



# ATEŞ

[www.atesas.com.tr](http://www.atesas.com.tr)



# 2024

## FİYAT LİSTESİ

 444 30 28



ATEŞ

---

[www.atesas.com.tr](http://www.atesas.com.tr)

---





Daha Hızlı  
Daha Pratik

İş bu sözleşmenin konusu, SATICI (Bundan böyle ATEŞ olarak anılacaktır), ALICI (Bundan böyle Bayi olarak anılacaktır.) <http://www.atesas.com.tr> Portalından yaptığı tahsilatlar ile ilgili olarak tarafların hak ve yükümlülüklerini kapsamaktadır.

### 1- SATICI BİLGİLERİ

Ünvan : Ateş İnşaat Sanayi Taahhüt Ticaret A.Ş.  
Adres : Kayalıbağ Mah. Seyhan Cad. No:17/A Seyhan/ ADANA  
Telefon : 0322 352 78 80 Faks : 0322 351 92 78

### 2- ALICI BİLGİLERİ

Unvan : .....  
Adres : .....  
Telefon : ..... Faks : .....  
E-mail : .....

Bayi olarak <http://www.atesas.com.tr> sitesine üye olan kişi, üye olurken kullanılan adres, iletişim ve sair bilgilerin doğruluğunu onaylamış ve bu bilgilerin tüm yazışma ve bildirimlerde esas alınacağını kabul etmiş olacaktır.

BAYİ kendisine verilen Portal giriş kullanıcı adını ve şifresini koruyacağını, bu girişin sadece kendi yetkilileri tarafından kullanılacağını, Portal'a yapılan tüm işlemlerden sorumluluğun kendisine ait olacağını kabul eder.

ATEŞ, BAYİ' nin kendi müşterilerine ilişkin işlemlerinde sözleşmenin tarafı olmayıp, bu hususta BAYİ ile müşterisi arasında doğabilecek konulardan sorumlu değildir.

BAYİ Portaldan kendisine veya müşterisine ait kredi kartı ile yapacağı ödemelerde yasal evrakları doldurtup imzalamak, saklamak, gerektiğinde ibraz etmekle sorumludur. Bayi, portal üzerinden de kredi kartı ile ATEŞ'e yaptığı ödemeler için müşterilere fatura veya fiş düzenlemek zorundadır.

BAYİ, <http://www.atesas.com.tr> adresli Portal menüsünde yer alan "Ateş A.Ş. Bayi Bilgileri" alanındaki müşteri sicil bilgilerinin Ateş İnşaat Sanayi Taahhüt Ticaret A.Ş 'de kayıtlı güncel ve doğru müşteri bilgileri olduğunu, bilgilerin değişmesi halinde ATEŞ 'e mail ve Faks olarak bildireceğini kabul eder. İlgili menüdeki müşteri bilgilerini ATEŞ müşteri ile olan tüm yasal yazışmalarında ve faturalandırmalarda kullanılacaktır.

Portal'da yer alan raporlama bilgilerinin işlemlerin hızlı yürütülmesi ve müşteri memnuniyeti olarak yer almakta olup, yükümlülük içermemekle birlikte, hukuki bir niteliği yoktur. Bu bilgiler ancak ATEŞ 'in yazılı bildirim ile geçerlilik kazanabilecek olup, bu haliyle bir taahhüt sayılamaz.

ATEŞ tek taraflı olarak Portal'daki bilgileri dilediği zaman güncelleme, değiştirme, silme hakkına sahiptir.

İş bu sözleşmenin uygulanmasına ilişkin ihtilaflarda ATEŞ'in ticari defter ve kayıtları esas alınacaktır. Sözleşmenin uygulanmasında, ADANA mahkemeleri ve icra daireleri yetkilidir.

İş Bu sözleşme .....Tarihinde imzalanarak yürürlüğe girmiştir.

Bayinin Ünvanı

Ateş İnşaat Sanayi Taahhüt Ticaret A.Ş





**Ercan Gökduman / 0533 600 39 69 / e.gokduman@atesas.com.tr**  
Sefaköy, Halkalı, İkitelli, İstoç, Arnavutköy, Habipler, Avcılar,  
Beylikdüzü, Kiraç, Hadımköy, Büyükçekmece, Çatalca, Bayrampaşa,  
Zeytinburnu, Topkapı, Yenibosna.

**Asil Bayhan / 0533 600 39 75 / a.bayhan@atesas.com.tr**  
Silivri, Çorlu, Tekirdağ, Malkara, Keşan, Hayrabolu, Çerkezköy,  
Perpa, Küçükköy, Gaziosmanpaşa, Bayrampaşa, Karaköy, Eminönü.

**Cevat Çelik / 0533 600 39 66 / c.celik@atesas.com.tr**  
İstanbul/Anadolu, Bursa, Balıkesir, Manisa, İzmir, Ankara

**Emrah Sonkaya / 0533 600 39 65 / e.sonkaya@atesas.com.tr**  
Kartal, Sultanbeyli, Pendik, Maltepe, Tuzla, Gebze, Dilovası, Körfez,  
Bursa, Yalova.

**Ümit Çelik / 0533 600 39 62 / u.celik@atesas.com.tr**  
Ümraniye, Sultanbeyli, Çekmeköy, İzmit, Sakarya, Düzce, Bolu,  
Bilecik.

**İlker Uğur / 0533 705 06 82 / i.ugur@atesas.com.tr**  
Aydın, Balıkesir, Çanakkale, Uşak, Denizli, İzmir, Manisa, Muğla.

**Hüseyin Akpınar / 0533 600 39 68 / h.akpınar@atesas.com.tr**  
Zonguldak, Karabük, Kastamonu, Sinop, Samsun, Ordu, Giresun,  
Trabzon, Rize, Artvin, Ardahan, Çorum, Amasya, Tokat, Sivas,  
Erzincan, Tunceli, Gümüşhane, Bayburt, Erzurum, Kars, Ağrı, Iğdır.

**M. Raşit Akkaya / 0533 600 39 64 / rakkaya@atesas.com.tr**  
Afyon, Kütahya, Eskişehir, Ankara, Çankırı, Kırıkkale, Kırşehir,  
Nevşehir, Yozgat.

**Hüseyin Yıldırım / 0533 600 39 83 / hyildirim@atesas.com.tr**  
Antakya İskenderun, Osmaniye, Adana (Merkez)

**Ramazan Başdoğan / 0533 600 39 87 / r.basdogan@atesas.com.tr**  
Antalya, Burdur, Isparta, Konya, Kayseri

**İbrahim Üney / 0533 600 39 88 / i.unev@atesas.com.tr**  
Gaziantep, Adıyaman, Malatya, Elazığ, Şanlıurfa, Diyarbakır, Bingöl,  
Batman, Mardin, Siirt

**Muharrem Yahşi / 0533 600 39 86 / myahsi@atesas.com.tr**  
Tarsus, Mersin, Niğde, Aksaray

**Mehmet Turgut / 0533 574 29 67 / m.turgut@atesas.com.tr**  
Adana (İmamuğlu, Kozan, Kadırlı, Ceyhan), Osmaniye, K.Maraş,  
Elbistan, Afşin

**Osman Turgut / 0532 450 05 70 / o.turgut@atesas.com.tr**  
Karaman, Ereğli (Konya), Silifke, Erdemli

**Kaan Mantaş / 0533 600 39 73 / k.mantas@atesas.com.tr**  
Konya, Kayseri, Antalya

## FIRETECH Ürün Grubu Bölge Temsilcileri:

**Mert Bilgiç**  
0531 392 24 81 / m.bilgic@atesas.com.tr

**Aleks Kayserlioğlu**  
0539 791 85 29 / a.kayserlioglu@atesas.com.tr

**Emre Şevken**  
0533 203 53 67 / esevken@atesas.com.tr

Ayrıca Bünyemizdeki İş Güvenlik Uzmanlarımız Tüm Türkiye Geneline Hizmet Vermektedir.

# İÇERİK BİLGİSİ

2024  
FİYAT LİSTESİ

1. Bölüm  
**İŞ GÜVENLİĞİ**  
> 1-99

6. Bölüm  
**SEL HORTUMLAR**  
> 288-333

2. Bölüm  
**AŞINDIRICI ve  
HIRDAVAT ÜRÜNLERİ**  
> 108-219

[www.atesas.com.tr](http://www.atesas.com.tr)

5. Bölüm  
**DUNLOP ve  
ALFAGOMMA  
HORTUMLAR**  
> 278-287

3. Bölüm  
**HORTUM  
EKİPMANLARI ve  
HORTUMLAR**  
> 220-269

4. Bölüm  
**FIREFLEX HORTUMLAR**  
> 270-277



## 1. Bölüm

## İŞ GÜVENLİĞİ

## İÇERİK BİLGİSİ

- › 2-3 Deri Eldivenler
- › 4-7 Isıl İşlem Eldivenleri
- › 8-9 Gıdaya Uygun Eldivenler
- › 9-10 Metal Örgü Ürünler
- › 12-19 Köpük & Mikroköpük Nitril Eldivenler
- › 20 Latekst Eldivenler
- › 21-23 Köpük Nitril Eldivenler
- › 24-26 Köpük Nitril & Poliüretan Eldivenler
- › 27-29 Nitril Eldivenler
- › 30 Poliüretan Eldivenler
- › 31-32 Nitril & Lateks Eldivenler
- › 33 Kauçuk Eldivenler
- › 34-36 Kimyasal Dirençli Eldivenler
- › 37 Köpük Nitril ve Kauçuk Eldivenler
- › 38 Koruyucu Kolluklar
- › 40-45 Koruyucu Gözlükler
- › 46-47 Kaynak Ürünleri
- › 48 Baş Koruyucular
- › 49-53 İşitme Koruyucular
- › 54-62 Solunum Koruyucular
- › 63-68 Koruyucu Kıyafetler
- › 69-73 Ayak Koruyucular
- › 74-82 Çevre Koruyucular
- › 83 Göz Duşları
- › 84-85 İlk Yardım Ürünleri
- › 86-97 İkaz & Uyarı Ekipmanları
- › 98-107 Emniyet Kemerleri & Aks.





## E-001-OR DERİ



Avuç içi ve tüm parmaklar inek derisinden imal edilmiş yarma deridir. Eldiven üstü elin hava almasına imkan veren koton kumaştır. Emniyet bileklik yapısı eldivenin rahat çıkarılmasına imkan verir. Kullanıcının bilek bölgesini korur ve 7cm uzunluğundadır. Sınıfının en ekonomik modellerinden biridir. Pamuk astarı ellerin konfor içinde çalışmasını ve nefes almasını sağlar.

3.20\$	EN 388		
	2122X		
	Beden	Ambalaj / Çift	
	10 / XL	120 / 12	

## E-110192C-SR DERİ



Avuç içi ve tüm parmaklar 1. kalite deriden imal edilmiştir. Eldiven üstü elin hava almasına imkan veren koton kumaştır. Emniyet bileklik yapısı eldivenin rahat çıkarılmasına imkan verir. Kullanıcının bilek bölgesini korur ve 7cm uzunluğundadır. Kuru ortamlar için uygundur. Pamuk astarı ellerin konfor içinde çalışmasını ve nefes almasını sağlar.

3.30\$	EN 388		
	2122X		
	Beden	Ambalaj / Çift	
	10 / XL	120 / 12	

## E-026-MV DERİ



Avuç içi ve tüm parmaklar 1. kalite deriden imal edilmiştir. Eldiven üstü elin hava almasına imkan veren koton kumaştır. Emniyet bileklik yapısı eldivenin rahat çıkarılmasına imkan verir. Kullanıcının bilek bölgesini korur ve 10cm uzunluğundadır. Kuru ortamlar için uygundur. Pamuk astarı ellerin konfor içinde çalışmasını ve nefes almasını sağlar.

3.80\$	EN 388		
	2122X		
	Beden	Ambalaj / Çift	
	10 / XL	120 / 1	

## E-051-BY DERİ



Avuç içi ve tüm parmaklar yarma deriden imal edilmiştir. Eldiven üstü elin hava almasına imkan veren koton kumaştır. Eldivenin dayanımını arttırmak için avuç içine, baş parmağa ve işaret parmağına takviye deri eklenmiştir. Emniyet bileklik yapısı eldivenin rahat çıkarılmasına imkan verir. Kullanıcının bilek bölgesini korur ve 7cm uzunluğundadır.

4.40\$	EN 388		
	2122X		
	Beden	Ambalaj / Çift	
	10 / XL	120 / 1	

## E-041-YS DERİ



Avuç içi ve tüm parmaklar yarma deriden imal edilmiştir. Eldiven üstü elin hava almasına imkan veren koton kumaştır. Eldivenin dayanımını arttırmak için avuç içine, baş parmağa ve işaret parmağına takviye deri eklenmiştir. Emniyet bileklik yapısı eldivenin rahat çıkarılmasına imkan verir. Kullanıcının bilek bölgesini korur ve 7cm uzunluğundadır.

4.45\$	EN 388		
	4233X		
	Beden	Ambalaj / Çift	
	10 / XL	120 / 1	

## E-051-YS DERİ



Avuç içi ve tüm parmaklar yarma deriden imal edilmiştir. Eldiven üstü elin hava almasına imkan veren koton kumaştır. Eldivenin dayanımını arttırmak için avuç içine, baş parmağa ve işaret parmağına takviye deri eklenmiştir. Emniyet bileklik yapısı eldivenin rahat çıkarılmasına imkan verir. Kullanıcının bilek bölgesini korur ve 7cm uzunluğundadır.

4.70\$	EN 388		
	4233X		
	Beden	Ambalaj / Çift	
	10 / XL	120 / 1	

## E-021-SR DERİ



Avuç içi ve tüm parmaklar yarma deriden imal edilmiştir. Eldiven üstü elin hava almasına imkan veren koton kumaşlandır. Emniyet bileklik yapısı eldivenin rahat çıkarılmasına imkan verir. Kullanıcının bilek bölgesini korur ve 10cm uzunluğundadır. Eldivenin dayanımını arttırmak için avuç içine deri takviye edilmiştir. Pamuk astarı ellerin konfor içinde çalışmasını ve nefes almasını sağlar.

**4.20\$**

EN 388

2122X

Beden

10 / XL

Ambalaj / Çift

120 / 1

## E-1203 DERİ



Avuç içi ve tüm parmaklar yarma deriden imal edilmiştir. Eldiven üstü elin hava almasına imkan veren koton kumaşlandır. Eldivenin dayanımını arttırmak için avuç içine, baş parmağa ve işaret parmağına takviye süet deri eklenmiştir. Yüksek koruma sağlar. Kullanıcının bilek bölgesini korur ve 7cm uzunluğundadır. çalışmasını ve nefes almasını sağlar.

**6.50\$**

EN 388

3123X

Beden

10 / XL

Ambalaj / Çift

120 / 1

## Driver-X CİLT DERİ



Avuç içi ve üst kısmı cilt deriden imal edilmiştir. Özellikle kavrama gerektiren düşük riskli işlerde kullanım için tasarlanmıştır. Eldivenin dayanımını arttırmak için avuç içinde ve el üstünde bufalo derisi kullanılmıştır. Yüksek koruma sağlar. Bilek kısmı, kullanıcının bileğini kavraması için las kli üretilmiştir. Aşınmalara karşı direnci yüksektir. Bu eldiven astarsız olarak üretilmektedir.

**5.40\$**

EN 388

2X11X

Beden

10 / XL

Ambalaj / Çift

72 / 1





## E-061 DERİ



Yüksek aşınma direnci sayesinde uygun koruma sağlar. Yanma direnci yüksektir. Avuç içinde veya parmaklarda takviyesi yoktur. Sınıfının en ekonomik modellerinden biridir. Yumuşak koton astarı ellerin konfor içinde çalışmasını ve nefes almasını sağlar.

## E-071 DERİ



Isı ile mini azaltan tam kaplı pamuk astara sahiptir. Gizli dikiş yöntemi ile parmak uçlarının açılmasını engeller. Aşınma ve delinmelere karşı yüksek kaliteli yarma deriden imal edilmiştir. Yumuşak koton astarı ellerin konfor içinde çalışmasını ve nefes almasını sağlar.

## E-072 DERİ



Isı iletimini azaltan tam kaplı pamuk astara sahiptir. Gizli dikiş yöntemi ile parmak uçlarının açılmasını engeller. Aşınma ve delinmelere karşı yüksek kaliteli yarma deriden imal edilmiştir. Yumuşak koton astarı ellerin konfor içinde çalışmasını ve nefes almasını sağlar.

6.40\$

EN 388	EN 407
3122X	41314X
Beden	Ambalaj / Çift
10 / XL	60 / 1

6.70\$

EN 388	EN 407
3122X	41314X
Beden	Ambalaj / Çift
10 / XL	72 / 1

6.70\$

EN 388	EN 407
3122X	41314X
Beden	Ambalaj / Çift
10 / XL	72 / 1

## E-073 DERİ



Isı iletimini azaltan tam kaplı pamuk astara sahiptir. Gizli dikiş yöntemi ile parmak uçlarının açılmasını engeller. Aşınma ve delinmelere karşı yüksek kaliteli yarma deriden imal edilmiştir. Yumuşak koton astarı ellerin konfor içinde çalışmasını ve nefes almasını sağlar.

## E-074 DERİ



Isı iletimini azaltan tam kaplı pamuk astara sahiptir. Gizli dikiş yöntemi ile parmak uçlarının açılmasını engeller. Aşınma ve delinmelere karşı yüksek kaliteli yarma deriden imal edilmiştir. Yumuşak koton astarı ellerin konfor içinde çalışmasını ve nefes almasını sağlar.

6.70\$

EN 388	EN 407
3122X	41314X
Beden	Ambalaj / Çift
10 / XL	72 / 1

6.70\$

EN 388	EN 407
3122X	41314X
Beden	Ambalaj / Çift
10 / XL	72 / 1



### E-170418C-KR DERİ TAKVİYELİ



Avuç içi ek takviyeli ısı eldivenidir. Isı iletimini azaltan tam kaplı pamuk astara sahiptir. Gizli dikiş yöntemi ile parmak uçlarının açılmasını engeller. Tüm ısı işlem gerektiren işlerde veya ısı işlemlerinde cam end., metal sanayi ve dökümhanelerde üstün koruma sağlar. Aşınma ve delinmelere karşı yüksek kaliteli yarma deriden imal edilmiştir.

<b>8.50\$</b>	EN 388	EN 407
	3122X	42314X
	Beden	Ambalaj / Çift
	10 / XL - 35cm	60 / 1

### E-170418C-SY DERİ TAKVİYELİ



Avuç içi ek takviyeli ısı eldivenidir. Isı iletimini azaltan tam kaplı pamuk astara sahiptir. Gizli dikiş yöntemi ile parmak uçlarının açılmasını engeller. Tüm ısı işlem gerektiren işlerde veya ısı işlemlerinde cam end., metal sanayi ve dökümhanelerde üstün koruma sağlar. Aşınma ve delinmelere karşı yüksek kaliteli yarma deriden imal edilmiştir.

<b>8.50\$</b>	EN 388	EN 407	EN 420:2003
	3122X	42314X	+
	Beden	Ambalaj / Çift	
	10 / XL - 35cm	60 / 1	

### E-170418C-GR DERİ TAKVİYELİ



Avuç içi ek takviyeli ısı eldivenidir. Isı iletimini azaltan tam kaplı pamuk astara sahiptir. Gizli dikiş yöntemi ile parmak uçlarının açılmasını engeller. Tüm ısı işlem gerektiren işlerde veya ısı işlemlerinde cam end., metal sanayi ve dökümhanelerde üstün koruma sağlar. Aşınma ve delinmelere karşı yüksek kaliteli yarma deriden imal edilmiştir.

<b>8.50\$</b>	EN 388	EN 407
	3122X	42314X
	Beden	Ambalaj / Çift
	10 / XL - 35cm	60 / 1

### E-1303 DERİ



İşaret Paarmağı takviyeli ısı eldivenidir. Isı iletimini azaltan tam kaplı pamuk astara sahiptir. Gizli dikiş yöntemi ile parmak uçlarının açılmasını engeller. Tüm ısı işlemlerde cam end., metal sanayi ve dökümhanelerde üstün koruma sağlar. Aşınma ve delinmelere karşı yüksek kaliteli yarma deriden imal edilmiştir.

<b>12.50\$</b>	EN 388	EN 407
	3122X	42314X
	Beden	Ambalaj / Çift
	10 / XL - 35cm	30 / 1

### E-1304 DERİ TAKVİYELİ



Isıl işlemlerine maruz kalınan işlerde kullanılır. Yüksek aşınma direnci sayesinde uygun koruma sağlar. Yanma direnci yüksektir. Eldivenin dayanımını arttırmak için avuç içine ve baş parmağa takviye deri eklenmiştir. Tüm dikişlerin yanmaz aramid iplikten olması dayanımı artırır. Yumuşak kot astar sayesinde ellerin konfor içinde çalışmasına imkan verir.

<b>16.50\$</b>	EN 388	EN 407
	3122X	42314X
	Beden	Ambalaj / Çift
	10 / XL - 35cm	30 / 1

### E-1311 DERİ TAKVİYELİ



Kaynak işlerinde kullanılmak üzere tasarlanmıştır. Yüksek aşınma direnci sayesinde uygun koruma sağlar. Yanma direnci yüksektir. Avuç içinde ekstra takviyesi vardır. Tüm dikişlerin yanmaz aramid iplikten olması dayanımı artırır.

EN ISO 12477:2001+A1:2005 TypeA

<b>23.50\$</b>	EN 388	EN 407
	4244X	413X4X
	Beden	Ambalaj / Çift
	10 / XL - 35cm	30 / 1

## E-1310 YARMA DERİ TAKVİYELİ



Isıl işlem gerektiren işlerde kullanılmak üzere tasarlanmıştır. Yüksek aşınma direnci sayesinde uygun koruma sağlar. Yanma direnci yüksektir. Avuç içinde ekstra takviyesi vardır. Tüm dikişlerin yanmaz aramid iplikten olması dayanımı artırır. Eldivenin dayanımını arttırmak için avuç içine tam takviye deri eklenmiştir.

## E-1306 CİLT DERİ TAKVİYELİ



Eldivenin dayanımını arttırmak için bufalo derisinden imal edilmiştir. Ergonomik yapısı kullanım sırasında konfor sunar. Yanma direnci yüksektir. Eldivenin dayanımını arttırmak için avuç içine takviye deri eklenmiştir. Tüm dikişlerin yanmaz aramid iplikten olması dayanımı artırır. Bu eldivenler astarsız olarak üretilmektedir.

## E-1307 CİLT DERİ TAKVİYELİ



Özellikle ısının rahatsız ettiği ortamlarda kullanılmak üzere tasarlanmıştır. Yanma direnci yüksektir. Baş parmağında ekstra takviyesi mevcuttur. Eldivenin dayanımını arttırmak için bufalo derisinden imal edilmiştir. Tüm dikişler ısıl işlem gerektiren işlerde dayanımı arttırmak için yanmaz aramid iplikte yapılmıştır.

14.00\$

EN 388	EN 407
4144X	42314X
Beden	Ambalaj / Çift
10 / XL - 35cm	30 / 1

14.50\$

EN 388	EN 407
3111X	42314X
Beden	Ambalaj / Çift
10 / XL - 35cm	30 / 1

16.50\$

EN 388	EN 407
2112X	42314X
Beden	Ambalaj / Çift
10 / XL - 40cm	30 / 1

## E-101 CİLT DERİ



Eldivenin dayanımını arttırmak için bufalo derisinden imal edilmiştir. Ergonomik yapısı kullanım sırasında konfor sunar. Yanma direnci yüksektir. Tüm dikişlerin yanmaz aramid iplikten olması dayanımı artırır. Bu eldivenler astarsız olarak üretilmektedir.

## E-102 CİLT DERİ



Eldivenin dayanımını arttırmak için bufalo derisinden imal edilmiştir. Ergonomik yapısı kullanım sırasında konfor sunar. Yanma direnci yüksektir. Tüm dikişlerin yanmaz aramid iplikten olması dayanımı artırır. Bu eldivenler astarsız olarak üretilmektedir.

## E-1309 CİLT DERİ TAKVİYELİ



Eldivenin dayanımını arttırmak için bufalo derisinden imal edilmiştir. Eldivenin dayanımını arttırmak için avuç içine ek takviye deri eklenmiştir. Tüm dikişlerin yanmaz aramid iplikten olması dayanımı artırır. Avuç içinde özel dikiş yöntemi uygulanmıştır. Temas ısısının 250°C olduğu uygulamalar için uygun koruma sağlar.

7.15\$

EN 388	EN 407
2X11X	41314X
Beden	Ambalaj / Çift
10 / XL - 35cm	144 / 1

7.15\$

EN 388	EN 407
2X11X	41314X
Beden	Ambalaj / Çift
10 / XL - 35cm	144 / 1

12.50\$

EN 388	EN 407
2122X	42314X
Beden	Ambalaj / Çift
10 / XL - 35cm	30 / 1



## E-1312 YARMA DERİ TAKVİYELİ



Eldivenin dayanımını arttırmak için bufalo derisinden imal edilmiştir. Ergonomik yapısı kullanım sırasında konfor sunar. Yanma direnci yüksektir. Tüm dikişlerin yanmaz aramid iplikten olması dayanımı artırır.

EN 12477:2001+A1:2005 Type A

<b>32.50\$</b>	EN 388	EN 407
	3222X	413X4X
	Beden	Ambalaj / Çift
	10 / XL - 35cm	30 / 1

## E-1313 CİLT DERİ TAKVİYELİ



Özellikle ısının rahatsız ettiği ortamlarda kullanılmak üzere tasarlanmıştır. Yanma direnci yüksektir. Avuç içinde ekstra takviyesi mevcuttur. Eldivenin dayanımını arttırmak için bufalo derisinden imal edilmiştir. Tüm dikişler ısıl işlem gerektiren işlerde dayanımı arttırmak için yanmaz aramid iplikle yapılmıştır.

EN 12477:2001+A1:2005 Type A

<b>29.25\$</b>	EN 388	EN 407
	3223X	413X4X
	Beden	Ambalaj / Çift
	10 / XL - 35cm	30 / 1

## E-1314 YARMA DERİ TAKVİYELİ



Özellikle ısının rahatsız ettiği ortamlarda kullanılmak üzere tasarlanmıştır. Yanma direnci yüksektir. Avuç içinde ekstra takviyesi mevcuttur. Eldivenin dayanımını arttırmak için bufalo derisinden imal edilmiştir. Tüm dikişler ısıl işlem gerektiren işlerde dayanımı arttırmak için yanmaz aramid iplikle yapılmıştır.

EN 12477:2001+A1:2005 Type A

<b>34.30\$</b>	EN 388	EN 407
	3223X	413X4X
	Beden	Ambalaj / Çift
	10 / XL - 35cm	30 / 1



## S1TK/08 ARAMİD



Yüksek ısıya dayanıklı özel aramid kumaşı sayesinde 250 °C ve 500 °C arasındaki sıcaklıklarda çalışmak için uygundur. Eldiven üstü elin hava almasına imkan veren koton kumaştır. Pamuk astarı ellerin konfor içinde çalışmasını ve nefes almasını sağlar.  
S1TK/08: 28cm

## S1TK/18 ARAMİD



Yüksek ısıya dayanıklı özel aramid kumaşı sayesinde 250 °C ve 500 °C arasındaki sıcaklıklarda çalışmak için uygundur. Eldiven üstü elin hava almasına imkan veren koton kumaştır. Pamuk astarı ellerin konfor içinde çalışmasını ve nefes almasını sağlar.  
S1TK/18: 38cm

## S2TKKA/15 ARAMİD



Yüksek ısıya dayanıklı özel aramid kumaşı ve üzeri kaplanmış aluminize koruması sayesinde 250 °C ve 500 °C arasındaki sıcaklıklarda çalışmak için uygundur. Isı izolasyonu sağlayan yanmaz pamuk astarıdır.  
35cm

**39.00€**

EN 388	EN 407
4442C	433X3X
Beden	Ambalaj / Çift
10 / XL	30 / 1

**48.25€**

EN 388	EN 407
4442C	433X3X
Beden	Ambalaj / Çift
10 / XL	30 / 1

**67.50€**

EN 388	EN 407
3343X	423X3X
Beden	Ambalaj / Çift
10 / XL	30 / 1

## C2AGP/18TK ARAMİD



Tamamen aramid kumaştan üer İmiş olması sayesinde 500 °C ve üzeri sıcaklıklarda çalışmak için uygundur. Eldiven üstü elin hava almasına imkan veren koton kumaştır. Yanmaz pamuk astarı ellerin konfor içinde çalışmasını ve nefes almasını sağlar.  
38cm

## E-636550 ARAMİD



Aşırı ısıli ortamlarda termal yanıklara karşı koruma sağlama amacıyla ısıya dayanıklı olarak pamuk ve yanmaz aramid kumaşlardan **2 katlı** üretilmiştir. %100 Aramid malzemeden örülmüştür. Tüm sıcak temaslı işlerde üstün koruma sağlar. Pamuk astarı ellerin konfor içinde çalışmasını ve nefes almasını sağlar.

## E-636250 PAMUK



Aşırı ısıli ortamlarda termal yanıklara karşı koruma sağlama amacıyla ısıya dayanıklı olarak pamuk/polyester ve lifli kumaşlardan **4 katlı** üretilmiştir. Isıya dayanıklı pamuk dış tabakası ve rahat pamuk iç tabakası arasında yerleştirilmiş düşük iletkenli lifler vardır. Eldivenler iyi yalıtımlı ve anti-statik özelliktedir. Yüzeylerde kaydırmazlık imkanı sunan NİTRİL S desenleri ile kaplanmıştır.

**146.50€**

EN 388	EN 407
3243X	443321
Beden	Ambalaj / Çift
10 / XL	30 / 1

**28.00\$**

EN 388	EN 407
234XX	423XXX
Beden	Ambalaj / Çift
9/L, 10 / XL	60 / 1

**14.00\$**

EN 388	EN 407
1342E	X2XXXX
Beden	Ambalaj / Çift
10 / XL	72 / 1





## E-636700 HDPE



Bu eldivenler kuru veya ıslak ortamlarda nesnelere tutmak için güçlü kavrama özelliklerine sahiptir. Sahip olduğu Naylon+Lirka Karışımı 15-G yüksek kalite astarı sayesinde kesiklere, yıpranmalara ve delinmelere karşı koruma sağlar. Hava geçirgen yapısı sayesinde terletme yapmaz. Her iki ele de uyumludur.

5.10\$

EN 388

3X4XD

Beden

7/S, 8/M,  
9/L, 10/XL

Ambalaj / Adet

60 / 1

## E-636800 HDPE



Bu eldivenler kuru veya ıslak ortamlarda nesnelere tutmak için güçlü kavrama özelliklerine sahiptir. Sahip olduğu Naylon+Lirka Karışımı 15-G yüksek kalite astarı sayesinde kesiklere, yıpranmalara ve delinmelere karşı koruma sağlar. Hava geçirgen yapısı sayesinde terletme yapmaz. Her iki ele de uyumludur.

3.52\$

EN 388

2X43D

Beden

7/S, 8/M,  
9/L, 10/XL

Ambalaj / Adet

60 / 1

## PROTEC Metal Örgü 5 Parmak Eldiven



Bıçak kesilmelerine dayanıklı patentli eldiven Protec®, kolayca değiştirilebilen bir plastik kapatma bandına sahiptir ve EN 1082-1 standardına uygundur. Hafif, konforlu, mükemmel derecede hijyen ve bakımı kolaydır. Ele mükemmel uyumu ile birlikte acil durumlarda hızlı çıkarılabilir özelliğindedir. Sağ veya sol el uyumu için alet gerekmeden kolayca çevrilebilir.

131.00€

EN 1082-1

+

Beden  
XS, S, M, L

Ambalaj / Adet  
10 / 1

## PROTEC 15 Metal Örgü 5 Parmak Eldiven



Bıçak kesilmelerine dayanıklı patentli eldiven Protec®, kolayca değiştirilebilen bir plastik kapatma bandına sahiptir ve EN 1082-1 standardına uygundur. Hafif, konforlu, mükemmel derecede hijyen ve bakımı kolaydır. Ele mükemmel uyumu ile birlikte acil durumlarda hızlı çıkarılabilir özelliğindedir. Sağ veya sol el uyumu için alet gerekmeden kolayca çevrilebilir. 15 cm uzunluğundadır.

240.00€

EN 1082-1

+

Beden  
S, M, L

Ambalaj / Adet  
10 / 1

## RAPTOR Metal Örgü 5 Parmak Eldiven



Bıçaklara dayanıklı eldiven RAPTOR, patentli kendiliğinden ayarlanan yaylı kapatma sistemine sahiptir ve en son normlara göre sertifikalandırılmıştır. Makine ile çalışan bıçaklarla / testerelele kullanımına izin verilir. Patentli, kendinden ayarlamalı kapatma sistemine sahiptir. Diğer markalardan daha hafif, ancak eşit veya daha yüksek emniyet seviyesine sahiptir. % 100 paslanmaz çelik.

139.00€

EN 1082-1

+

Beden  
S, M, L

ISO 13999-1

+

Ambalaj / Adet  
10 / 1

EN 14328

+



## STANDARD Metal Örgü 5 Parmak Eldiven



Standard seri sabit, kaynaklı bir tekstil bilekliği içerir ve en yüksek kalite gereksinimlerini karşılar. Paslanmaz çelik zincirlerden yapılmıştır (halka kalınlığı 4mm). Ele mükemmel uyumu ile birlikte acil durumlarda hızlı çıkarılabilir özelliğindedir. Hafif, konforlu ve hijyeniktir.

135.00€	EN 1082-1	
	+	
	Beden	Ambalaj / Adet
	XXS, XS, S, M, L	10 / 1

## STANDARD Metal Örgü 3 Parmak Eldiven



Standard seri sabit, kaynaklı bir tekstil bilekliği içerir ve en yüksek kalite gereksinimlerini karşılar. Paslanmaz çelik zincirlerden yapılmıştır (halka kalınlığı 4mm). Ele mükemmel uyumu ile birlikte acil durumlarda hızlı çıkarılabilir özelliğindedir. Hafif, konforlu ve hijyeniktir. Gıda, tekstil veya deri endüstrisinde kesim işleri için tasarlanmıştır.

106.00€	EN 1082-1	
	+	
	Beden	Ambalaj / Adet
	S, M, L	10 / 1

## Metal Örgü 02053 Önlük S-80



Bıçaklara karşı dirençli önlüklerimiz paslanmaz çelik zincir dışısından (halka çapı 7 mm) yapılmıştır ve sağlam, rahat ve hijyenik bir TPU kemer ile donatılmıştır. Esnek, giymesi kolay ve mükemmel uyumludur. Kolay temizlenir, kir tutmaz. Sağlam ve dayanıklıdır. 80x55cm

210.00€	EN 1082-1	
	+	
	Beden	Ambalaj / Adet
	Standard	10 / 1

## PROTEC®- Metal Örgü Tam Kol Koruma



Bıçak kesimlerine dayanıklı patentli eldiven Protec®, kolayca değişilebilen bir plastik kapatma bandına sahiptir ve EN 1082-1 standardına uygundur. Konforlu, mükemmel derecede hijyen ve bakımı kolaydır. Üst kol ve omuz bölgesinin daha fazla korunması için tasarlanmıştır.

495.00€	EN 1082-1	
	+	
	Beden	Ambalaj / Adet
	M,	10 / 1

## GLOVEFITTER Eldiven Gerdirme Aparatı



Bıçak kesimlere karşı dayanıklı metal örgü eldivenlerin uyumunu geliştirmek için tasarlanmıştır. Hijyenik, elastik PU folyodan yapılmıştır. Metal örgü eldivenlerde mümkün olan beden / yarım beden farklarını eşitlemeye yardımcı olması için tasarlanmıştır.

3.20€	EN 1082-1	
	+	
	Beden	Ambalaj / Adet
	Standart	1





# STARLINE

2024  
FİYAT LİSTESİ





## STL-1001 KÖPÜK NİTRİL



SFT

Bu eldivenler kuru veya ıslak ortamlarda nesnelere tutmak için güçlü kavrama özelliklerine sahiptir. Sahip olduğu naylon & spandeks astarı sayesinde ellerin hava alması sağlanır. Patentli köpük nitril kaplaması ultra incedir. Sıvı ile temasın çok olduğu uygulamalar dikkate alındığında kullanıcının ihtiyacına cevap verebilmesi için çeşitleri mevcuttur.

5.92\$

EN 388	EN 407
4131A	X1XXXX
Beden	Ambalaj / Çift
6/XS, 7/S, 8/M, 9/L, 10/XL	120 / 12

## STL-1002 KÖPÜK NİTRİL



SFT

Bu eldivenler kuru veya ıslak ortamlarda nesnelere tutmak için güçlü kavrama özelliklerine sahiptir. Sahip olduğu naylon & spandeks astarı sayesinde ellerin hava alması sağlanır. Patentli köpük nitril kaplaması ultra incedir. Sıvı ile temasın çok olduğu uygulamalar dikkate alındığında kullanıcının ihtiyacına cevap verebilmesi için çeşitleri mevcuttur.

6.35\$

EN 388	EN 407
4131A	X1XXXX
Beden	Ambalaj / Çift
6/XS, 7/S, 8/M, 9/L, 10/XL	120 / 12

## STL-1003 KÖPÜK NİTRİL



SFT

Bu eldivenler kuru veya ıslak ortamlarda nesnelere tutmak için güçlü kavrama özelliklerine sahiptir. Sahip olduğu naylon & spandeks astarı sayesinde ellerin hava alması sağlanır. Patentli köpük nitril kaplaması ultra incedir. Sıvı ile temasın çok olduğu uygulamalar dikkate alındığında kullanıcının ihtiyacına cevap verebilmesi için çeşitleri mevcuttur.

7.00\$

EN 388	EN 407
4131A	X1XXXX
Beden	Ambalaj / Çift
6/XS, 7/S, 8/M, 9/L, 10/XL	120 / 12

## STL-1004 KÖPÜK NİTRİL



SFT

Bu eldivenler kuru veya ıslak ortamlarda nesnelere tutmak için güçlü kavrama özelliklerine sahiptir. Sahip olduğu naylon & spandeks astarı sayesinde ellerin hava alması sağlanır. Patentli köpük nitril kaplaması ultra incedir. Kullanıcının ihtiyacına cevap verebilmesi için çeşitleri mevcuttur. Daha iyi kavrama imkanı sağlama için avuç içine puan takviyesi yapılmıştır.

6.55\$

EN 388	EN 407
4131A	X1XXXX
Beden	Ambalaj / Çift
6/XS, 7/S, 8/M, 9/L, 10/XL	120 / 12

## STL-1005 KÖPÜK NİTRİL



SFT

Bu eldivenler kuru veya ıslak ortamlarda nesnelere tutmak için güçlü kavrama özelliklerine sahiptir. Sahip olduğu naylon & spandeks astarı sayesinde ellerin hava alması sağlanır. Patentli köpük nitril kaplaması ultra incedir. Kullanıcının ihtiyacına cevap verebilmesi için çeşitleri mevcuttur. Daha iyi kavrama imkanı sağlama için avuç içine puan takviyesi yapılmıştır.

6.95\$

EN 388	EN 407
4131A	X1XXXX
Beden	Ambalaj / Çift
6/XS, 7/S, 8/M, 9/L, 10/XL	120 / 12

## STL-1006 KÖPÜK NİTRİL



SFT

Bu eldivenler kuru veya ıslak ortamlarda nesnelere tutmak için güçlü kavrama özelliklerine sahiptir. Sahip olduğu naylon & spandeks astarı sayesinde ellerin hava alması sağlanır. Patentli köpük nitril kaplaması ultra incedir. Kullanıcının ihtiyacına cevap verebilmesi için çeşitleri mevcuttur. Daha iyi kavrama imkanı sağlama için avuç içine puan takviyesi yapılmıştır.

7.45\$

EN 388	EN 407
4131A	X1XXXX
Beden	Ambalaj / Çift
6/XS, 7/S, 8/M, 9/L, 10/XL	120 / 12



## STL-1017 KÖPÜK NİTRİL



Bu eldivenler kuru veya ıslak ortamlarda nesnelere tutmak için güçlü kavrama özelliklerine sahiptir. Sahip olduğu 18g naylon & spandeks astarı sayesinde ellerin hava alması sağlanır. Sıvıların içeri sızmasını engelleyen nitril malzeme ile kaplanmıştır. Baş ve işaret parmakları dokunmatik ekranlı yüzeylerde kullanım için uygundur.

6.50\$

EN 388	EN 407
4121A	X1XXXX
Beden	Ambalaj / Çift
7/S, 8/M, 9/L, 10/XL	120 / 12



## E-91 KÖPÜK NİTRİL



Bu eldivenler kuru veya ıslak ortamlarda nesnelere tutmak için güçlü kavrama özelliklerine sahiptir. Sahip olduğu naylon astarı sayesinde daha konforlu, esnek ve dayanıklıdır. Mikro köpük nitril kaplaması sayesinde de sıvı geçirmezliği ve üstün özellikler sunmaktadır.

3.75\$

EN 388	EN 407
4121X	X1XXXX
Beden	Ambalaj / Çift
7/S, 8/M, 9/L, 10/XL	120 / 1

## E-92 KÖPÜK NİTRİL VE DOT



Bu eldivenler kuru veya ıslak ortamlarda nesnelere tutmak için güçlü kavrama özelliklerine sahiptir. Sahip olduğu naylon ve likra karışımı astarı sayesinde daha konforlu, esnek ve dayanıklıdır. ultra ince köpük nitril kaplaması sayesinde de sıvı geçirmezliği ve üstün özellikler sunmaktadır. Daha iyi kavrama imkanı sağlaması için puan takviyesi yapılmıştır.

4.35\$

EN 388	EN 407
4121X	X1XXXX
Beden	Ambalaj / Çift
7/S, 8/M, 9/L, 10/XL	120 / 1

## E-93 SANDY FINISH KÖPÜK



Bu eldivenler kuru veya ıslak ortamlarda nesnelere tutmak için güçlü kavrama özelliklerine sahiptir. Sahip olduğu polyester astarı sayesinde daha konforludur. Köpük nitril kaplaması sayesinde de sıvı geçirmezliği ve üstün özellikler sunmaktadır.

3.10\$

EN 388	EN 407
4121X	X1XXXX
Beden	Ambalaj / Çift
7/S, 8/M, 9/L, 10/XL	120 / 1

## E-111801 KÖPÜK NİTRİL



Bu eldivenler kuru veya ıslak ortamlarda nesnelere tutmak için güçlü kavrama özelliklerine sahiptir. Sahip olduğu polyester astarı sayesinde ellerin hava alması sağlanır. Köpük nitril kaplaması ultra incedir. Sıvı ile temasın çok olduğu uygulamalar dikkate alındığında kullanıcının ihtiyacına cevap verebilmesi için tam ve yarım kaplı çeşitleri mevcuttur.

<b>3.30\$</b>	EN 388	
	3121X	
	Beden	Ambalaj / Çift
	7/S, 8/M, 9/L, 10/XL	120 / 12

## E-111865 KÖPÜK NİTRİL



Bu eldivenler kuru veya ıslak ortamlarda nesnelere tutmak için güçlü kavrama özelliklerine sahiptir. Sahip olduğu polyester astarı sayesinde ellerin hava alması sağlanır. Köpük nitril kaplaması ultra incedir. Sıvı ile temasın çok olduğu uygulamalar dikkate alındığında kullanıcının ihtiyacına cevap verebilmesi için tam ve yarım kaplı çeşitleri mevcuttur.

<b>3.88\$</b>	EN 388	
	3121X	
	Beden	Ambalaj / Çift
	8/M, 9/L, 10/XL	120 / 12

## E-111805 KÖPÜK NİTRİL



Bu eldivenler kuru veya ıslak ortamlarda nesnelere tutmak için güçlü kavrama özelliklerine sahiptir. Sahip olduğu polyester astarı sayesinde ellerin hava alması sağlanır. Köpük nitril kaplaması ultra incedir. Sıvı ile temasın çok olduğu uygulamalar dikkate alındığında kullanıcının ihtiyacına cevap verebilmesi için tam ve yarım kaplı çeşitleri mevcuttur.

<b>4.59\$</b>	EN 388	
	3121X	
	Beden	Ambalaj / Çift
	7/S, 8/M, 9/L, 10/XL	120 / 12

## STL-1013 KÖPÜK NİTRİL



Bu eldivenler kuru veya ıslak ortamlarda nesnelere tutmak için güçlü kavrama özelliklerine sahiptir. Sahip olduğu naylon & spandeks astarı sayesinde ellerin hava alması sağlanır. Dikişsiz naylon ve spandeks astar sayesinde nesnelere tutulduğu ve monte edildiği uygulamalar sırasında mükemmel konfor sunar. Mükemmel hava geçirgenliği sayesinde terlemeye karşı koruma sağlar.

<b>4.13\$</b>	EN 388	EN 407
	4121X	X1XXXX
	Beden	Ambalaj / Çift
	7/S, 8/M, 9/L, 10/XL	120 / 12

## STL-1014 KÖPÜK NİTRİL / Dotlu



Bu eldivenler kuru ve ıslak ortamlarda nesnelere tutmak için güçlü kavrama özelliklerine sahiptir. Sahip olduğu naylon + spandeks astarı sayesinde ellerin hava alması sağlanır. Sıvıların içeri sızmasını engelleyen köpük nitril malzeme ile kaplanmıştır. İnce ve dayanıklıdır. Daha iyi kavrama imkanı sağlaması için avuç içine puan takviye edilmiştir.

<b>4.57\$</b>	EN 388	EN 407
	4121X	X1XXXX
	Beden	Ambalaj / Çift
	7/S, 8/M, 9/L, 10/XL	120 / 12

## STL-1018 KÖPÜK NİTRİL



Bu eldivenler kuru ve ıslak ortamlarda nesnelere tutmak için güçlü kavrama özelliklerine sahiptir. Sahip olduğu naylon + spandeks astarı sayesinde ellerin hava alması sağlanır. Sıvıların içeri sızmasını engelleyen köpük nitril malzeme ile kaplanmıştır. İnce ve dayanıklıdır. Daha iyi kavrama imkanı sağlaması için avuç içine ekstra takviye yapılmıştır.

<b>4.57\$</b>	EN 388	EN 407
	4121X	X1XXXX
	Beden	Ambalaj / Çift
	7/S, 8/M, 9/L, 10/XL	120 / 12



## STL-1201 MİKROKÖPÜK NİTRİL



Bu eldivenler kuru veya ıslak ortamlarda nesnelere tutmak için güçlü kavrama özelliklerine sahiptir. Sahip olduğu naylon astarı sayesinde daha konforlu, esnek ve dayanıklıdır. Mikro köpük nitril kaplaması sayesinde de sıvı geçirmezliği ve üstün özellikler sunmaktadır.

4.54\$

EN 388 4141A	EN 407 X1XXXX
Beden 7/S, 8/M, 9/L, 10/XL	Ambalaj / Çift 120 / 12

## STL-1202 MİKROKÖPÜK NİTRİL



Bu eldivenler kuru veya ıslak ortamlarda nesnelere tutmak için güçlü kavrama özelliklerine sahiptir. Sahip olduğu naylon astarı sayesinde daha konforlu, esnek ve dayanıklıdır. ¾ Mikro köpük nitril kaplaması sayesinde de sıvı geçirmezliği ve üstün özellikler sunmaktadır.

4.83\$

EN 388 4141A	EN 407 X1XXXX
Beden 7/S, 8/M, 9/L, 10/XL	Ambalaj / Çift 120 / 12

## STL-1203 MİKROKÖPÜK NİTRİL



Bu eldivenler kuru veya ıslak ortamlarda nesnelere tutmak için güçlü kavrama özelliklerine sahiptir. Sahip olduğu naylon astarı sayesinde daha konforlu, esnek ve dayanıklıdır. Ful Mikro köpük nitril kaplaması sayesinde de sıvı geçirmezliği ve üstün özellikler sunmaktadır.

5.12\$

EN 388 4141A	EN 407 X1XXXX
Beden 7/S, 8/M, 9/L, 10/XL	Ambalaj / Çift 120 / 12

## STL-1204 MİKROKÖPÜK NİTRİL



Bu eldivenler kuru veya ıslak ortamlarda nesnelere tutmak için güçlü kavrama özelliklerine sahiptir. Sahip olduğu naylon astarı sayesinde daha konforlu, esnek ve dayanıklıdır. Mikro köpük nitril kaplaması sayesinde de sıvı geçirmezliği ve üstün özellikler sunmaktadır. Daha iyi kavrama imkanı sağlanması için avuç içine puan takviye edilmiştir.

5.25\$

EN 388 4141A	EN 407 X1XXXX
Beden 7/S, 8/M, 9/L, 10/XL	Ambalaj / Çift 120 / 12

## STL-1205 MİKROKÖPÜK NİTRİL



Bu eldivenler kuru veya ıslak ortamlarda nesnelere tutmak için güçlü kavrama özelliklerine sahiptir. Sahip olduğu naylon astarı sayesinde daha konforlu, esnek ve dayanıklıdır. ¾ Mikro köpük nitril kaplaması sayesinde de sıvı geçirmezliği ve üstün özellikler sunmaktadır. Daha iyi kavrama imkanı sağlanması için avuç içine puan takviye edilmiştir.

5.54\$

EN 388 4141A	EN 407 X1XXXX
Beden 7/S, 8/M, 9/L, 10/XL	Ambalaj / Çift 120 / 12

## STL-1206 MİKROKÖPÜK NİTRİL



Bu eldivenler kuru veya ıslak ortamlarda nesnelere tutmak için güçlü kavrama özelliklerine sahiptir. Sahip olduğu naylon astarı sayesinde daha konforlu, esnek ve dayanıklıdır. Ful Mikro köpük nitril kaplaması sayesinde de sıvı geçirmezliği ve üstün özellikler sunmaktadır. Daha iyi kavrama imkanı sağlanması için avuç içine puan takviye edilmiştir.

5.82\$

EN 388 4141A	EN 407 X1XXXX
Beden 7/S, 8/M, 9/L, 10/XL	Ambalaj / Çift 120 / 12



## STL-1301 MİKROKÖPÜK NİTRİL



Bu eldivenler kuru veya ıslak ortamlarda nesnelere tutmak için güçlü kavrama özelliklerine sahiptir. Sahip olduğu naylon astarı sayesinde daha konforlu, esnek ve dayanıklıdır. Mikro köpük nitril kaplaması sayesinde de sıvı geçirmezliği ve üstün özellikler sunmaktadır.

## STL-1302 MİKROKÖPÜK NİTRİL



Bu eldivenler kuru veya ıslak ortamlarda nesnelere tutmak için güçlü kavrama özelliklerine sahiptir. Sahip olduğu naylon astarı sayesinde daha konforlu, esnek ve dayanıklıdır. ¼ Mikro köpük nitril kaplaması sayesinde de sıvı geçirmezliği ve üstün özellikler sunmaktadır.

## STL-1303 MİKROKÖPÜK NİTRİL



Bu eldivenler kuru veya ıslak ortamlarda nesnelere tutmak için güçlü kavrama özelliklerine sahiptir. Sahip olduğu naylon astarı sayesinde daha konforlu, esnek ve dayanıklıdır. Ful Mikro köpük nitril kaplaması sayesinde de sıvı geçirmezliği ve üstün özellikler sunmaktadır.

**4.54\$**

EN 388	EN 407
4141A	X1XXXX
Beden	Ambalaj / Çift
7/S, 8/M, 9/L, 10/XL	120 / 12

**4.83\$**

EN 388	EN 407
4141A	X1XXXX
Beden	Ambalaj / Çift
7/S, 8/M, 9/L, 10/XL	120 / 12

**5.12\$**

EN 388	EN 407
4141A	X1XXXX
Beden	Ambalaj / Çift
7/S, 8/M, 9/L, 10/XL	120 / 12

## STL-1304 MİKROKÖPÜK NİTRİL



Bu eldivenler kuru veya ıslak ortamlarda nesnelere tutmak için güçlü kavrama özelliklerine sahiptir. Sahip olduğu naylon astarı sayesinde daha konforlu, esnek ve dayanıklıdır. Mikro köpük nitril kaplaması sayesinde de sıvı geçirmezliği ve üstün özellikler sunmaktadır. Daha iyi kavrama imkanı sağlanması için avuç içine puan takviye edilmiştir.

## STL-1305 MİKROKÖPÜK NİTRİL



Bu eldivenler kuru veya ıslak ortamlarda nesnelere tutmak için güçlü kavrama özelliklerine sahiptir. Sahip olduğu naylon astarı sayesinde daha konforlu, esnek ve dayanıklıdır. ¼ Mikro köpük nitril kaplaması sayesinde de sıvı geçirmezliği ve üstün özellikler sunmaktadır. Daha iyi kavrama imkanı sağlanması için avuç içine puan takviye edilmiştir.

## STL-1306 MİKROKÖPÜK NİTRİL



Bu eldivenler kuru veya ıslak ortamlarda nesnelere tutmak için güçlü kavrama özelliklerine sahiptir. Sahip olduğu naylon astarı sayesinde daha konforlu, esnek ve dayanıklıdır. Ful Mikro köpük nitril kaplaması sayesinde de sıvı geçirmezliği ve üstün özellikler sunmaktadır. Daha iyi kavrama imkanı sağlanması için avuç içine puan takviye edilmiştir.

**5.25\$**

EN 388	EN 407
4141A	X1XXXX
Beden	Ambalaj / Çift
7/S, 8/M, 9/L, 10/XL	120 / 12

**5.54\$**

EN 388	EN 407
4141A	X1XXXX
Beden	Ambalaj / Çift
7/S, 8/M, 9/L, 10/XL	120 / 12

**5.82\$**

EN 388	EN 407
4141A	X1XXXX
Beden	Ambalaj / Çift
7/S, 8/M, 9/L, 10/XL	120 / 12

## STL-1401 MİKROKÖPÜK NİTRİL



Bu eldivenler kuru veya ıslak ortamlarda nesnelere tutmak için güçlü kavrama özelliklerine sahiptir. Sahip olduğu naylon astarı sayesinde daha konforlu, esnek ve dayanıklıdır. Mikro köpük nitril kaplaması sayesinde de sıvı geçirmezliği ve üstün özellikler sunmaktadır.

<b>4.54\$</b>	EN 388	EN 407
	4141A	X1XXXX
	Beden	Ambalaj / Çift
	7/S, 8/M, 9/L, 10/XL	120 / 12

## STL-1402 MİKROKÖPÜK NİTRİL



Bu eldivenler kuru veya ıslak ortamlarda nesnelere tutmak için güçlü kavrama özelliklerine sahiptir. Sahip olduğu naylon astarı sayesinde daha konforlu, esnek ve dayanıklıdır. ¾ Mikro köpük nitril kaplaması sayesinde de sıvı geçirmezliği ve üstün özellikler sunmaktadır.

<b>4.83\$</b>	EN 388	EN 407
	4141A	X1XXXX
	Beden	Ambalaj / Çift
	7/S, 8/M, 9/L, 10/XL	120 / 12

## STL-1403 MİKROKÖPÜK NİTRİL



Bu eldivenler kuru veya ıslak ortamlarda nesnelere tutmak için güçlü kavrama özelliklerine sahiptir. Sahip olduğu naylon astarı sayesinde daha konforlu, esnek ve dayanıklıdır. Ful Mikro köpük nitril kaplaması sayesinde de sıvı geçirmezliği ve üstün özellikler sunmaktadır.

<b>5.12\$</b>	EN 388	EN 407
	4141A	X1XXXX
	Beden	Ambalaj / Çift
	7/S, 8/M, 9/L, 10/XL	120 / 12

## STL-1404 MİKROKÖPÜK NİTRİL



Bu eldivenler kuru veya ıslak ortamlarda nesnelere tutmak için güçlü kavrama özelliklerine sahiptir. Sahip olduğu naylon astarı sayesinde daha konforlu, esnek ve dayanıklıdır. Mikro köpük nitril kaplaması sayesinde de sıvı geçirmezliği ve üstün özellikler sunmaktadır. Daha iyi kavrama imkanı sağlaması için avuç içine puan takviye edilmiştir.

<b>5.25\$</b>	EN 388	EN 407
	4141A	X1XXXX
	Beden	Ambalaj / Çift
	7/S, 8/M, 9/L, 10/XL	120 / 12

## STL-1405 MİKROKÖPÜK NİTRİL



Bu eldivenler kuru veya ıslak ortamlarda nesnelere tutmak için güçlü kavrama özelliklerine sahiptir. Sahip olduğu naylon astarı sayesinde daha konforlu, esnek ve dayanıklıdır. ¾ Mikro köpük nitril kaplaması sayesinde de sıvı geçirmezliği ve üstün özellikler sunmaktadır. Daha iyi kavrama imkanı sağlaması için avuç içine puan takviye edilmiştir.

<b>5.54\$</b>	EN 388	EN 407
	4141A	X1XXXX
	Beden	Ambalaj / Çift
	7/S, 8/M, 9/L, 10/XL	120 / 12

## STL-1406 MİKROKÖPÜK NİTRİL



Bu eldivenler kuru veya ıslak ortamlarda nesnelere tutmak için güçlü kavrama özelliklerine sahiptir. Sahip olduğu naylon astarı sayesinde daha konforlu, esnek ve dayanıklıdır. Ful Mikro köpük nitril kaplaması sayesinde de sıvı geçirmezliği ve üstün özellikler sunmaktadır. Daha iyi kavrama imkanı sağlaması için avuç içine puan takviye edilmiştir.

<b>5.82\$</b>	EN 388	EN 407
	4141A	X1XXXX
	Beden	Ambalaj / Çift
	7/S, 8/M, 9/L, 10/XL	120 / 12



## STL-1071 KÖPÜK NİTRİL



Bu eldivenler kuru veya ıslak ortamlarda nesnelere tutmak için güçlü kavrama özelliklerine sahiptir. Sahip olduğu naylon astarı sayesinde daha konforlu, esnek ve dayanıklıdır. Köpük nitril kaplaması sayesinde de sıvı geçirmezliği ve üstün özellikler sunmaktadır.

## STL-1072 KÖPÜK NİTRİL



Bu eldivenler kuru veya ıslak ortamlarda nesnelere tutmak için güçlü kavrama özelliklerine sahiptir. Sahip olduğu naylon astarı sayesinde daha konforlu, esnek ve dayanıklıdır. ¾ Köpük nitril kaplaması sayesinde de sıvı geçirmezliği ve üstün özellikler sunmaktadır.

## STL-1073 KÖPÜK NİTRİL



Bu eldivenler kuru veya ıslak ortamlarda nesnelere tutmak için güçlü kavrama özelliklerine sahiptir. Sahip olduğu naylon astarı sayesinde daha konforlu, esnek ve dayanıklıdır. Ful köpük nitril kaplaması sayesinde de sıvı geçirmezliği ve üstün özellikler sunmaktadır.

**2.66\$**

EN 388

3121A

Beden

7/S, 8/M, 9/L, 10/XL

Ambalaj / Çift

120 / 12

**2.91\$**

EN 388

3121A

Beden

7/S, 8/M, 9/L, 10/XL

Ambalaj / Çift

120 / 12

**3.17\$**

EN 388

3121A

Beden

7/S, 8/M, 9/L, 10/XL

Ambalaj / Çift

120 / 12

## STL-1074 KÖPÜK NİTRİL



Bu eldivenler kuru veya ıslak ortamlarda nesnelere tutmak için güçlü kavrama özelliklerine sahiptir. Sahip olduğu naylon astarı sayesinde daha konforlu, esnek ve dayanıklıdır. Köpük nitril kaplaması sayesinde de sıvı geçirmezliği ve üstün özellikler sunmaktadır. Daha iyi kavrama imkanı sağlaması için avuç içine puan takviye edilmiştir.

## STL-1075 KÖPÜK NİTRİL



Bu eldivenler kuru veya ıslak ortamlarda nesnelere tutmak için güçlü kavrama özelliklerine sahiptir. Sahip olduğu naylon astarı sayesinde daha konforlu, esnek ve dayanıklıdır. ¾ Köpük nitril kaplaması sayesinde de sıvı geçirmezliği ve üstün özellikler sunmaktadır. Daha iyi kavrama imkanı sağlaması için avuç içine puan takviye edilmiştir.

## STL-1076 KÖPÜK NİTRİL



Bu eldivenler kuru veya ıslak ortamlarda nesnelere tutmak için güçlü kavrama özelliklerine sahiptir. Sahip olduğu naylon astarı sayesinde daha konforlu, esnek ve dayanıklıdır. Ful köpük nitril kaplaması sayesinde de sıvı geçirmezliği ve üstün özellikler sunmaktadır. Daha iyi kavrama imkanı sağlaması için avuç içine puan takviye edilmiştir.

**3.36\$**

EN 388

4131A

Beden

7/S, 8/M, 9/L, 10/XL

Ambalaj / Çift

120 / 12

**3.62\$**

EN 388

4131A

Beden

7/S, 8/M, 9/L, 10/XL

Ambalaj / Çift

120 / 12

**3.87\$**

EN 388

4131A

Beden

7/S, 8/M, 9/L, 10/XL

Ambalaj / Çift

120 / 12



## STL-1081 KÖPÜK NİTRİL



Bu eldivenler kuru veya ıslak ortamlarda nesnelere tutmak için güçlü kavrama özelliklerine sahiptir. Sahip olduğu naylon astarı sayesinde daha konforlu, esnek ve dayanıklıdır. Köpük nitril kaplaması sayesinde de sıvı geçirmezliği ve üstün özellikler sunmaktadır.

2.66\$

EN 388

3121A

Beden

7/S, 8/M, 9/L, 10/XL

Ambalaj / Çift

120 / 12

## STL-1082 KÖPÜK NİTRİL



Bu eldivenler kuru veya ıslak ortamlarda nesnelere tutmak için güçlü kavrama özelliklerine sahiptir. Sahip olduğu naylon astarı sayesinde daha konforlu, esnek ve dayanıklıdır. ¾ Köpük nitril kaplaması sayesinde de sıvı geçirmezliği ve üstün özellikler sunmaktadır.

2.91\$

EN 388

3121A

Beden

7/S, 8/M, 9/L, 10/XL

Ambalaj / Çift

120 / 12

## STL-1083 KÖPÜK NİTRİL



Bu eldivenler kuru veya ıslak ortamlarda nesnelere tutmak için güçlü kavrama özelliklerine sahiptir. Sahip olduğu naylon astarı sayesinde daha konforlu, esnek ve dayanıklıdır. Ful köpük nitril kaplaması sayesinde de sıvı geçirmezliği ve üstün özellikler sunmaktadır.

3.17\$

EN 388

3121A

Beden

7/S, 8/M, 9/L, 10/XL

Ambalaj / Çift

120 / 12

## STL-1084 KÖPÜK NİTRİL



Bu eldivenler kuru veya ıslak ortamlarda nesnelere tutmak için güçlü kavrama özelliklerine sahiptir. Sahip olduğu naylon astarı sayesinde daha konforlu, esnek ve dayanıklıdır. Köpük nitril kaplaması sayesinde de sıvı geçirmezliği ve üstün özellikler sunmaktadır. Daha iyi kavrama imkanı sağlaması için avuç içine puan takviye edilmiştir.

3.36\$

EN 388

4131A

Beden

7/S, 8/M, 9/L, 10/XL

Ambalaj / Çift

120 / 12

## STL-1085 KÖPÜK NİTRİL



Bu eldivenler kuru veya ıslak ortamlarda nesnelere tutmak için güçlü kavrama özelliklerine sahiptir. Sahip olduğu naylon astarı sayesinde daha konforlu, esnek ve dayanıklıdır. ¾ Köpük nitril kaplaması sayesinde de sıvı geçirmezliği ve üstün özellikler sunmaktadır. Daha iyi kavrama imkanı sağlaması için avuç içine puan takviye edilmiştir.

3.62\$

EN 388

4131A

Beden

7/S, 8/M, 9/L, 10/XL

Ambalaj / Çift

120 / 12

## STL-1086 KÖPÜK NİTRİL



Bu eldivenler kuru veya ıslak ortamlarda nesnelere tutmak için güçlü kavrama özelliklerine sahiptir. Sahip olduğu naylon astarı sayesinde daha konforlu, esnek ve dayanıklıdır. Ful köpük nitril kaplaması sayesinde de sıvı geçirmezliği ve üstün özellikler sunmaktadır. Daha iyi kavrama imkanı sağlaması için avuç içine puan takviye edilmiştir.

3.87\$

EN 388

4131A

Beden

7/S, 8/M, 9/L, 10/XL

Ambalaj / Çift

120 / 12



## E-54-G LATEKS



Bu eldivenler kuru veya ıslak ortamlarda nesnelere tutmak için güçlü kavrama özelliklerine sahiptir. Sahip olduğu polyester astarı sayesinde daha konforludur. Lateks kaplaması sayesinde yüzeylerde kaydırmazlık imkanı sunar.

## E-54-B LATEKS



Bu eldivenler kuru veya ıslak ortamlarda nesnelere tutmak için güçlü kavrama özelliklerine sahiptir. Sahip olduğu polyester astarı sayesinde daha konforludur. Lateks kaplaması sayesinde yüzeylerde kaydırmazlık imkanı sunar.

2.00\$

EN 388	EN 407
2143X	X2XXXX
Beden	Ambalaj / Çift
9/L, 10/XL	240 / 1

2.00\$

EN 388	EN 407
2143X	X2XXXX
Beden	Ambalaj / Çift
9/L, 10/XL	240 / 1





# STARLINE

2024  
FİYAT LİSTESİ

## STL-1008 KÖPÜK NİTRİL



Bu eldivenler kuru veya ıslak ortamlarda nesnelere tutmak için güçlü kavrama özelliklerine sahiptir. Sahip olduğu Polietilen+Fiberglas astarı sayesinde kesiklere, yıpranmalara ve delinmelere karşı koruma sağlar. Eldiven astarı keskin kenarlı nesnelere tutulduğu ve monte edildiği uygulamalar için yüksek kesilme direnci gösterir. Ekstra parmak arası kaplaması sayesinde geç aşınır.

13.25\$

EN 388	EN 407
4X31B	X1XXXX
Beden	Ambalaj / Çift
7/S, 8/M, 9/L, 10/XL	72 / 1

## STL-1009 KÖPÜK NİTRİL



Bu eldivenler kuru veya ıslak ortamlarda nesnelere tutmak için güçlü kavrama özelliklerine sahiptir. Sahip olduğu Polietilen+Fiberglas astarı sayesinde kesiklere, yıpranmalara ve delinmelere karşı koruma sağlar. Eldiven astarı keskin kenarlı nesnelere tutulduğu ve monte edildiği uygulamalar için yüksek kesilme direnci gösterir. Ekstra parmak arası kaplaması sayesinde geç aşınır.

14.45\$

EN 388	EN 407
4X42C	X1XXXX
Beden	Ambalaj / Çift
7/S, 8/M, 9/L, 10/XL	72 / 1

## STL-1109 KÖPÜK NİTRİL



Bu eldivenler kuru veya ıslak ortamlarda nesnelere tutmak için güçlü kavrama özelliklerine sahiptir. Sahip olduğu Polietilen+Fiberglas astarı sayesinde kesiklere, yıpranmalara ve delinmelere karşı koruma sağlar. Yumuşak nitril kaplaması sayesinde de sıvı geçirmezliği ve üstün özellikler sunmaktadır. El üstünde darbelerle karşı koruma sağlayan özel plastikten koruması vardır.

35.00\$

EN 388	EN 407
4X42CP	X1XXXX
Beden	Ambalaj / Çift
9/L, 10/XL	40 / 4

## STL-1030 KÖPÜK NİTRİL



Bu eldivenler sahip olduğu yüksek mukavemetli çelik, HPPE, naylon ve spandeks karışımı astar sayesinde kesiklere ve yıpranmalara karşı koruma sağlar. Köpük nitril kaplaması sayesinde kuru kavrama gerek ren işlerde yüksek aşınma direncine sahiptir. Keskin kenarlı nesnelere tutulduğu ve monte edildiği uygulamalar için yüksek kesilme direnci gösterir.

19.26\$

EN 388	EN 407
4X42F	X1XXXX
Beden	Ambalaj / Çift
7/S, 8/M, 9/L, 10/XL, 11/XXL	60 / 6

## STL-1040 KÖPÜK NİTRİL



Bu eldivenler sahip olduğu yüksek mukavemetli çelik, HPPE, naylon ve spandeks karışımı astar sayesinde kesiklere ve yıpranmalara karşı koruma sağlar. Köpük nitril kaplaması sayesinde kuru kavrama gerektiren işlerde yüksek aşınma direncine sahiptir. Keskin kenarlı nesnelere tutulduğu ve monte edildiği uygulamalar için yüksek kesilme direnci gösterir.

9.36\$

EN 388	EN 407
4X43D	X1XXXX
Beden	Ambalaj / Çift
6/XS, 7/S, 8/M, 9/L, 10/XL	60 / 12





## STL-1501 KÖPÜK NİTRİL



Bu eldivenler kuru veya ıslak ortamlarda nesnelere tutmak için güçlü kavrama özelliklerine sahiptir. Sahip olduğu naylon astarı sayesinde daha konforlu, esnek ve dayanıklıdır. Köpük nitril kaplaması sayesinde de sıvı geçirmezliği ve üstün özellikler sunmaktadır.

## STL-1502 KÖPÜK NİTRİL



Bu eldivenler kuru veya ıslak ortamlarda nesnelere tutmak için güçlü kavrama özelliklerine sahiptir. Sahip olduğu naylon astarı sayesinde daha konforlu, esnek ve dayanıklıdır. ¾ Köpük nitril kaplaması sayesinde de sıvı geçirmezliği ve üstün özellikler sunmaktadır.

## STL-1503 KÖPÜK NİTRİL



Bu eldivenler kuru veya ıslak ortamlarda nesnelere tutmak için güçlü kavrama özelliklerine sahiptir. Sahip olduğu naylon astarı sayesinde daha konforlu, esnek ve dayanıklıdır. Ful köpük nitril kaplaması sayesinde de sıvı geçirmezliği ve üstün özellikler sunmaktadır.

<b>8.64\$</b>	EN 388	
	4X43D	
	Beden	Ambalaj / Çift
	7/S, 8/M, 9/L, 10/XL	60 / 12

<b>8.90\$</b>	EN 388	
	4X43D	
	Beden	Ambalaj / Çift
	7/S, 8/M, 9/L, 10/XL	60 / 12

<b>9.15\$</b>	EN 388	
	4X43D	
	Beden	Ambalaj / Çift
	7/S, 8/M, 9/L, 10/XL	60 / 12

## STL-1010 KÖPÜK NİTRİL



Bu eldivenler kuru veya ıslak ortamlarda nesnelere tutmak için güçlü kavrama özelliklerine sahiptir. Sahip olduğu Polie len+Fiberglas astarı sayesinde kesiklere, yıpranmalara ve delinmelere karşı koruma sağlar. Gri nitril kaplaması sayesinde sıvı geçirmezliği ve üstün özellikler sunmaktadır. İkinci kat siyah nitril kısmı zımpara yüzeyi gibi kumludur, kaydırma yapmaz.

## E-135620 KÖPÜK NİTRİL



Sahip olduğu HDPE+Fiberglas astarı sayesinde kesiklere, yıpranmalara ve delinmelere karşı koruma sağlar. Mavi nitril kaplaması sayesinde sıvı geçirmezliği ve üstün özellikler sunmaktadır. İkinci kat siyah nitril kısmı zımpara yüzeyi gibi kumludur, kaydırma yapmaz. Eldivenin 3/4 ünün kaplamalı olması ellerin hava almasına imkan verir.

## E-135625 KÖPÜK NİTRİL



Sahip olduğu HDPE+Fiberglas astarı sayesinde kesiklere, yıpranmalara ve delinmelere karşı koruma sağlar. Mavi nitril kaplaması sayesinde sıvı geçirmezliği ve üstün özellikler sunmaktadır. İkinci kat siyah nitril kısmı zımpara yüzeyi gibi kumludur, kaydırma yapmaz.

<b>16.20\$</b>	EN 388	EN 407
	4X43C	X1XXXX
	Beden	Ambalaj / Çift
	7/S, 8/M, 9/L, 10/XL	72 / 1

<b>11.50\$</b>	EN 388	
	4X43C	
	Beden	Ambalaj / Çift
	8/M, 9/L, 10/XL	60 / 1

<b>12.40\$</b>	EN 388	
	4X43C	
	Beden	Ambalaj / Çift
	8/M, 9/L, 10/XL	60 / 1



### E-115100 NİTRİL



Bu eldivenler sahip olduğu yüksek mukavemetli yanmaz aramid+fiberglas astarı sayesinde kesiklere ve yıpranmalara karşı koruma sağlar. Keskin kenarlı metayellerin ve aletlerin tutulması sonucu oluşan kesikler ile ilgili potansiyel yaralanmalara karşı da koruma sağlar. Nitril kaplaması sayesinde sıvı geçirmezliği ve üstün özellikler sunmaktadır.

**12.50\$**

EN 388

4231B

Beden

7/S, 8/M, 9/L, 10/XL

EN 407

X2XXXX

Ambalaj / Çift

120 / 12

### E-135505 KÖPÜK NİTRİL



Bu eldivenler kuru veya ıslak ortamlarda nesnelere tutmak için güçlü kavrama özelliklerine sahiptir. Sahip olduğu naylon astarı sayesinde daha konforlu, esnek ve dayanıklıdır. Nitril kaplaması sayesinde de sıvı geçirmezliği ve üstün özellikler sunmaktadır.

**6.08\$**

EN 388

4243B

Beden

7/S, 8/M, 9/L, 10/XL

Ambalaj / Çift

60 / 12

### E-53 POLİÜRETAN KAPLAMA



Bu eldivenler sahip olduğu yüksek mukavemetli cam elyaf ve naylon astarı sayesinde kesiklere ve yıpranmalara karşı koruma sağlar. Dikişsiz Cam elyaf ve naylon astar sayesinde keskin kenarlı nesnelere tutulduğu ve monte edildiği uygulamalar için yüksek kesilme direnci gösterir.

**6.50\$**

EN 388

4X41B

Beden

7/S, 8/M, 9/L, 10/XL

EN 407

X1XXXX

Ambalaj / Çift

120 / 1

### E-55 POLİÜRETAN KAPLAMA



Bu eldivenler sahip olduğu yüksek mukavemetli cam elyaf ve naylon astarı sayesinde kesiklere ve yıpranmalara karşı koruma sağlar. Dikişsiz Cam elyaf ve naylon astar sayesinde keskin kenarlı nesnelere tutulduğu ve monte edildiği uygulamalar için yüksek kesilme direnci gösterir.

**8.65\$**

EN 388

4X42C

Beden

7/S, 8/M, 9/L, 10/XL

Ambalaj / Çift

120 / 1

### STL-1015 POLİÜRETAN KAPLAMA



Bu eldivenler sahip olduğu yüksek mukavemetli cam elyaf ve polietilen astarı sayesinde kesiklere ve yıpranmalara karşı koruma sağlar. Poliüretan sayesinde keskin kenarlı nesnelere tutulduğu ve monte edildiği uygulamalar için yüksek kesilme direnci gösterir. Ekstra parmak arası kaplaması sayesinde geç aşınır.

**9.55\$**

EN 388

4X42C

Beden

7/S, 8/M, 9/L, 10/XL

Ambalaj / Çift

120 / 1



## E-125620 KÖPÜK NİTRİL



Bu eldivenler kuru veya ıslak ortamlarda nesnelere tutmak için güçlü kavrama özelliklerine sahiptir. Sahip olduğu naylon astarı sayesinde daha konforlu, esnek ve dayanıklıdır. Mavi nitril kaplaması sayesinde de sıvı geçirmezliği ve üstün özellikler sunmaktadır. İkinci kat siyah nitril kısmı mükemmel tutuş kabiliyetine sahiptir. Kaydırma yapmaz.

10.56\$	EN 388		
	4X44D		
	Beden	Ambalaj / Çift	
	7/S, 8/M, 9/L, 10/XL	60 / 12	

## E-145505 POLİÜRETAN KAPLAMA



Bu eldivenler kuru veya ıslak ortamlarda nesnelere tutmak için güçlü kavrama özelliklerine sahiptir. Sahip olduğu Likra+Çelik Elyaf karışımı 13-G yüksek kalite astarı sayesinde kesiklere, yıpranmalara ve delinmelere karşı koruma sağlar. Poliüretan kaplaması sayesinde de sıvı geçirmezliği ve üstün özellikler sunmaktadır.

5.50\$	EN 388		
	4342C		
	Beden	Ambalaj / Çift	
	7/S, 8/M, 9/L, 10/XL	60 / 1	

## E-60 KÖPÜK NİTRİL



Bu eldivenler kuru ortamlarda nesnelere tutmak için güçlü kavrama özelliklerine sahiptir. Sahip olduğu HDPE astarı sayesinde kesiklere, yıpranmalara ve delinmelere karşı koruma sağlar. Köpük nitril kaplaması sayesinde de sıvı geçirmezliği ve üstün özellikler sunmaktadır.

7.04\$	EN 388		
	3X42C		
	Beden	Ambalaj / Çift	
	7/S, 8/M, 9/L, 10/XL	60 / 1	

## E-62 POLİÜRETAN



Bu eldivenler sahip olduğu yüksek mukavemetli cam elyaf ve naylon astarı sayesinde kesiklere ve yıpranmalara karşı koruma sağlar. Poliüretan kaplaması sayesinde kuru kavrama gerektiren işlerde yüksek aşınma direncine sahiptir. Dikişsiz cam elyaf ve naylon astar sayesinde keskin kenarlı nesnelere tutulduğu ve monte edildiği uygulamalar için yüksek kesilme direnci gösterir.

6.40\$	EN 388		
	4X42B		
	Beden	Ambalaj / Çift	
	8/M, 9/L, 10/XL	60 / 1	

## E-63 POLİÜRETAN



Bu eldivenler sahip olduğu yüksek mukavemetli cam elyaf ve naylon astarı sayesinde kesiklere ve yıpranmalara karşı koruma sağlar. Poliüretan kaplaması sayesinde kuru kavrama gerektiren işlerde yüksek aşınma direncine sahiptir. Dikişsiz cam elyaf ve naylon astar sayesinde keskin kenarlı nesnelere tutulduğu ve monte edildiği uygulamalar için yüksek kesilme direnci gösterir.

6.56\$	EN 388		
	4X42C		
	Beden	Ambalaj / Çift	
	7/S, 8/M, 9/L, 10/XL	60 / 1	

## E-65 KÖPÜK NİTRİL



Bu eldivenler kuru ortamlarda nesnelere tutmak için güçlü kavrama özelliklerine sahiptir. Sahip olduğu HDPE astarı sayesinde kesiklere, yıpranmalara ve delinmelere karşı koruma sağlar. Köpük nitril kaplaması sayesinde de sıvı geçirmezliği ve üstün özellikler sunmaktadır.

7.04\$	EN 388		
	3X42C		
	Beden	Ambalaj / Çift	
	9/L, 10/XL	60 / 1	



### STL-1007 NİTRİL + KÖPÜK



Sahip olduğu naylon & spandeks astarı sayesinde daha konforlu, esnek ve dayanıklıdır. Mor nitril kaplaması sayesinde de sıvı geçirmezliği ve üstün özellikler sunmaktadır. İkinci kat siyah nitril kısmı zımpara yüzeyi gibi kumludur, kaydırma yapmaz. Eldivenin 3/4'ünün kaplamalı olması ellerin hava almasına imkan verir. Sıvıların içeri sızmasını engelleyen nitril malzeme ile kaplanmıştır.

9.75\$

EN 388	EN 407
4121A	X1XXXX
Beden	Ambalaj / Çift
7/S, 8/M, 9/L, 10/XL	120 / 12

### E-151600 NİTRİL + KÖPÜK



Bu eldivenler kuru veya ıslak ortamlarda nesnelere tutmak için güçlü kavrama özelliklerine sahiptir. Mor nitril kaplaması sayesinde de sıvı geçirmezliği ve üstün özellikler sunmaktadır. İkinci kat siyah nitril kısmı zımpara yüzeyi gibi kumludur, kaydırma yapmaz. Eldivenin 3/4'ünün kaplamalı olması ellerin hava almasına imkan verir.

4.90\$

EN 388	
4121X	
Beden	Ambalaj / Çift
7/S, 8/M, 9/L, 10/XL	120 / 1

### E-151615 NİTRİL + KÖPÜK



Bu eldivenler kuru veya ıslak ortamlarda nesnelere tutmak için güçlü kavrama özelliklerine sahiptir. Mor nitril kaplaması sayesinde de sıvı geçirmezliği ve üstün özellikler sunmaktadır. İkinci kat siyah nitril kısmı zımpara yüzeyi gibi kumludur, kaydırma yapmaz.

5.70\$

EN 388	
4121X	
Beden	Ambalaj / Çift
7/S, 8/M, 9/L, 10/XL	120 / 1

### E-151715 NİTRİL + KÖPÜK



Bu eldivenler kuru veya ıslak ortamlarda nesnelere tutmak için güçlü kavrama özelliklerine sahiptir. Mavi nitril kaplaması sayesinde de sıvı geçirmezliği ve üstün özellikler sunmaktadır. İkinci kat siyah nitril kısmı zımpara yüzeyi gibi kumludur, kaydırma yapmaz. Eldivenin 3/4'ünün kaplamalı olması ellerin hava almasına imkan verir.

6.50\$

EN 388	
3121X	
Beden	Ambalaj / Çift
7/S, 8/M, 9/L, 10/XL	120 / 6

### E-151620 NİTRİL + KÖPÜK



Kuru, ıslak ve yağlı uygulamalar için genel amaçlı montaj eldivenidir. Dikişsiz örülmüş astarla birleştirilmiş nitril kaplama mükemmel konfor, hassasiyet ve uyum sunar. Bilek bölgesindeki elastik destek eldivenin ele tam oturmasını sağlar. Yağlara direnci ve kumlu yüzey köpük nitril yapısı yüksek kaydırmazlık etkisi gösterir.

12.00\$

EN 388	
3121X	
Beden	Ambalaj / Çift
7/S, 8/M, 9/L, 10/XL	120 / 6

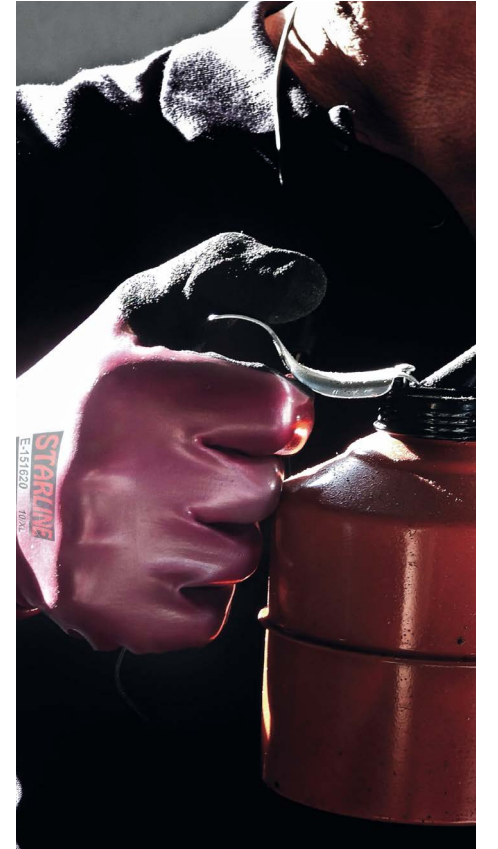

## E-161300 NİTRİL ELDİVEN



Bu eldivenler kuru veya ıslak ortamlarda nesnelere tutmak için güçlü kavrama özelliklerine sahiptir. Sahip olduğu naylon astarı sayesinde daha konforlu, esnek ve dayanıklıdır. Ful nitril kaplaması sayesinde de sıvı geçirmezliği ve üstün özellikler sunmaktadır.

## E-161301 NİTRİL ELDİVEN



Bu eldivenler kuru veya ıslak ortamlarda nesnelere tutmak için güçlü kavrama özelliklerine sahiptir. Sahip olduğu naylon astarı sayesinde daha konforlu, esnek ve dayanıklıdır. Ful nitril kaplaması sayesinde de sıvı geçirmezliği ve üstün özellikler sunmaktadır.

## E-161302 NİTRİL ELDİVEN



Bu eldivenler kuru veya ıslak ortamlarda nesnelere tutmak için güçlü kavrama özelliklerine sahiptir. Sahip olduğu naylon astarı sayesinde daha konforlu, esnek ve dayanıklıdır. Ful nitril kaplaması sayesinde de sıvı geçirmezliği ve üstün özellikler sunmaktadır.

<b>3.17\$</b>	EN 388	
	3121A	
	Beden	Ambalaj / Çift
	7/S, 8/M, 9/L, 10/XL	120 / 12

<b>3.17\$</b>	EN 388	
	3121A	
	Beden	Ambalaj / Çift
	7/S, 8/M, 9/L, 10/XL	120 / 12

<b>3.17\$</b>	EN 388	
	3121A	
	Beden	Ambalaj / Çift
	7/S, 8/M, 9/L, 10/XL	120 / 12

## E-161400 NİTRİL ELDİVEN



Bu eldivenler kuru veya ıslak ortamlarda nesnelere tutmak için güçlü kavrama özelliklerine sahiptir. Sahip olduğu naylon astarı sayesinde daha konforlu, esnek ve dayanıklıdır. Ful + 1/4 nitril kaplaması sayesinde de sıvı geçirmezliği ve üstün özellikler sunmaktadır.

## E-161401 NİTRİL ELDİVEN



Bu eldivenler kuru veya ıslak ortamlarda nesnelere tutmak için güçlü kavrama özelliklerine sahiptir. Sahip olduğu naylon astarı sayesinde daha konforlu, esnek ve dayanıklıdır. Ful + 1/4 nitril kaplaması sayesinde de sıvı geçirmezliği ve üstün özellikler sunmaktadır.

## E-161402 NİTRİL ELDİVEN



Bu eldivenler kuru veya ıslak ortamlarda nesnelere tutmak için güçlü kavrama özelliklerine sahiptir. Sahip olduğu naylon astarı sayesinde daha konforlu, esnek ve dayanıklıdır. Ful + 1/4 nitril kaplaması sayesinde de sıvı geçirmezliği ve üstün özellikler sunmaktadır.

<b>3.36\$</b>	EN 388	
	4121A	
	Beden	Ambalaj / Çift
	7/S, 8/M, 9/L, 10/XL	120 / 12

<b>3.36\$</b>	EN 388	
	4121A	
	Beden	Ambalaj / Çift
	7/S, 8/M, 9/L, 10/XL	120 / 12

<b>3.36\$</b>	EN 388	
	4121A	
	Beden	Ambalaj / Çift
	7/S, 8/M, 9/L, 10/XL	120 / 12



### E-203 NİTRİL



Bu eldivenler kuru veya ıslak ortamlarda nesnelere tutmak için güçlü kavrama özelliklerine sahiptir. Sahip olduğu pamuk astarı sayesinde daha konforlu ve dayanıklıdır. Sarı nitril kaplaması sıvı geçirmezliği ve üstün özellikler sunmaktadır. 3/4 kaplama ellerin hava almasına imkan verilir. Pamuk astar sayesinde nesnelere tutulduğu ve monte edildiği uygulamalar sırasında mükemmel konfor sunar.

**FİYAT  
SORUNUZ**

EN 388

3111X

Beden

9/L, 10/XL

Ambalaj / Çift

288 / 12

### E-204 NİTRİL



Bu eldivenler kuru veya ıslak ortamlarda nesnelere tutmak için güçlü kavrama özelliklerine sahiptir. Sahip olduğu pamuk astarı sayesinde daha konforlu ve dayanıklıdır. Sarı nitril kaplaması sıvı geçirmezliği ve üstün özellikler sunmaktadır. 3/4 kaplama ellerin hava almasına imkan verilir. Pamuk astar sayesinde nesnelere tutulduğu ve monte edildiği uygulamalar sırasında mükemmel konfor sunar.

**FİYAT  
SORUNUZ**

EN 388

3121X

Beden

9/L, 10/XL

Ambalaj / Çift

288 / 12

### E-205-Y (Sarı), E-205-B (Mavi) NİTRİL



Bu eldivenler kuru veya ıslak ortamlarda nesnelere tutmak için güçlü kavrama özelliklerine sahiptir. Sahip olduğu pamuk astarı sayesinde daha konforlu ve dayanıklıdır. Nitril kaplaması sıvı geçirmezliği ve üstün özellikler sunmaktadır. 3/4 kaplama ellerin hava almasına imkan verilir. Pamuk astar sayesinde nesnelere tutulduğu ve monte edildiği uygulamalar sırasında mükemmel konfor sunar.

**FİYAT  
SORUNUZ**

EN 388

4111X

Beden

9/L, 10/XL

Ambalaj / Çift

240 / 12

### E-206-Y (Sarı), E-206-B (Mavi) NİTRİL



Bu eldivenler kuru veya ıslak ortamlarda nesnelere tutmak için güçlü kavrama özelliklerine sahiptir. Sahip olduğu pamuk astarı sayesinde daha konforlu ve dayanıklıdır. Nitril kaplaması sıvı geçirmezliği ve üstün özellikler sunmaktadır. 4/4 kaplama sıvı geçirmezliği sunar. Pamuk astar sayesinde nesnelere tutulduğu ve monte edildiği uygulamalar sırasında mükemmel konfor sunar.

**FİYAT  
SORUNUZ**

EN 388

4111X

Beden

9/L, 10/XL

Ambalaj / Çift

240 / 12

### STL/LFKY (Sarı), STL/LFKB (Mavi) NİTRİL



Bu eldivenler kuru veya ıslak ortamlarda nesnelere tutmak için güçlü kavrama özelliklerine sahiptir. Sahip olduğu pamuk astarı sayesinde daha konforlu ve dayanıklıdır. Nitril kaplaması sıvı geçirmezliği ve üstün özellikler sunmaktadır. 4/4 kaplama sıvı geçirmezliği sunar. Pamuk astar sayesinde nesnelere tutulduğu ve monte edildiği uygulamalar sırasında mükemmel konfor sunar.

**FİYAT  
SORUNUZ**

EN 388

4121X

Beden

9/L, 10/XL

Ambalaj / Çift

120 / 12

### STL/LPKY (Sarı), STL/LPKB (Mavi) NİTRİL



Bu eldivenler kuru veya ıslak ortamlarda nesnelere tutmak için güçlü kavrama özelliklerine sahiptir. Sahip olduğu pamuk astarı sayesinde daha konforlu ve dayanıklıdır. Nitril kaplaması sıvı geçirmezliği ve üstün özellikler sunmaktadır. 3/4 kaplama ellerin hava almasına imkan verilir. Pamuk astar sayesinde nesnelere tutulduğu ve monte edildiği uygulamalar sırasında mükemmel konfor sunar.

**FİYAT  
SORUNUZ**

EN 388

4121X

Beden

9/L, 10/XL

Ambalaj / Çift

120 / 12



## E-370 NİTRİL



Bu eldivenler kuru veya ıslak ortamlarda nesnelere tutmak için güçlü kavrama özelliklerine sahiptir. Sahip olduğu pamuk astarı sayesinde daha konforlu ve dayanıklıdır. Nitril kaplaması sıvı geçirmezliği ve üstün özellikler sunmaktadır. Özellikle yoğun yağlı ortamlarda çalışmak için tasarlanmıştır. Eldivenin rahat çıkarılmasına imkan veren modele sahiptir. Bilek bölgesini korur. 7cm uzunluğundadır.

## E-371 NİTRİL



Bu eldivenler kuru veya ıslak ortamlarda nesnelere tutmak için güçlü kavrama özelliklerine sahiptir. Sahip olduğu pamuk astarı sayesinde daha konforlu ve dayanıklıdır. Nitril kaplaması sıvı geçirmezliği ve üstün özellikler sunmaktadır. Özellikle yoğun yağlı ortamlarda çalışmak için tasarlanmıştır. Eldivenin rahat çıkarılmasına imkan veren modele sahiptir. Bilek bölgesini korur. 7cm uzunluğundadır.

## E-380 NİTRİL



Bu eldivenler kuru veya ıslak ortamlarda nesnelere tutmak için güçlü kavrama özelliklerine sahiptir. Sahip olduğu pamuk astarı sayesinde daha konforlu ve dayanıklıdır. Nitril kaplaması sıvı geçirmezliği ve üstün özellikler sunmaktadır. Pamuk astar sayesinde nesnelere tutulduğu ve monte edildiği uygulamalar sırasında mükemmel konfor sunar.

### FİYAT SORUNUZ

EN 388	
4111X	
Beden	Ambalaj / Çift
9/L, 10/XL	120 / 12

### FİYAT SORUNUZ

EN 388	
4111X	
Beden	Ambalaj / Çift
9/L, 10/XL	120 / 12

### FİYAT SORUNUZ

EN 388	
4111X	
Beden	Ambalaj / Çift
9/L, 10/XL	120 / 12

## E-372 NİTRİL



Bu eldivenler kuru veya ıslak ortamlarda nesnelere tutmak için güçlü kavrama özelliklerine sahiptir. Sahip olduğu pamuk astarı sayesinde daha konforlu ve dayanıklıdır. Nitril kaplaması sıvı geçirmezliği ve üstün özellikler sunmaktadır. Özellikle yoğun yağlı ortamlarda çalışmak için tasarlanmıştır. Eldivenin rahat çıkarılmasına imkan veren modele sahiptir. Bilek bölgesini korur. 7cm uzunluğundadır.



### 6.68\$

EN 388	
4221B	
Beden	Ambalaj / Çift
9/L, 10/XL	120 / 12



### E-42 POLİÜRETAN / ANTİSTATİK



Bu eldivenler kuru veya ıslak ortamlarda nesnelere tutmak için güçlü kavrama özelliklerine sahiptir. Sahip olduğu polyamid ve karbon karışımı astarı sayesinde konforlu, esnek ve dayanıklıdır. Kuru yüzeylerde yüksek kavrama özelliğine sahip poliüretan malzeme ile kaplanmıştır. EN16350:20014 - EN 1149-2:1997

<b>4.48\$</b>	EN 388	EN 16350	EN 1149-2
	3121X	+	+
	Beden	Ambalaj / Çift	
	7/S, 8/M, 9/L, 10/XL	120 / 12	

### E-50 18G POLİÜRETAN



Bu eldivenler kuru ortamlarda nesnelere tutmak için güçlü kavrama özelliklerine sahiptir. Sahip olduğu naylon astarı sayesinde konforlu, esnek ve dayanıklıdır. Kuru yüzeylerde yüksek kavrama özelliğine sahip poliüretan malzeme ile kaplanmıştır. Çok ince astarı ve PU kaplaması sayesinde çok yüksek hassasiyet imkanı verir.

<b>3.60\$</b>	EN 388		
	3121X		
	Beden	Ambalaj / Çift	
	7/S, 8/M, 9/L, 10/XL	120 / 1	

### E-49-BB POLİÜRETAN



Bu eldivenler kuru ortamlarda nesnelere tutmak için güçlü kavrama özelliklerine sahiptir. Sahip olduğu polyester astarı sayesinde konforlu, esnek ve dayanıklıdır. Kuru yüzeylerde yüksek kavrama özelliğine sahip poliüretan malzeme ile kaplanmıştır.

<b>FİYAT SORUNUZ</b>	EN 388		
	2X21X		
	Beden	Ambalaj / Çift	
	7/S, 8/M, 9/L, 10/XL	240 / 1	

### E-49-BS POLİÜRETAN



Bu eldivenler kuru ortamlarda nesnelere tutmak için güçlü kavrama özelliklerine sahiptir. Sahip olduğu polyester astarı sayesinde konforlu, esnek ve dayanıklıdır. Kuru yüzeylerde yüksek kavrama özelliğine sahip poliüretan malzeme ile kaplanmıştır.

<b>FİYAT SORUNUZ</b>	EN 388		
	2X21X		
	Beden	Ambalaj / Çift	
	7/S, 8/M, 9/L, 10/XL	240 / 1	

### E-49-SS POLİÜRETAN



Bu eldivenler kuru ortamlarda nesnelere tutmak için güçlü kavrama özelliklerine sahiptir. Sahip olduğu polyester astarı sayesinde konforlu, esnek ve dayanıklıdır. Kuru yüzeylerde yüksek kavrama özelliğine sahip poliüretan malzeme ile kaplanmıştır.

<b>FİYAT SORUNUZ</b>	EN 388		
	4131X		
	Beden	Ambalaj / Çift	
	7/S, 8/M, 9/L, 10/XL	240 / 1	



## E-43-KS NİTRİL



Bu eldivenler kuru veya ıslak ortamlarda nesnelere tutmak için güçlü kavrama özelliklerine sahiptir. Sahip olduğu polyester astarı sayesinde daha konforludur. Nitril kaplaması sayesinde de sıvı geçirmezliği ve üstün özellikler sunmaktadır.

## E-43-BS NİTRİL



Bu eldivenler kuru veya ıslak ortamlarda nesnelere tutmak için güçlü kavrama özelliklerine sahiptir. Sahip olduğu polyester astarı sayesinde daha konforludur. Nitril kaplaması sayesinde de sıvı geçirmezliği ve üstün özellikler sunmaktadır.

## E-43-BG NİTRİL



Bu eldivenler kuru veya ıslak ortamlarda nesnelere tutmak için güçlü kavrama özelliklerine sahiptir. Sahip olduğu polyester astarı sayesinde daha konforludur. Nitril kaplaması sayesinde de sıvı geçirmezliği ve üstün özellikler sunmaktadır.

**FİYAT  
SORUNUZ**

EN 388	3121X	
Beden		Ambalaj / Çift
8/M, 9/L, 10/XL		360 / 12

**FİYAT  
SORUNUZ**

EN 388	3121X	
Beden		Ambalaj / Çift
8/M, 9/L, 10/XL		360 / 12

**FİYAT  
SORUNUZ**

EN 388	4121X	
Beden		Ambalaj / Çift
8/M, 9/L, 10/XL		360 / 12

## E-46-KS NİTRİL



Bu eldivenler kuru veya ıslak ortamlarda nesnelere tutmak için güçlü kavrama özelliklerine sahiptir. Sahip olduğu polyester astarı sayesinde daha konforludur. Nitril kaplaması sayesinde yüzeylerde kaydırmazlık imkanı sunar.

## E-46-MS NİTRİL



Bu eldivenler kuru veya ıslak ortamlarda nesnelere tutmak için güçlü kavrama özelliklerine sahiptir. Sahip olduğu polyester astarı sayesinde daha konforludur. Nitril kaplaması sayesinde yüzeylerde kaydırmazlık imkanı sunar.

## E-45-KS LATEKS



Bu eldivenler kuru veya ıslak ortamlarda nesnelere tutmak için güçlü kavrama özelliklerine sahiptir. Sahip olduğu polyester astarı sayesinde daha konforludur. Lateks kaplaması sayesinde yüzeylerde kaydırmazlık imkanı sunar.

**FİYAT  
SORUNUZ**

EN 388	3121X	
Beden		Ambalaj / Çift
9/L, 10/XL		240 / 1

**FİYAT  
SORUNUZ**

EN 388+A1:2018	4121X	
Beden		Ambalaj / Çift
9/L, 10/XL		240 / 1

**1.33\$**

EN 388	2131X	
Beden		Ambalaj / Çift
9/L, 10/XL		240 / 1



## KAANFLEX / KF-444-R NİTRİL



Bu eldivenler kuru veya ıslak ortamlarda nesnelere tutmak için güçlü kavrama özelliklerine sahiptir. Sahip olduğu polyester astarı sayesinde daha konforludur. Nitril kaplaması sayesinde yüzeylerde kaydırmazlık imkanı sunar.

**FİYAT  
SORUNUZ**

EN 388  
2021X  
Beden  
10/XL

Ambalaj / Çift  
360 / 12

## KAANFLEX / KF-444-Y NİTRİL



Bu eldivenler kuru veya ıslak ortamlarda nesnelere tutmak için güçlü kavrama özelliklerine sahiptir. Sahip olduğu polyester astarı sayesinde daha konforludur. Nitril kaplaması sayesinde yüzeylerde kaydırmazlık imkanı sunar.

**FİYAT  
SORUNUZ**

EN 388  
2021X  
Beden  
10/XL

Ambalaj / Çift  
360 / 12

## KAANFLEX / KF-555-B NİTRİL



Bu eldivenler kuru veya ıslak ortamlarda nesnelere tutmak için güçlü kavrama özelliklerine sahiptir. Sahip olduğu polyester astarı sayesinde daha konforludur. Nitril kaplaması sayesinde yüzeylerde kaydırmazlık imkanı sunar.

**FİYAT  
SORUNUZ**

EN 388  
3121X  
Beden  
9/L, 10/XL

Ambalaj / Çift  
360 / 12

## KAANFLEX / KF-555-Y NİTRİL



Bu eldivenler kuru veya ıslak ortamlarda nesnelere tutmak için güçlü kavrama özelliklerine sahiptir. Sahip olduğu polyester astarı sayesinde daha konforludur. Nitril kaplaması sayesinde yüzeylerde kaydırmazlık imkanı sunar.

**FİYAT  
SORUNUZ**

EN 388  
3121X  
Beden  
9/L, 10/XL

Ambalaj / Çift  
360 / 12

## KAANFLEX / KF-777-R NİTRİL



Bu eldivenler kuru veya ıslak ortamlarda nesnelere tutmak için güçlü kavrama özelliklerine sahiptir. Sahip olduğu polyester astarı sayesinde daha konforludur. Nitril kaplaması sayesinde yüzeylerde kaydırmazlık imkanı sunar. Çizgili kabartma nitril dokusu nesnelere tutulduğu ve monte edildiği işlemlerde kullanım kolaylığı sağlamaktadır.

**FİYAT  
SORUNUZ**

EN 388  
3121X  
Beden  
10/XL

Ambalaj / Çift  
360 / 12

## KAANFLEX / KF-999-Y NİTRİL



Bu eldivenler kuru veya ıslak ortamlarda nesnelere tutmak için güçlü kavrama özelliklerine sahiptir. Sahip olduğu pamuk astarı sayesinde daha konforlu ve dayanıklıdır. Sarı nitril kaplaması sıvı geçirmezliği ve üstün özellikler sunmaktadır. 3/4 kaplama ellerin hava almasına imkan verir. Pamuk astar sayesinde nesnelere tutulduğu ve monte edildiği uygulamalar sırasında mükemmel konfor sunar.

**FİYAT  
SORUNUZ**

EN 388  
3121X  
Beden  
9/L, 10/XL

Ambalaj / Çift  
288 / 12

## D Model DOĞAL KAUKUK



Özellikle yoğun yağlı ortamlarda çalışmak için tasarlanmıştır. Uygulama sırasında kavrama işlemini kolaylaştırmak ve kaydırmazlığa imkan vermek için dokulu olarak üretilmiştir. Eldiven bitiş kısmı kıvrımlı olması sebebiyle giyilip çıkarılma sırasında kolaylık sağlar. Bu eldivenler iç kısmı turuncu kauçuk astarlı olarak 2 katlı üretilmişlerdir. **Kalınlık: 0.80mm, Uzunluk: 34cm**

**1.75\$**

EN 388 1000X	EN ISO 374-5 +
Beden 9/L, 10/XL	Ambalaj / Çift 120 / 1

## H1-45 DOĞAL KAUKUK



Özellikle yoğun yağlı ortamlarda çalışmak için tasarlanmıştır. Eldiven bitiş kısmı kıvrımlı olması sebebiyle giyilip çıkarılma sırasında kolaylık sağlar. Bu eldivenler iç kısmı turuncu kauçuk astarlı olarak 2 katlı üretilmişlerdir. **Kalınlık: 0.70mm, Uzunluk: 45cm**

**4.93\$**

EN 388 3100X	
Beden 11	Ambalaj / Çift 72 / 1

## H1-60 DOĞAL KAUKUK



Özellikle yoğun yağlı ortamlarda çalışmak için tasarlanmıştır. Eldiven bitiş kısmı kıvrımlı olması sebebiyle giyilip çıkarılma sırasında kolaylık sağlar. Bu eldivenler iç kısmı turuncu kauçuk astarlı olarak 2 katlı üretilmişlerdir. **Kalınlık: 0.70mm, Uzunluk: 60cm**

**5,91\$**

EN 388 3100X	
Beden 11	Ambalaj / Çift 72 / 1

## H2-45 DOĞAL KAUKUK



Özellikle yoğun yağlı ortamlarda çalışmak için tasarlanmıştır. Eldiven bitiş kısmı kıvrımlı olması sebebiyle giyilip çıkarılma sırasında kolaylık sağlar. Bu eldivenler iç kısmı turuncu kauçuk astarlı olarak 2 katlı üretilmişlerdir. Uygulama sırasında kavrama işlemini kolaylaştırmak ve kaydırmazlığa imkan vermek için dalgali dokulu olarak üretilmiştir. **Kalınlık: 0.70mm, Uzunluk: 45cm**

**5.80\$**

EN 388 3110X	
Beden 11	Ambalaj / Çift 72 / 1

## H2-60 DOĞAL KAUKUK



Özellikle yoğun yağlı ortamlarda çalışmak için tasarlanmıştır. Eldiven bitiş kısmı kıvrımlı olması sebebiyle giyilip çıkarılma sırasında kolaylık sağlar. Bu eldivenler iç kısmı turuncu kauçuk astarlı olarak 2 katlı üretilmişlerdir. Uygulama sırasında kavrama işlemini kolaylaştırmak ve kaydırmazlığa imkan vermek için dalgali dokulu olarak üretilmiştir. **Kalınlık: 0.70mm, Uzunluk: 60cm**

**6,70\$**

EN 388 3110X	
Beden 11	Ambalaj / Çift 72 / 1

## STL-2812 DOĞAL KAUKUK



Endüstriyel kullanım için özel olarak tasarlanmış geniş manşettlidir. Güçlü deterjan, gres yağları ve solventler gibi kimyasallara karşı dayanıklıdır. Avuç içi deseni yapıyla ıslak ve kuru şartlara uyum sağlar. Pamuk lifli astar yapısı sayesinde kolaylıkla giyilip çıkartılabilir ve rahat bir kullanıma imkan verir. **Kalınlık: 0.80mm, Uzunluk: 310mm**

**3.15\$**

EN 388 3111X	EN 374-5 +	EN ISO374-1 AKLMNOPT
Beden 7-7.5, 8-8.5, 9-9.5, 10-10.5		Ambalaj / Çift 144 / 1



### STL-1413 NİTRİL



Özel formüllü akrilonitril bütadien bileşenlerden üretilmiştir  
Güçlü deterjan, gres yağları ve solventler gibi kimyasallara karşı dayanıklıdır. Avuç içi desen yapısıyla ıslak ve kuru şartlara uyum sağlar. Pamuk lifli astar yapısı sayesinde kolaylıkla giyilip çıkartılabilir ve rahat bir kullanıma imkan verir.  
Kalınlık: 0.38mm, Uzunluk: 330mm

**2.15\$**

EN 388	EN 374-5	EN ISO374-1
4102X	+	AJKLMNOPT
Beden		Ambalaj / Çift
7, 8, 9, 10,		144 / 1

### STL-1513 NİTRİL



Özel formüllü akrilonitril bütadien bileşenlerden üretilmiştir  
Güçlü deterjan, gres yağları ve solventler gibi kimyasallara karşı dayanıklıdır. Avuç içi desen yapısıyla ıslak ve kuru şartlara uyum sağlar. Pamuk lifli astar yapısı sayesinde kolaylıkla giyilip çıkartılabilir ve rahat bir kullanıma imkan verir.  
ISO 18889 testi yapılmıştır.  
Kalınlık: 0.38mm, Uzunluk: 330mm

**3.30\$**

EN 388	EN 374-5	EN ISO374-1
4101X	+	AJKLMNOPT
Beden		Ambalaj / Çift
7-7.5, 8-8.5, 9-9.5, 10-10.5		144 / 1

### STL-1813 NİTRİL



Özel formüllü akrilonitril bütadien bileşenlerden üretilmiştir  
Güçlü deterjan, gres yağları ve solventler gibi kimyasallara karşı dayanıklıdır. Avuç içi desen yapısıyla ıslak ve kuru şartlara uyum sağlar. Pamuk lifli astar yapısı sayesinde kolaylıkla giyilip çıkartılabilir ve rahat bir kullanıma imkan verir.  
ISO 18889 testi yapılmıştır.  
Kalınlık: 0.45mm, Uzunluk: 330mm

**3.40\$**

EN 388	EN 374-5	EN ISO374-1
4101X	+	AJKLMNOPT
Beden		Ambalaj / Çift
8-8.5, 9-9.5, 10-10.5		144 / 1

### STL-1815 NİTRİL



Özel formüllü akrilonitril bütadien bileşenlerden üretilmiştir  
Güçlü deterjan, gres yağları ve solventler gibi kimyasallara karşı dayanıklıdır. Avuç içi desen yapısıyla ıslak ve kuru şartlara uyum sağlar. Pamuk lifli astar yapısı sayesinde kolaylıkla giyilip çıkartılabilir ve rahat bir kullanıma imkan verir.  
ISO 18889 testi yapılmıştır.  
Kalınlık: 0.42mm, Uzunluk: 380mm

**3.85\$**

EN 388	EN 374-5	EN ISO374-1
4101X	+	AJKLMNOPT
Beden		Ambalaj / Çift
7-7.5, 8-8.5, 9-9.5, 10-10.5		144 / 1

### STL-1915 NİTRİL



Özel formüllü akrilonitril bütadien bileşenlerden üretilmiştir  
Güçlü deterjan, gres yağları ve solventler gibi kimyasallara karşı dayanıklıdır. Avuç içi desen yapısıyla ıslak ve kuru şartlara uyum sağlar.  
Kalınlık: 0.42mm, Uzunluk: 380mm

**9.00\$**

EN 388	EN 374-5	EN ISO374-1
4102X	+	AGJKLMNOPST
Beden		Ambalaj / Çift
8, 9, 10, 11		36 / 1



## STL-55 DOĞAL KAUÇUK



Islak ve kuru koşullarda, ev işleri, bahçe işleri, genel bakım, temizlik, genel inşaat işleri ve boya sanayiinde kullanılabilir. Avuç içi desen yapısıyla ıslak ve kuru şartlara uyum sağlar. Anotomik yapısı sayesinde konforludur ve el yorgunluğunu azaltır. Pamuk lifli astar yapısı sayesinde kolaylıkla giyilip çıkartılabilir ve rahat bir kullanıma imkan verir.

Kalınlık: 0.55mm, Uzunluk: 300mm

**1.79\$**

EN 388	EN 374-5	EN ISO374-1
1010X	+	AKLMNPST
Beden		Ambalaj / Çift
7-7.5, 8-8.5, 9-9.5, 10-10.5		144 / 1

## STL-75 DOĞAL KAUÇUK



Islak ve kuru koşullarda, ev işleri, bahçe işleri, genel bakım, temizlik, genel inşaat işleri ve boya sanayiinde kullanılabilir. Avuç içi desen yapısıyla ıslak ve kuru şartlara uyum sağlar. Anotomik yapısı sayesinde konforludur ve el yorgunluğunu azaltır. Pamuk lifli astar yapısı sayesinde kolaylıkla giyilip çıkartılabilir ve rahat bir kullanıma imkan verir.

Kalınlık: 0.75mm, Uzunluk: 300mm

**2.56\$**

EN 388	EN 374-5	EN ISO374-1
2020X	+	AKLMNPST
Beden		Ambalaj / Çift
7-7.5, 8-8.5, 9-9.5, 10-10.5		144 / 1

## STL-2113 DOĞAL KAUÇUK + NEOPREN



Güçlü deterjan, gres yağları ve solventler gibi kimyasallara karşı dayanıklıdır. Avuç içi desen yapısıyla ıslak ve kuru şartlara uyum sağlar. Anotomik yapısı sayesinde konforludur ve el yorgunluğunu azaltır. Doğal kauçuk eldiven ile karşılaştırıldığında hidrolik sıvılar, benzin, alkol, organik asitler ve alkalilere karşı iyi bir koruma sağlar.

Kalınlık: 0.60mm, Uzunluk: 300mm

**2.20\$**

EN 388	EN 374-5	EN ISO374-1
2110X	+	AKLMNPST
Beden		Ambalaj / Çift
7-7.5, 8-8.5, 9-9.5, 10-10.5		144 / 1

## STL-38 DOĞAL KAUÇUK



Güçlü deterjan, gres yağları ve solventler gibi kimyasallara karşı dayanıklıdır. Avuç içi desen yapısıyla ıslak ve kuru şartlara uyum sağlar. Anotomik yapısı sayesinde konforludur ve el yorgunluğunu azaltır. Pamuk lifli astar yapısı sayesinde kolaylıkla giyilip çıkartılabilir ve rahat bir kullanıma imkan verir.

Kalınlık: 0.38mm, Uzunluk: 300mm

**1.25\$**

EN 388	EN 374-5	EN ISO 374-1
1010X	+	KLMPST
Beden		Ambalaj / Çift
6-6.5, 7-7.5, 8-8.5, 9-9.5, 10-10.5		144 / 1

## STL-45 DOĞAL KAUÇUK



Güçlü deterjan, gres yağları ve solventler gibi kimyasallara karşı dayanıklıdır. Avuç içi desen yapısıyla ıslak ve kuru şartlara uyum sağlar. Anotomik yapısı sayesinde konforludur ve el yorgunluğunu azaltır. Pamuk lifli astar yapısı sayesinde kolaylıkla giyilip çıkartılabilir ve rahat bir kullanıma imkan verir.

Kalınlık: 0.45mm, Uzunluk: 300mm

**1.46\$**

EN 388	EN 374-5	EN ISO 374-1
1010X	+	KLMPST
Beden		Ambalaj / Çift
7-7.5, 8-8.5, 9-9.5, 10-10.5		144 / 1

## STL-N65 NİTRİL



Nitril kaplı pütürlü yüzeye ve parlak kol kısmına sahiptir. İç astar %100 pamuktur. Kuru ve ıslak ortamda inşaat çalışmalarına için mükemmel bir aşınma direncine sahiptir. Kötü kokulara ve enfeksiyon riskine yol açabilecek mikroorganizmalara karşı koruma sağlamak için acti-fresh / sanitize edilmiştir. Lastik konç eldiveni sabit tutmak üzere tasarlanmıştır.

Uzunluk: 650mm

**35.00\$**

EN 388	EN ISO 374-5	EN ISO 374-1	EN 407
4111X	+	JKLMPT	X1XXXX
Beden		Ambalaj / Çift	
+ 8/M, 9/L, 10/XL		36 / 1	



### E-530 DOĞAL KAUKUK



Islak ve kuru koşullarda, ev işleri, bahçe işleri, genel bakım, temizlik, genel inşaat işleri ve boya sanayiinde kullanılabilir. Avuç içi desen yapısıyla ıslak ve kuru şartlara uyum sağlar. Anatomik yapısı sayesinde konforludur ve el yorgunluğunu azaltır.  
EN 511 (X1X) ve EN 407 (X2XXXX) testlerinden geçmiştir.  
Kalınlık: 1.80mm, Uzunluk: 300mm

<b>10.00\$</b>	EN 388	EN 374-5	EN ISO 374-1
	3121X	+	AKLMNPST
	Beden		Ambalaj / Çift
	7-7.5, 8-8.5, 9-9.5, 10-10.5		60 / 1

### E-540 DOĞAL KAUKUK



Güçlü deterjan, gres yağları ve solventler gibi kimyasallara karşı dayanıklıdır. Avuç içi desen yapısıyla ıslak ve kuru şartlara uyum sağlar. Anatomik yapısı sayesinde konforludur ve el yorgunluğunu azaltır.  
EN 407 (X1XXXX) testinden geçmiştir.  
Kalınlık: 1.40mm, Uzunluk: 300mm

<b>9.23\$</b>	EN 388	EN 374-5	EN ISO 374-1
	4131X	+	AKLMNPST
	Beden		Ambalaj / Çift
	8-8.5, 9-9.5, 10-10.5		72 / 1

### E-550 PVC + KÖPÜK



Güçlü deterjan, gres yağları ve solventler gibi kimyasallara karşı dayanıklıdır. Avuç içi desen yapısıyla ıslak ve kuru şartlara uyum sağlar. Anatomik yapısı sayesinde konforludur ve el yorgunluğunu azaltır. Pamuk lifli astar yapısı sayesinde kolaylıkla giyilip çıkartılabilir ve rahat bir kullanıma imkan verir.  
Uzunluk: 350mm

<b>11.50\$</b>	EN 388	EN 374-5	EN ISO374-1
	4131X	+	AKLMPT
	Beden		Ambalaj / Çift
	9-9.5, 10-10.5		72 / 1



### E-560 PVC+KÖPÜK



Bu ürün, karşılanan standartlara uygun olarak yüksek dereceli tehlikelere karşı koruma sağlayan bir üründür. Aynı zamanda, sonuçları geri dönüşü olmayan vücut yaralanmalarına neden olmayabilecek minimal risk faktörlerine karşı da koruma sağlar. Anatomik yapısı sayesinde konforludur. Sıvıların içeri sızmasını engelleyen pvc malzeme ile kaplanmıştır. Uzunluk: 300mm

<b>35.00\$</b>	EN 388	EN 374-5	EN ISO374-1
	4131XP	+	AKLMPT
	Beden		Ambalaj / Çift
	9-9.5, 10-10.5		72 / 1

### CRYOLITE-HP Kriyojenik Eldiven



Suya dayanıklı tam deriden yapılmış, poliolefin Porelle® membran ile su geçirmez hale getirilmiş 5 parmaklı kriyojenik eldivendir. Çok katmanlı polyester polar astara sahiptir.  
Uzunluk: 380mm

<b>146.00€</b>	EN 388	EN 511	EN 407
	2122X	131	X2XXXX
	Beden		Ambalaj / Çift
	10/XL		10 / 1

## STL-1080 KÖPÜK NİTRİL



Bu eldivenler kuru veya ıslak ortamlarda nesnelere tutmak için güçlü kavrama özelliklerine sahiptir. **ORRA köpük nitril** kaplaması sayesinde de sıvı geçirmezliği ve üstün özellikler sunmaktadır. Sahip olduğu akrilik astar sayesinde soğuk uygulamalarda kullanım için idealdir. Dikkat çeken **florasan** renkli kumaşı ve kaplaması bulunur.

<b>13.00\$</b>	EN 388	EN 407	EN 511
	4232B	X1XXXX	020
	Beden	Ambalaj / Çift	
	9/L, 10/XL	60 / 6	

## STL-1090 KÖPÜK NİTRİL



Bu eldivenler kuru veya ıslak ortamlarda nesnelere tutmak için güçlü kavrama özelliklerine sahiptir. **Nitril** kaplaması sayesinde de sıvı geçirmezliği ve üstün özellikler sunmaktadır. Sahip olduğu akrilik astar sayesinde soğuk uygulamalarda kullanım için idealdir.

<b>11.00\$</b>	EN 388	EN 511
	4231X	X10
	Beden	Ambalaj / Çift
	9/L, 10/XL	60 / 6

## E-125415 KAUCUK



Pamuklu astar üzerine kalınlaşmış doğal kauçuk uygulanarak imal edilmiştir. Darbeli el aletleri kullanımında yüksek frekanslı titreşimleri absorbe ederek hissedilen vibrasyonu minimuma indirir.

<b>22.00\$</b>	EN 388	EN ISO 10819
	4142B	+
	Beden	Ambalaj / Çift
	9/L, 10/XL	30 / 1

## LINEPRO DOĞAL KAUCUK



SINIF	KALINLIK	ÇALIŞMA VOLTAJİ	TEST VOLTAJİ	Dayanıklı	FİYAT / \$
Class 00	1.10mm	500 V	2.500 V AC	A,C	<b>\$39,84</b>
Class 0	1.60mm	1.000 V	5.000 V AC	A,C	<b>\$56,40</b>
Class 1	2.10mm	7.500 V	10.000 V AC	A, C, Z	<b>\$73,73</b>
Class 2	2.90mm	17.000 V	20.000 V AC	R, C	<b>\$79,29</b>
Class 3	2.30-2.90mm	26.500 V	30.000 V AC	R, C	<b>\$95,00</b>
Class 4	3.60mm	36.000 V	40.000 V AC	R, C	<b>\$131,25</b>

<b>EN 60903</b>	EN 60903:2003 & IEC 60903:2014	
	+	
	Beden	Ambalaj / Çift
	10/XL	12 / 1



## SL-03 MODEL ARAMİD KOLLUKLAR



Parmaksız bu eldivenler özellikle bileği ve kolu korumak için dizayn edilmişlerdir. Tamamı yanmaz para-aramid ipliktedir. Kesilme direncinin yüksek olmasının yanı sıra, ısıya karşı dayanımı ile kullanım alanı geniştir.

### SL-03-15 / 15cm

**12.00\$**

EN 388 2334C	EN 407 X2XXXX
Beden Standart	Kutu Adedi 15 Adet

### SL-03-25 / 25cm

**12.30\$**

EN 388 2334C	EN 407 X2XXXX
Beden Standart	Kutu Adedi 15 Adet

### SL-03-35 / 35cm

**12.80\$**

EN 388 2334C	EN 407 X2XXXX
Beden Standart	Kutu Adedi 15 Adet

### SL-03-45 / 45cm

**16.00\$**

EN 388 2334C	EN 407 X2XXXX
Beden Standart	Kutu Adedi 10 Adet

## SL-04 HDPE



Yüksek kesilme direncine sahip HPPE malzemeden üretilmiştir. Taşınan parçaların çapaklarına karşı kesilme riski yaşanacak iş alanlarında en iyi çözümü sunar. Yüksek koruma seviyesine rağmen oldukça hafif ve konforlu yapısı ile kullanımı oldukça ergonomik ve kolaydır.

Uzunluk: 450mm

**7.52\$**

EN 388 4X4XC	EN 420 +
Beden Standart	Ambalaj / Adet 60 / 1

## SL-06 HDPE



Yüksek kesilme direncine sahip HPPE malzemeden üretilmiştir. Taşınan parçaların çapaklarına karşı kesilme riski yaşanacak iş alanlarında en iyi çözümü sunar. Yüksek koruma seviyesine rağmen oldukça hafif ve konforlu yapısı ile kullanımı oldukça ergonomik ve kolaydır.

Uzunluk: 350mm

**7.04\$**

EN 388 4X4XC	EN 420 +
Beden Standart	Ambalaj / Adet 60 / 1



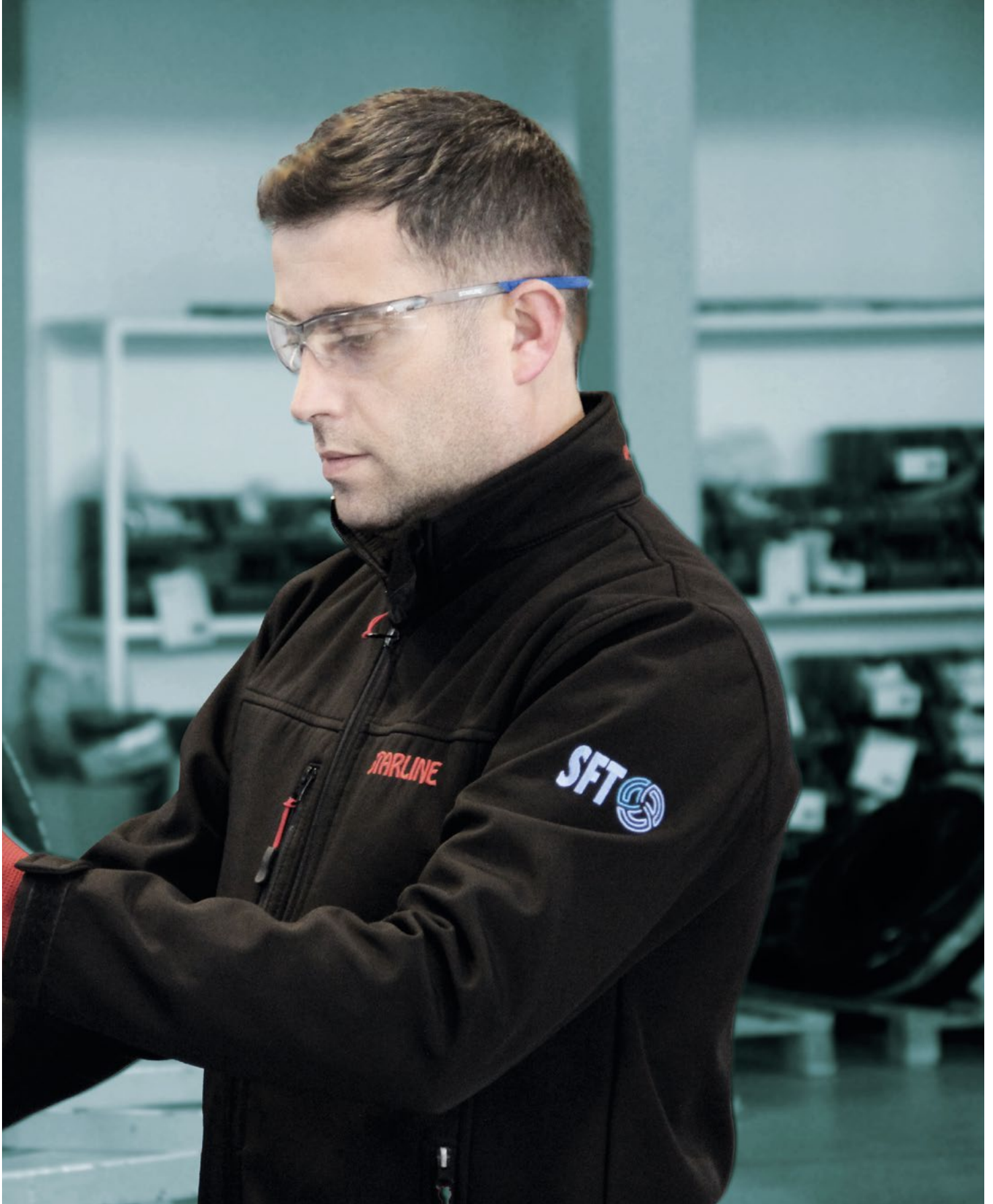



# STARLINE

2024  
FİYAT LİSTESİ

G-004-C



Lens: 2C-1,2 STL 1 F CE  
Çerçeve: STL 166 F CE



1.40\$

EN 166	EN 170
+	+
Ağırlık	Ambalaj / Adet
30gr.	144 / 1

G-004A-C



Lens: 2C-1,2 STL 1 F CE  
Çerçeve: STL 166 F CE



2.25\$

EN 166	EN 170
+	+
Ağırlık	Ambalaj / Adet
30gr.	144 / 1

G-026A-C



Lens: 2C-1,2 STL 1 F CE  
Çerçeve: STL 166 F CE



2.35\$

EN 166	EN 170
+	+
Ağırlık	Ambalaj / Adet
39gr.	144 / 1

G-028-C



Lens: 2C-1,2 STL 1 F CE  
Çerçeve: STL 166 F CE



1.37\$

EN 166	EN 170
+	+
Ağırlık	Ambalaj / Adet
23gr.	144 / 1

G-028A-C



Lens: 2C-1,2 STL 1 F CE  
Çerçeve: STL 166 F CE



2.35\$

EN 166	EN 170
+	+
Ağırlık	Ambalaj / Adet
23gr.	144 / 1



G-034A-C



Lens: 2C-1,2 STARLINE 1 FT CE  
Çerçeve: EN 166 FT CE



5.75\$

EN 166	EN 170
+	+
Ağırlık 31gr.	Ambalaj / Adet 144 / 1

G-034A-S



Lens: 5-3,1 STARLINE 1 FT CE  
Çerçeve: EN 166 FT CE



5.75\$

EN 166	EN 170
+	+
Ağırlık 31gr.	Ambalaj / Adet 144 / 1

G-034A-Y



Lens: 2C-1,2 STARLINE 1 FT CE  
Çerçeve: EN 166 FT CE



5.75\$

EN 166	EN 170
+	+
Ağırlık 31gr.	Ambalaj / Adet 144 / 1

G-038A-C



Lens: 2C-1,2 STARLINE 1 FT CE  
Çerçeve: STL 166 FT CE



5.64\$

EN 166	EN 170
+	+
Ağırlık 28gr.	Ambalaj / Adet 144 / 1

G-039A-C



Lens: 2C-1,2 STARLINE 1 FT CE  
Çerçeve: EN 166 FT CE



7.21\$

EN 166	EN 170
+	+
Ağırlık 38gr.	Ambalaj / Adet 144 / 1

G-052A-C



Lens: 2C-1,2 STARLINE 1 FT CE  
Çerçeve: EN 166 FT CE



9.50\$

EN 166	EN 170
+	+
Ağırlık 37gr.	Ambalaj / Adet 100 / 1



# STARLINE

2024  
FİYAT LİSTESİ

G-058A-C



Lens: 2C-1,2 STARLINE 1 FT CE  
Çerçeve: EN 166 FT CE



3.12\$

EN 166	EN 170
+	+
Ağırlık	Ambalaj / Adet
24gr.	144 / 1

G-058A-S



Lens: 5-3,1 STARLINE 1 FT CE  
Çerçeve : EN 166 FT CE



3.12\$

EN 166	EN 170
+	+
Ağırlık	Ambalaj / Adet
24gr.	144 / 1

G-058A-Y



Lens: 2C-1,2 STARLINE 1 FT CE  
Çerçeve : EN 166 FT CE



3.12\$

EN 166	EN 170
+	+
Ağırlık	Ambalaj / Adet
24gr.	144 / 1

G-058A-G



Lens: 4-5 STARLINE 1 FT CE  
Çerçeve: EN 166 FT CE



8.50\$

EN 166	EN 170
+	+
Ağırlık	Ambalaj / Adet
24gr.	144 / 1

G-037A-C & G-037KN-C



EN 166	EN 170
+	+
Ağırlık	Ambalaj / Adet
35gr.	100 / 1

11.00\$

**G-037A-C**  
Lens: 2C-1,2 STARLINE 1 FT CE  
Çerçeve: EN 166 FT CE

14.00\$

**G-037KN-C**  
Lens: 2C-1,2 STARLINE 1 FT K N CE  
Çerçeve: EN 166 FT CE

G-037A-S & G-037KN-S



EN 166	EN 170
+	+
Ağırlık	Ambalaj / Adet
35gr.	100 / 1

11.00\$

**G-037A-S**  
Lens: 5-3,1 STARLINE 1 FT CE  
Çerçeve: EN 166 FT CE

14.00\$

**G-037KN-S**  
Lens: 5-3,1 STARLINE 1 FT K N CE  
Çerçeve: EN 166 FT CE

## G-051A-C & G-051KN-C



EN 166	EN 170
+	+
Ağırlık	Ambalaj / Adet
28gr.	100 / 1

8.90\$

### G-051A-C

Lens: 2C-1,2 STARLINE 1 FT CE  
Çerçeve: EN 166 FT CE

12.20\$

### G-051KN-C

Lens: 2C-1,2 STARLINE 1 FT K N CE  
Çerçeve: EN 166 FT CE

## G-051A-S & G-051KN-S



EN 166	EN 170
+	+
Ağırlık	Ambalaj / Adet
28gr.	100 / 1

8.90\$

### G-051A-S

Lens: 5-3,1 STARLINE 1 FT CE  
Çerçeve: EN 166 FT CE

12.20\$

### G-051KN-S

Lens: 5-3,1 STARLINE 1 FT K N CE  
Çerçeve: EN 166 FT CE

## G-051A-Y & G-051KN-Y



EN 166	EN 170
+	+
Ağırlık	Ambalaj / Adet
28gr.	100 / 1

8.90\$

### G-051A-Y

Lens: 2C-1,2 STARLINE 1 FT CE  
Çerçeve: EN 166 FT CE

12.20\$

### G-051KN-Y

Lens: 2C-1,2 STARLINE 1 FT K N CE  
Çerçeve: EN 166 FT CE

## G-053A-C



Lens: 2C-1,2 STL 1 FT CE  
Çerçeve: EN 166 FT CE



4.50\$

EN 166	EN 170
+	+
Ağırlık	Ambalaj / Adet
22gr.	144 / 1

## G-053A-S



Lens: 5-3,1 STARLINE 1 FT CE  
Çerçeve: EN 166 FT CE



4.50\$

EN 166	EN 170
+	+
Ağırlık	Ambalaj / Adet
22gr.	144 / 1

## G-053A-Y



Lens: 2C-1,2 STL 1 FT CE  
Çerçeve: EN 166 FT CE



4.50\$

EN 166	EN 170
+	+
Ağırlık	Ambalaj / Adet
22gr.	144 / 1



## G-059A-C & G-059KN-C



EN 166	EN 170
+	+
Ağırlık	Ambalaj / Adet
21gr.	100 / 1

7.20\$

**G-059A-C**  
Lens: 2C-1,2 STARLINE 1 FT CE  
Çerçeve: EN 166 FT CE

9.90\$

**G-059KN-C**  
Lens: 2C-1,2 STARLINE 1 FT K N CE  
Çerçeve: EN 166 FT CE

## G-024A-C



Lens: 2C - 1,2 STL 1 B CE  
Çerçeve: STL 166 B CE

6.00\$

EN 166	EN 170
+	+
Ağırlık	Ambalaj / Adet
110gr.	120 / 1

## G-031A-C & G-031KN-C



EN 166	EN 170
+	+
Ağırlık	Ambalaj / Adet
85 gr.	120 / 1

13.46\$

**G-031A-C**  
Lens: STARLINE 1 BT 9 CE  
Çerçeve: EN 166 3 9 BT CE

16.20\$

**G-031KN-C**  
Lens: STARLINE 1 BT 9 KN CE  
Çerçeve: EN 166 3 9 BT CE

## G-032A-C & G-032KN-C



EN 166	EN 170
+	+
Ağırlık	Ambalaj / Adet
97 gr.	120 / 1

9.19\$

**G-032A-C**  
Lens: STARLINE 1 BT 9 CE  
Çerçeve: EN 166 3 4 5 9 BT CE

12.00\$

**G-032KN-C**  
Lens: STARLINE 1 BT 9 KN CE  
Çerçeve: EN 166 3 4 5 9 BT CE

## G-033A-C & G-033KN-C



EN 166	EN 170
+	+
Ağırlık	Ambalaj / Adet
70 gr.	120 / 1

4.06\$

**G-033A-C**  
Lens: STARLINE 1 BT 9 CE  
Çerçeve: EN 166 3 4 9 BT CE

7.15\$

**G-033KN-C**  
Lens: STARLINE 1 BT 9 KN CE  
Çerçeve: EN 166 3 4 9 BT CE

## G-036A-G



Şeffaf Lens: 2C-1,2 STARLINE 1FT CE  
Yeşil Lens: 4-5 STARLINE 1 FT CE  
Çerçeve: EN 166 FT CE



14.90\$

EN 166	EN 170
+	+
Ağırlık	Ambalaj / Adet
42gr.	144 / 1

G-025



Kapak Lens: STARLINE 1 F B CE  
Şeffaf Lens: STARLINE 1 F B CE  
Çerçeve: STARLINE EN 175 F B CE

G-035A-C



Lens: STARLINE 1 BT 9 CE  
Çerçeve: EN 166 3 4 9 BT CE

G-035A-S



Lens: 5-3,1 STARLINE 1 BT 9 CE  
Çerçeve: EN 166 3 4 9 BT CE

8.70\$

EN 166	EN 170
+	+
Ambalaj / Adet	
120 / 20	

20.00\$

EN 166	EN 170
+	+
Ağırlık	Ambalaj / Adet
110gr.	100 / 1

20.00\$

EN 166	EN 170
+	+
Ağırlık	Ambalaj / Adet
110gr.	100 / 1

Gözlük Aydınlatma Aparatı



Kaskların ve güvenlik gözlüklerinin çoğuna uyar.  
Pil ömrü ortalama 60 saattir.  
Az ışık gerektiren durumlar için idealdir.

16.00\$

Renk	Siyah
Ağırlık	Ambalaj / Çift
-	500 / 1

YS-51 Yüz Siperi



Ayarlanabilir baş bandı ile hafif ve uzun süreli kullanımı sağlar.  
Değiştirilebilir alüminyum çerçeveli polikarbonat vizör ile kullanılır.  
90° açılıp ayarlanabilir.

8.00\$

EN 1731	+	Ambalaj / Adet
Ağırlık		60 / 10
-		

YS-53 Braket



Barete takılabilir yüz vizör aparatıdır. Yayı sistemi sayesinde bir çok baret ile kullanılabilir. 90° açılıp ayarlanabilir.

6.20\$

EN 1731	+	Ambalaj / Adet
Ağırlık		25 / 1
-		



### YS-54-C



Alüminyum çerçeveli yüksek dirençli yüz vizörüdür. Başa ve barete takılır sistemler ile uyumludur. YS-51 ve YS-53 ile uyumludur. 1mm Kalınlığındadır.

**8.10\$**

EN 166

Ağırlık

Ambalaj / Adet

140 / 35

### YS-57



Ayarlanabilir baş bantı ile hafif ve uzun süreli kullanım. Değiştirilebilir polikarbonat vizör ile kullanılır. 90° açılıp ayarlanabilir.

**7.20\$**

EN 166 9 BT

Ağırlık

Ambalaj / Adet

10 / 1

### YS-55-C / YS-55A-C



Yüksek dirençli yüz vizörleridir. Başa takılır sistemler ile uyumludurlar. Orta enerjili darbelerle karşı koruma sağlar. YS-57 ile uyumludur. 3mm Kalınlığındadır.

YS-55-C Lens: YS-55-C: 2-1.2 STL 1 BT 9  
YS-55A-C Lens: YS-55A-C: 2-1.2 STL 1 BT 9

MODEL		FİYAT / USD
YS-55-C		<b>7.65 \$</b>
YS-55A-C		<b>16.00 \$</b>
EN 166	Ağırlık	Ambalaj / Adet
+	-	10 / 1

### YS-55-G / YS-55A-G



Yüksek dirençli yüz vizörleridir. Başa takılır sistemler ile uyumludurlar. Orta enerjili darbelerle karşı koruma sağlar. YS-57 ile uyumludur. 3mm Kalınlığındadır.

YS-55-G Lens: 4-5 1 BT 9

MODEL		FİYAT / USD
YS-55-G		<b>21.10 \$</b>
YS-55A-G		<b>29.50 \$</b>
EN 166	Ağırlık	Ambalaj / Adet
+	-	10 / 1

### LUXE Otomatik Kaynak Maskesi



Ayar butonları kullanılarak gölgeleme derecesi, hassasiyet ve gecikme süresi ayarlanabilir. Kaynak ve öğütme arasında seçim de yapılabilir. Fotoelektrik sensör teknolojisi, yüksek kalite likit kristal ve tayf filtreleme ve kaynakçılara çalıştıkları noktada net bir görüş ve etkin koruma sağlar. Görüş Alanı: 92x42. Güneş Enerjilidir. 4/9-13 DB 1/2/1/2/379 - Filtre Boyutu: 120x95x12mm

**112.00\$**

EN 379

EN 175

Ağırlık

Ambalaj / Adet

480gr

6 / 1

### YC-80



90 Derece ayarlanabilir kaynak baş maskesidir. Yukarı-aşağı hareket edebilen ön koruma camına sahiptir. Yüksek yoğunlukta ve alev almayan plastik malzemeden üretilmiştir.

TH11 (787) Cam ürüne dahildir.

Cam Ölçüleri: 110mm x 80mm x 3mm  
110mm x 50mm x 3mm

**7.70\$**

EN 169

EN 175

Ağırlık

Ambalaj / Adet

-

12 / 1

## Şeffaf Maske Camı



Kaynak maske camları ile birlikte kullanılırlar. Starline kaynak baş maskesi YC-80 ve kaynak el maskesi YC-81 ile kullanım için uygundur.

EBAT	FİYAT / USD
110x80x1.9mm / Geniş Cam	\$0,30
110x50x1.9mm / Dar Cam	\$0,21

EN 166	EN 167
+	+
EN 168	Ambalaj / Adet
+	1000 / 100

## Kaynak Maske Camı

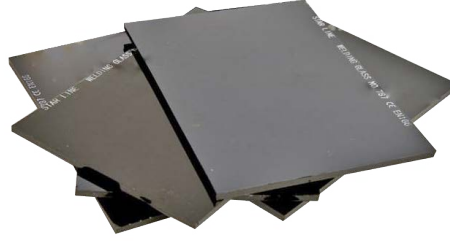

TH10(777): Elektrik ve hafif kaynaklarda.  
TH11 (787): Elektrik, çelik alaşımı, bakır, alüminyum vb. metal kaynaklarda.  
TH13 (888): Sürekli, gazaltı ve argon kaynaklarda (MIG-MAG-TIG).

EBAT	FİYAT / USD
110x80x3mm / 777/TH10 (Geniş)	\$0,43
110x80x3mm / 787/TH11 (Geniş)	\$0,43
110x80x3mm / 888/TH13 (Geniş)	\$0,43
110x50x3mm / 777/TH10 (Dar)	\$0,36
110x50x3mm / 787/TH11 (Dar)	\$0,36
110x50x3mm / 888/TH13 (Dar)	\$0,36

EN 166	EN 167	EN 168
+	+	+
EN 169	Ambalaj / Adet	
+	Geniş: 400/100 Dar: 500/100	

## Baret İçliği / 1470-AL



6 noktalıdır. PP malzemeden üretilmiştir. Otomatik mekanizmalıdır. 1470 Model baretlerde kullanım için uygundur.

FİYAT SORUNUZ	Beden
	53-65 cm
	Ambalaj / Adet
	50 / 1

## Baret İçliği / 1470-BL



6 noktalıdır. PP malzemeden üretilmiştir. 1470 Model baretlerde kullanım için uygundur.

FİYAT SORUNUZ	Beden
	53-65 cm
	Ambalaj / Adet
	50 / 1

## 1470-BL Manuel



Toplam 8 adet havalandırma deliği bulunmaktadır. Hafif ve rahattır. Barette takılabilir kulaklık ve yüz vizörü için bağlantı noktaları bulunur. Rahatsızlık vermemesi için suyu kanalda toplayarak sipere yönlendiren su kanalları mevcuttur. 180° dönebilen iç kaplama, baretin ön ve arka yönlü kullanılabilmesini sağlar. İsteğe göre çene kayışı ile birlikte temin edilir.

FİYAT SORUNUZ	EN 397:2012+A1:2012	Ağırlık
	+	376gr
	Beden	Ambalaj / Adet
	54-60 cm	30 / 1

## 1470-AL



Toplam 8 adet havalandırma deliği bulunmaktadır. Hafif ve rahattır. Barette takılabilir kulaklık ve yüz vizörü için bağlantı noktaları bulunur. Rahatsızlık vermemesi için suyu kanalda toplayarak sipere yönlendiren su kanalları mevcuttur. 180° dönebilen iç kaplama, baretin ön ve arka yönlü kullanılabilmesini sağlar. İsteğe göre çene kayışı ile birlikte temin edilir.

FİYAT SORUNUZ	EN 397:2012+A1:2012	Ağırlık
	+	399gr
	Beden	Ambalaj / Adet
	53-65 cm	30 / 1

### 1450-AL Otomatik Ayarlı Baret



Toplam 10 adet havalandırma deliği bulunmaktadır. Hafif ve rahattır. Barete takılabilir kulaklık ve yüz vizörü için bağlantı noktaları bulunur. Rahatsızlık vermemesi için suyu kanalda toplayarak sipere yönlendiren su kanalları mevcuttur. 180° dönebilen iç kaplama, baretin ön ve arka yönlü kullanılabilmesini sağlar. İsteğe göre çene kayışı ile birlikte temin edilir.

<b>FİYAT SORUNUZ</b>	EN 397+A1:2012	Ağırlık
	+	312gr
	Beden	Ambalaj / Adet
	52-62 cm	40 / 1

### 1108-ALT Tekstil İçlikli Baret



Toplam 6 adet havalandırma deliği bulunmaktadır. Hafif ve rahattır. Barete takılabilir kulaklık ve yüz vizörü için bağlantı noktaları bulunur. Baş koruması için tasarlanmış bir iş güvenliği ekipmanıdır. İnşaat, madencilik ve endüstriyel alanlarda kullanılır. İç kısmında bulunan tekstil içlik, konforu artırır ve darbe etkisini azaltır.

<b>10.47€</b>	EN 397:2012 +A1:2012	Ağırlık
	+	398gr
	Beden	Ambalaj / Adet
	53-64 cm	30 / 1

### 1108MF-ALT Tekstil İçlikli Baret



Toplam 6 adet havalandırma deliği bulunmaktadır. Hafif ve rahattır. Barete takılabilir kulaklık ve yüz vizörü için bağlantı noktaları bulunur. Baş koruması için tasarlanmış bir iş güvenliği ekipmanıdır. İnşaat, madencilik ve endüstriyel alanlarda kullanılır. İç kısmında bulunan tekstil içlik, konforu artırır ve darbe etkisini azaltır.

<b>11.28€</b>	EN 397:2012 +A1:2012	Ağırlık
	+	388gr
	Beden	Ambalaj / Adet
	53-64 cm	30 / 1

### 1108MF-ALT Çene Kayışlı Baret



Toplam 6 adet havalandırma deliği bulunmaktadır. Hafif ve rahattır. Barete takılabilir kulaklık ve yüz vizörü için bağlantı noktaları bulunur. Çene kayışı ile ekstra sabitleme sunar, bu sayede hareketli ve tehlikeli iş ortamlarında başın korunmasını sağlar. İnşaat, madencilik gibi yüksek riskli sektörlerde kullanılır ve iş güvenliği standartlarına uygundur.

<b>14.50€</b>	EN 397:2012 +A1:2012	Ağırlık
	+	394gr
	Beden	Ambalaj / Adet
	53-64 cm	30 / 1

### 1566-ALT Elektrikçi Baret



UV ışınlarına dayanıklı yüksek yoğunluklu (ABS) koruyucu baret; takılabilir kulaklık ve yüz vizörü için bağlantı noktalarına sahiptir. Poliamid kızak, otomatik ayarlama ile 8 sabitleme noktasına sahiptir. Dokuma koşum, tekstil içlik ve köpük ter bandı ile donatılmıştır.

<b>12.35€</b>	EN 397:2012 +A1:2012	EN 50365:2002
	+	+
	Ağırlık	Ambalaj / Adet
	398 gr	30 / 1
	Beden	
	53-63 cm	

### 9050



Polyesterden üretilen iç kısım şoku absorbe eder, ayrıca dış kısım ABS den üretilmiştir. Ense bandı ayar yeri ile baş ölçülerine göre ayarlanabilir ayrıca ön mikro delikler sayesinde havalandırma sağlanır. Yuvarlak tasarımı dal ve benzeri çıkıntılara takılmasını önler. Toplam 6 adet havalandırma deliği bulunmaktadır. Kısa siper daha fazla görüş açısı sunmaktadır.

<b>77.00€</b>	EN 397:2013+A1:2013	Ağırlık
	+	297gr
	Beden	Ambalaj / Adet
	54-62 cm	6 / 1



9055



Baretlerin üst kısmı güçlendirmek amaçlı ABS malzemeden, iç kısım ise şoku absorbe eden EPS malzemeden üretilmiştir. Ense ayar bandı sayesinde her ebat için tek başına uygunluk göstermekte olup, büyük delikleri kaplayan yüksek yoğunluklu hava alış verişini sağlayan kumaşlar bare n de hava almasını sağlamaktadır. Toplam 8 adet havalandırma deliği bulunmaktadır.

1480 Dağcı Bareti



Yüksekte çalışma ve Arama Kurtarma Kaskı, EN12492'ye uygun, darbeye dayanıklı ve endüstriyel kullanım için tasarlanmış bir kasktır. Hafif baret yapısı, ABS dolgu ile darbe emilimini birleştirir. 600N üzeri çene kayışı, kaskın darbe anında yerinde kalmasını sağlar. Bu özellikleri yüksekte çalışma ve teknik kurtarma için ideal bir kask yapar.

Çene Kayışı



Rahat oturması için çene korumalı elastik çene kayışı mevcuttur. Piyasadaki çoğu baret üzerine kolay kurulum için hızlı klips tasarımına sahiptir. Uzunluk ayarını kolaylaştırmak için her iki tarafta ayarlanabilir tokası bulunur. Tüm modellerimize uyumludur.

123.00€

EN 397:2013+A1:2013	Ağırlık
+	443gr
Beden	Ambalaj / Adet
54-62 cm	6 / 1

73.13€

EN 12492	Ağırlık
+	480gr
Beden	Ambalaj / Adet
51-62 cm	10 / 1

FİYAT  
SORUNUZ

EN 812	
+	
Beden	Ambalaj / Adet
54-60 cm	30 / 1

2306



PU malzemeden tek vardiye kullanımı için üretilmiştir. Konfor ve yüksek ses koruma seviyesi sağlar. Antialerjiktir.

2306-C



PU malzemeden tek vardiye kullanımı için üretilmiştir. Konfor ve yüksek ses koruma seviyesi sağlar. Antialerjiktir.

2306 Dökme



PU malzemeden tek vardiye kullanımı için üretilmiştir. Konfor ve yüksek ses koruma seviyesi sağlar. Antialerjiktir.

FİYAT  
SORUNUZ

EN 352-2	
+	
SNR	Ambalaj / Adet
30 dB	1000 / 200

FİYAT  
SORUNUZ

EN 352-2	
+	
SNR	Ambalaj / Adet
30 dB	500 / 100

FİYAT  
SORUNUZ

EN 352-2	
+	
SNR	Ambalaj / Adet
30 dB	250

## 250 DSP Kulak Tıkaçı Ünitesi/Dolu



Bir ünite PU malzemeden üretilmiş 2306 antialerjik kulak tıkaçı doludur. Mükemmel konfor ve yüksek ses koruma seviyesi sağlar. Tek kullanımlıdır. Anatomik ve yumuşak yapısı sayesinde tüm kulak yapılarına uyumluluk sağlar. 1 ünite 250 çift yer almaktadır. 1 Ünite 250 çift 2306 kulak tıkaçı ile doludur.

**FİYAT  
SORUNUZ**

EN 352-2	
SNR	Ambalaj / Adet
30 dB	1250 / 250

## 250 DSP Kulak Tıkaçı Ünitesi/Boş



Yüksek kaliteli ve dayanıklı malzemeler kullanılarak üretilmiş bir üründür. Boş versiyonu, kullanıcıya esneklik sağlar, kendi tercih ettikleri malzemeyi doldurabilirler.

**FİYAT  
SORUNUZ**

EN 352-2	
Ambalaj / Adet	
5 / 1	

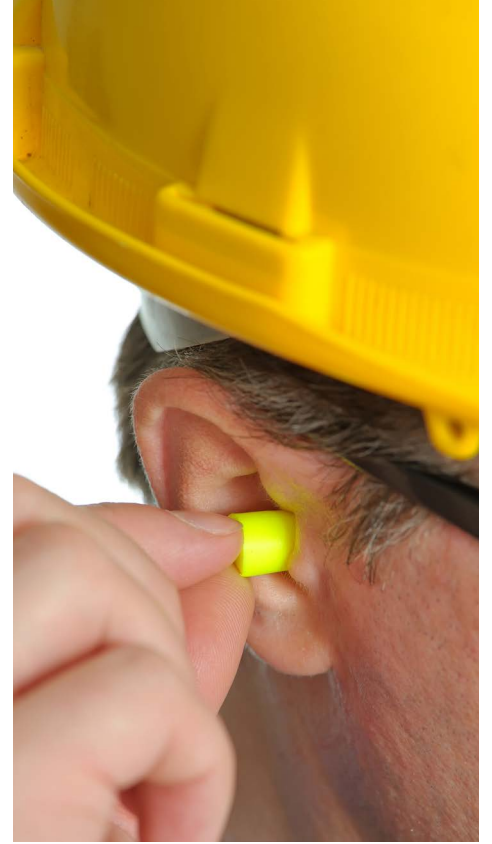

## 1409-C



TPE (Termoplastik elastomer) malzemeden üretilmiştir. Her kullanımdan sonra temizliği yapılması durumunda tekrar tekrar kullanılabilir. Her 1 çift ürün plastik saklama kabı ile sunulur. Bele veya cebe takılabilme özelliği sayesinde ürünün kaybolma ihtimali düşürülmüştür. Konfor ve yüksek ses koruma seviyesi sağlar.

**FİYAT  
SORUNUZ**

EN 352-2	
SNR	Ambalaj / Adet
28,5 dB	250 / 50

## 1299-T

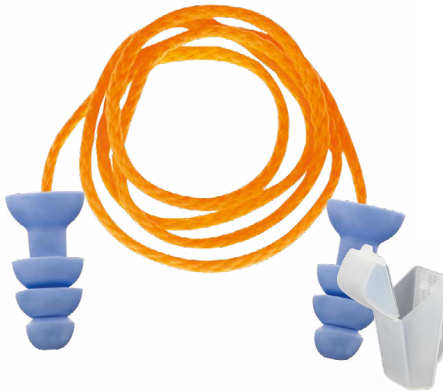

TPE (Termoplastik elastomer) malzemeden üretilmiştir. Her kullanımdan sonra temizliği yapılması durumunda tekrar tekrar kullanılabilir. Her 1 çift ürün plastik saklama kabı ile sunulur. Bele veya cebe takılabilme özelliği sayesinde ürünün kaybolma ihtimali düşürülmüştür. Konfor ve yüksek ses koruma seviyesi sağlar.

**FİYAT  
SORUNUZ**

EN 352-2	
SNR	Ambalaj / Adet
22,5 dB	250 / 50

## 1453-T

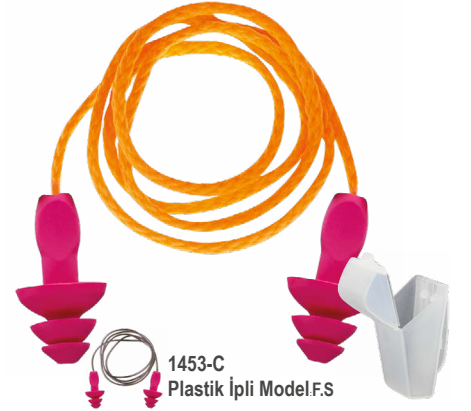

TPE (Termoplastik elastomer) malzemeden üretilmiştir. Her kullanımdan sonra temizliği yapılması durumunda tekrar tekrar kullanılabilir. Her 1 çift ürün plastik saklama kabı ile sunulur. Bele veya cebe takılabilme özelliği sayesinde ürünün kaybolma ihtimali düşürülmüştür. Konfor ve yüksek ses koruma seviyesi sağlar.

**FİYAT  
SORUNUZ**

EN 352-2	
SNR	Ambalaj / Adet
24 dB	250 / 50

2411-T



TPE (Termoplastik elastomer) malzemeden üretilmiştir. Her kullanımdan sonra temizliği yapılması durumunda tekrar tekrar kullanılabilir. Her 1 çift ürün plastik saklama kabı ile sunulur. Bele veya cebe takılabilme özelliği sayesinde ürünün kaybolma ihtimali düşürülmüştür. Konfor ve yüksek ses koruma seviyesi sağlar.

1707-T

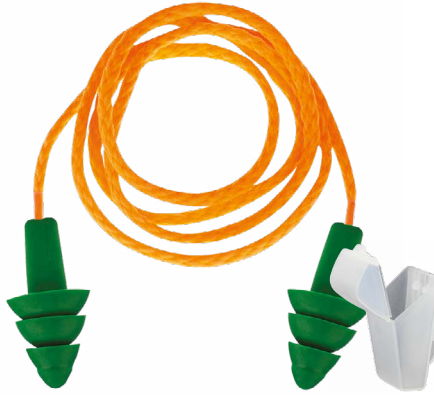

TPE (Termoplastik elastomer) malzemeden üretilmiştir. Her kullanımdan sonra temizliği yapılması durumunda tekrar tekrar kullanılabilir. Her 1 çift ürün plastik saklama kabı ile sunulur. Bele veya cebe takılabilme özelliği sayesinde ürünün kaybolma ihtimali düşürülmüştür. Konfor ve yüksek ses koruma seviyesi sağlar.

1707D-C (Detectable)



TPE (Termoplastik elastomer) malzemeden üretilmiştir. Her kullanımdan sonra temizliği yapılması durumunda tekrar tekrar kullanılabilir. Her 1 çift ürün plastik saklama kabı ile sunulur. Bele veya cebe takılabilme özelliği sayesinde ürünün kaybolma ihtimali düşürülmüştür. Konfor ve yüksek ses koruma seviyesi sağlar. **Gıda sektöründe kullanım için uygundur.**

**FİYAT  
SORUNUZ**

EN 352-2	
SNR	Ambalaj / Adet
22,6 dB	250 / 50

**FİYAT  
SORUNUZ**

EN 352-2	
SNR	Ambalaj / Adet
21,5 dB	250 / 50

**FİYAT  
SORUNUZ**

EN 352-2	
SNR	Ambalaj / Adet
21,5 dB	250 / 50

2706-C



TPE (Termoplastik elastomer) malzemeden üretilmiştir. Her kullanımdan sonra temizliği yapılması durumunda tekrar tekrar kullanılabilir. Her 1 çift ürün plastik saklama kabı ile sunulur. Bele veya cebe takılabilme özelliği sayesinde ürünün kaybolma ihtimali düşürülmüştür. Konfor ve yüksek ses koruma seviyesi sağlar.

571 Taç Bantlı Kulak Tıkacı



Taç bantlı kulak tıkacıdır. PP Bantlıdır. Yeniden kullanıma uygundur.

MK-01



Ayarlanabilir baş bandı vardır. Yukarı aşağı ayarı sayesinde bir çok baş tipine uygundur. Malzeme : ABS

**FİYAT  
SORUNUZ**

EN 352-2	
SNR	Ambalaj / Adet
21 dB	250 / 50

**FİYAT  
SORUNUZ**

EN 352-2	
SNR	Ambalaj / Adet
25 dB	360 / 20

**FİYAT  
SORUNUZ**

EN 352-1	
SNR	Ambalaj / Adet
22 dB	40 / 1



## MK-02



Ayarlanabilir baş bandı vardır.  
Yukarı aşağı ayarı sayesinde bir çok baş tipine uygundur.  
Malzeme : ABS

**FİYAT  
SORUNUZ**

EN 352-1	
+	
SNR	Ambalaj / Adet
28 dB	30 / 1

## MK-04



Ayarlanabilir baş bandı vardır.  
Yukarı aşağı ayarı sayesinde bir çok baş tipine uygundur.  
Malzeme : ABS

**FİYAT  
SORUNUZ**

EN 352-1	
+	
SNR	Ambalaj / Adet
27,6 dB	60 / 1

## MK-05



Ayarlanabilir baş bandı vardır. Yukarı aşağı ayarı sayesinde bir çok baş tipine uygundur. Katlanabilir özelliği sayesinde minimum saklama alanı sunar.  
Malzeme : ABS

**FİYAT  
SORUNUZ**

EN 352-1	
+	
SNR	Ambalaj / Adet
29,8 dB	40 / 1

## MK-06



Ayarlanabilir baş bandı vardır. Yukarı aşağı ayarı sayesinde bir çok baş tipine uygundur. Katlanabilir özelliği sayesinde minimum saklama alanı sunar.  
Malzeme : ABS

**FİYAT  
SORUNUZ**

EN 352-1	
+	
SNR	Ambalaj / Adet
30,4 dB	40 / 1

## MK-08Y



Ayarlanabilir baş bandı vardır. Yukarı aşağı ayarı sayesinde bir çok baş tipine uygundur. Katlanabilir özelliği sayesinde minimum saklama alanı sunar. Refektörlü baş bandı sayesinde dikkat çeker.  
Malzeme : Gövde Kabuk ABS plastik

**FİYAT  
SORUNUZ**

EN 352-1	
+	
SNR	Ambalaj / Adet
23 dB	60 / 1

## MK-09



Ayarlanabilir baş bandı vardır. Yukarı aşağı ayarı sayesinde bir çok baş tipine uygundur.  
Malzeme : Gövde Kabuk ABS plastik

**FİYAT  
SORUNUZ**

EN 352-1	
+	
SNR	Ambalaj / Adet
25 dB	30 / 1

## BT-01 BARETE MONTE KULAKLIK



Barete takılabilir ayarlanabilir kulaklıktır. Kulağa oturan kısımlarında yumuşak sünger takviyeli PVC pedleri bulunur.  
Malzeme : Gövde Kabuk ABS plastik

## BT-03 BARETE MONTE KULAKLIK



Barete takılabilir ayarlanabilir kulaklıktır. Kulağa oturan kısımlarında yumuşak sünger takviyeli PVC pedleri bulunur.  
Malzeme : Gövde Kabuk ABS plastik

## Hijyen Kiti



Hijyen kiti 2 adet kapama halkası ve 2 adet yalıtıcı sünger dolgu içermektedir. Hijyeni arttırmak amaçlı kullanılır. Kolaylıkla değiştirilebilir. Şu kulaklık modelleri ile uyumludur: MK-08Y, MK-08T, MK-09, BT-04

**FİYAT  
SORUNUZ**

EN 352-3	
+	
SNR	Ambalaj / Çift
25 dB	30 / 1

**FİYAT  
SORUNUZ**

EN 352-3	
+	
SNR	Ambalaj / Çift
25.9 dB	30 / 1

**FİYAT  
SORUNUZ**

Ambalaj / Adet
20

## Blister Set V-800+V-7800 A1P2R



1 Maske + 2Adet Filtre Blister ambalaj içerisindedir.

## Blister Set V-800+V-7800 ABEK1P2R



1 Maske + 2Adet Filtre Blister ambalaj içerisindedir.

**32.00\$**

EN 140:1998	
+	
Beden	Ambalaj / Adet
M	6

**38.00\$**

EN 140:1998	
+	
Beden	Ambalaj / Adet
M	6



## V-800 Yarım Yüz Gaz Maskesi



Ergonomik tasarımı ile etkin görüş alanı sunar. Diğer KKD ürünleri ile kullanımda uyumluluk sağlar. Antialerjik TPE malzemeden üretilmiştir. Değiştirilebilir filtreleri ve ayarlanabilir anatomik kayışı sayesinde yüz yapısına uygun konforlu yarım yüz maskesidir.

12.71\$	EN 140:1998	+	
	Beden	Ambalaj / Adet	
	M, L	12	

## V-7800 A1P2R Gaz Filtresi



V-800 yarım yüz gaz maskesi ile çalışır. Üzerinde takılı olan P2 ön filtre ana filtreyi katı partiküllerden korur ve filtrenin ömrünü uzatır. Ana filtre A1 gövdedir. A1P2R : Organik Gaz ve buharlar, solvent, hidrokarbon ve katı-sıvı partiküller.

1 Çift : 13.20\$	EN 14387	+	
	Ambalaj / Adet		
	24		

## V-7800 ABEK1P2R Gaz Filtresi



V-800 yarım yüz gaz maskesi ile çalışır. Üzerinde takılı olan P2 ön filtre ana filtreyi katı partiküllerden korur ve filtrenin ömrünü uzatır. Ana filtre ABEK1 gövdedir. ABEK1P2R : Organik ve inorganik gaz ve buharlar, amonyak bileşenleri, hidroklorik asit, kombine gazlar ve katı - sıvı partiküller.

1 Çift : 19.65\$	EN 143:2000	+	
	Ambalaj / Adet		
	24		

## V-7800 P3 Toz Filtresi



V-800 yarım yüz gaz maskesi ile çalışır. Ana filtrelerden bağımsız olarak direkt olarak yarım yüz gaz maskesi ile uyumlu olarak çalışır. Değiştirilebilir özelliği sayesinde ekonomiktir. P3 : Katı ve sıvı partiküller, yoğun tozlu ortamlar.

1 Çift : 16.00\$	EN 143:2000	+	
	Ambalaj / Adet		
	24		

## V-7800 P3 Toz Filtresi Pancake Tip



V-800 yarım yüz gaz maskesi ile çalışır. Ana filtrelerden bağımsız olarak direkt olarak yarım yüz gaz maskesi ile uyumlu olarak çalışır. P3 koruma sınıfını sağlar. P3 : Katı ve sıvı partiküller, yoğun tozlu ortamlar.

1 Çift : 12.10\$	EN 143:2000	+	
	Ambalaj / Adet		
	60		





## 3000-T TPE Tek Filtreli



– Polikarbonat Cam

RD 40 Vidalı T Serisi Gaz Filtreleri İle Uyumludur. Yeniden kullanılabilir tam yüz maskesidir. Tüm yüz şekillerine uyumludur, baskı yapmadan mükemmel bir sızdırmazlık sağlamak için tasarlanmıştır. Yüz parçaları yumuşak termoplastik elastomerden yapılmıştır ve yüze en iyi uyumu garanti eder. Kolay takma ve çıkarma için hızlı sabitleme tokaları ile 5 kayış içeren bağımsız baş koşum sistemi mevcuttur.

82.75€	EN 136:1998+ EN136:1998/AC:2003 CL. 2	
	Ventil	Ambalaj / Adet
	+	15 / 1

## 4000-C Çift Filtreli



– Polikarbonat Cam

Bayonet Gaz Filtreleri İle Uyumludur. Yeniden kullanılabilir tam yüz maskesidir. Tüm yüz şekillerine uyumludur, baskı yapmadan mükemmel bir sızdırmazlık sağlamak için tasarlanmıştır. Yüz parçaları yumuşak kauçuktan yapılmıştır ve yüze en iyi uyumu garanti eder. Kolay takma ve çıkarma için hızlı sabitleme tokaları ile 5 kayış içeren bağımsız baş koşum sistemi mevcuttur.

100.50€	EN 136:1998+ EN136:1998/AC:2003 CL. 2	
	Ventil	Ambalaj / Adet
	+	15 / 1

## 3000-C EPDM Tek Filtreli



– Polikarbonat Cam

RD 40 Vidalı T Serisi Gaz Filtreleri İle Uyumludur. Yeniden kullanılabilir tam yüz maskesidir. Tüm yüz şekillerine uyumludur, baskı yapmadan mükemmel bir sızdırmazlık sağlamak için tasarlanmıştır. Yüz parçaları yumuşak kauçuk elastomerden yapılmıştır ve yüze en iyi uyumu garanti eder. Kolay takma ve çıkarma için hızlı sabitleme tokaları ile 5 kayış içeren bağımsız baş koşum sistemi mevcuttur.

105.00€	EN 136:1998+ EN136:1998/AC:2003 CL. 2	
	Ventil	Ambalaj / Adet
	+	15 / 1



## 1000-T TPE Tek Filtreli



Bayonet Gaz Filtreleri İle Uyumludur.

Tek filtreli tekrar kullanılabilir bir solunum cihazıdır. Termoplastik ön yüzü kullanıcının yüzüne tam uyacak şekilde tasarlanmıştır. Solunum cihazı, sert bir ön valf kapağına tutturulmuş olan kolay ve hızlı bir sabitleme sistemi içerir, böylece yüz cephesini zorlamaz ve gaz maskesinin ağırlığını iyi dengede tutar. Solunum cihazı ile filtre arasındaki bağlantı, patentli çok hızlı ve güvenli bir özel bayonet sistemi ile yapılır Düşük dış çizgisi bu yarım maskeyi koruyucu gözlük ve kasklarla çalışmak için mükemmel kılar.

19.00€	EN 140:1998	
	Ventil	Ambalaj / Adet
	+	42 / 1

## 2000-T TPE Çift Filtreli



Bayonet Gaz Filtreleri İle Uyumludur.

Çift filtreli tekrar kullanılabilir bir solunum cihazıdır. Termoplastik ön yüzü kullanıcının yüzüne tam uyacak şekilde tasarlanmıştır. Solunum cihazı, sert bir ön valf kapağına tutturulmuş olan kolay ve hızlı bir sabitleme sistemi içerir, böylece yüz cephesini zorlamaz ve gaz maskesinin ağırlığını iyi dengede tutar. Solunum cihazı ile filtre arasındaki bağlantı, patentli çok hızlı ve güvenli bir özel bayonet sistemi ile yapılır Düşük dış çizgisi bu yarım maskeyi koruyucu gözlük ve kasklarla çalışmak için mükemmel kılar.

19.00€	EN 140:1998	
	Ventil	Ambalaj / Adet
	+	42 / 1

## B101 A1 Bayonet Gaz Filtresi



4000C, 1000T ve 2000T Gaz Maskeleri İle Uyumludur.  
Bayonet Bağlantılı Gaz Filtresi  
Organik gazlar ve buharlar, sınıf 1.  
Solunum cihazının hızlı ve güvenli bir şekilde bağlanmasını sağlayan özel bağlantı.

1 Adet : <b>7.50€</b>	EN 14387:2004+A1:2008	
	Ventil	Ambalaj / Adet
	+	252 / 6

## B103 ABE2 Bayonet Gaz Filtresi



4000C, 1000T ve 2000T Gaz Maskeleri İle Uyumludur.  
Bayonet Bağlantılı Gaz Filtresi  
Organik, inorganik ve asit gazları ve buharları, sınıf 1.  
Solunum cihazının hızlı ve güvenli bir şekilde bağlanmasını sağlayan özel bağlantı.

1 Adet : <b>8.90€</b>	EN 14387:2004+A1:2008	
	Ventil	Ambalaj / Adet
	+	252 / 6

## B104 ABEK1 Bayonet Gaz Filtresi



4000C, 1000T ve 2000T Gaz Maskeleri İle Uyumludur.  
Bayonet Bağlantılı Gaz Filtresi  
Organik, inorganik ve asit gazları ve buharları ve amonyak ve türevleri, sınıf 1.  
Solunum cihazının hızlı ve güvenli bir şekilde bağlanmasını sağlayan özel bağlantı.

1 Adet : <b>9.00€</b>	EN 14387:2004+A1:2008	
	Ventil	Ambalaj / Adet
	+	252 / 6

## B113 ABEK1 P3 R Bayonet Gaz Filt.



4000C, 1000T ve 2000T Gaz Maskeleri İle Uyumludur.  
Bayonet Bağlantılı Gaz Filtresi  
Organik, inorganik ve asit gazları ve buharları ve amonyak ve türevleri, sınıf 1 ve katı parçacıklar (toz).  
Solunum cihazının hızlı ve güvenli bir şekilde bağlanmasını sağlayan özel bağlantı.

1 Adet : <b>17.10€</b>	EN 14387:2004+A1:2008	
	Ventil	Ambalaj / Adet
	+	252 / 6

## B204 ABEK2 Bayonet Gaz Filtresi



4000C, 1000T ve 2000T Gaz Maskeleri İle Uyumludur.  
Bayonet Bağlantılı Gaz Filtresi  
Organik, inorganik ve asit gazları ve buharları ve amonyak ve türevleri, sınıf 2.  
Solunum cihazının hızlı ve güvenli bir şekilde bağlanmasını sağlayan özel bağlantı.

1 Adet : <b>12.00€</b>	EN 14387:2004+A1:2008	
	Ventil	Ambalaj / Adet
	+	252 / 6

## B210 A2 P3 R Bayonet Gaz Filtresi



4000C, 1000T ve 2000T Gaz Maskeleri İle Uyumludur.  
Bayonet Bağlantılı Gaz Filtresi  
Organik, inorganik ve asit gazları ve buharları ve amonyak ve türevleri, sınıf 2 ve katı parçacıklar (toz).  
Solunum cihazının hızlı ve güvenli bir şekilde bağlanmasını sağlayan özel bağlantı.

1 Adet : <b>15.50€</b>	EN 14387:2004+A1:2008	
	Ventil	Ambalaj / Adet
	+	168 / 4

## B213 ABEK2 P3 R Bayonet Gaz Filt.



4000C, 1000T ve 2000T Gaz Maskeleri ile Uyumludur.

### Bayonet Bağlantılı Gaz Filtresi

Organik, inorganik ve asit gazları ve buharları ve amonyak ve türevleri, sınıf 2 ve katı parçacıklar (toz). Solunum cihazının hızlı ve güvenli bir şekilde bağlanmasını sağlayan özel bağlantı.

1 Adet : <b>19.10€</b>	EN 14387:2004+A1:2008	
	Ventil	Ambalaj / Adet
	+	168 / 4

## B302 P3 R Bayonet Gaz Filtresi



4000C, 1000T ve 2000T Gaz Maskeleri ile Uyumludur.

### Bayonet Bağlantılı Gaz Filtresi

Organik, inorganik ve asit gazları ve buharları ve amonyak ve türevleri, sınıf 2 ve katı parçacıklar (toz). Solunum cihazının hızlı ve güvenli bir şekilde bağlanmasını sağlayan özel bağlantı.

1 Adet : <b>9.40€</b>	EN 14387:2004+A1:2008	
	Ventil	Ambalaj / Adet
	+	252 / 6

## T10 A2 Vidalı Gaz Filtresi



3000T ve 3000C Gaz Maskeleri ile Uyumludur.

Organik gazlar ve buharlar, sınıf 2.

T Serisi Filtreler, farklı koruma kombinasyonlarına sahip üniversal filtrelerdir. EN 148-1 bağlantılı tüm solunum koruma cihazlarıyla uyumludur.

1 Adet : <b>12.00€</b>	EN 14387:2004+A1:2008	EN 148-1
	Ventil	Ambalaj / Adet
	+	36 / 6

## T13 ABEK1 Vidalı Gaz Filtresi



3000T ve 3000C Gaz Maskeleri ile Uyumludur.

### RD40 Bağlantı Sistemli Gaz Filtresi

Organik, inorganik ve asit gazları ve buharları ve amonyak ve türevleri, sınıf 1. T Serisi Filtreler, farklı koruma kombinasyonlarına sahip üniversal filtrelerdir. EN 148-1 bağlantılı tüm solunum koruma cihazlarıyla uyumludur.

1 Adet : <b>18.00€</b>	EN 14387:2004+A1:2008	EN 148-1
	Ventil	Ambalaj / Adet
	+	36 / 6

## T14 ABEK2 Vidalı Gaz Filtresi



3000T ve 3000C Gaz Maskeleri ile Uyumludur.

### RD40 Bağlantı Sistemli Gaz Filtresi

Organik, inorganik ve asit gazları ve buharları ve amonyak ve türevleri, sınıf 1. T Serisi Filtreler, farklı koruma kombinasyonlarına sahip üniversal filtrelerdir. EN 148-1 bağlantılı tüm solunum koruma cihazlarıyla uyumludur.

1 Adet : <b>20.00€</b>	EN 14387:2004+A1:2008	EN 148-1
	Ventil	Ambalaj / Adet
	+	30 / 5

## T24 ABEK2 P3 R Vidalı Gaz & Toz F.



3000T ve 3000C Gaz Maskeleri ile Uyumludur.

### RD40 Bağlantı Sistemli Gaz Filtresi

Organik, inorganik ve asit gazları ve buharları ve amonyak ve türevleri, sınıf 2 ve katı parçacıklar (toz). T Serisi Filtreler, farklı koruma kombinasyonlarına sahip üniversal filtrelerdir. EN 148-1 bağlantılı tüm solunum koruma cihazlarıyla uyumludur.

1 Adet : <b>30.00€</b>	EN 14387:2004+A1:2008	EN 148-1
	Ventil	Ambalaj / Adet
	+	24 / 4



## T25 ABEK2 Hg P3 R Vidalı Gaz & Toz



3000T ve 3000C Gaz Maskeleri İle Uyumludur.

### RD40 Bağlantı Sistemli Gaz Filtresi

Organik, inorganik ve asit gazları ve buharları ve amonyak ve türevleri, cıva, sınıf 2 ve katı parçacıklar (toz). T Serisi Filtreler, farklı koruma kombinasyonlarına sahip üniversal filtrelerdir. EN 148-1 bağlantılı tüm solunum koruma cihazlarıyla uyumludur.

1 Adet : <b>32.00€</b>	EN 14387:2004+A1:2008	EN 148-1
	+	+
	Ventil	Ambalaj / Adet
	+	24 / 4

## T30 P3 R Vidalı Gaz Filtresi



3000T ve 3000C Gaz Maskeleri İle Uyumludur.

### RD40 Bağlantı Sistemli Gaz Filtresi

Organik, inorganik ve asit gazları ve buharları ve amonyak ve türevleri, cıva, sınıf 2 ve katı parçacıklar (toz). T Serisi Filtreler, farklı koruma kombinasyonlarına sahip üniversal filtrelerdir. EN 148-1 bağlantılı tüm solunum koruma cihazlarıyla uyumludur.

1 Adet : <b>12.75€</b>	EN 14387:2004+A1:2008	EN 148-1
	+	+
	Ventil	Ambalaj / Adet
	+	36 / 6

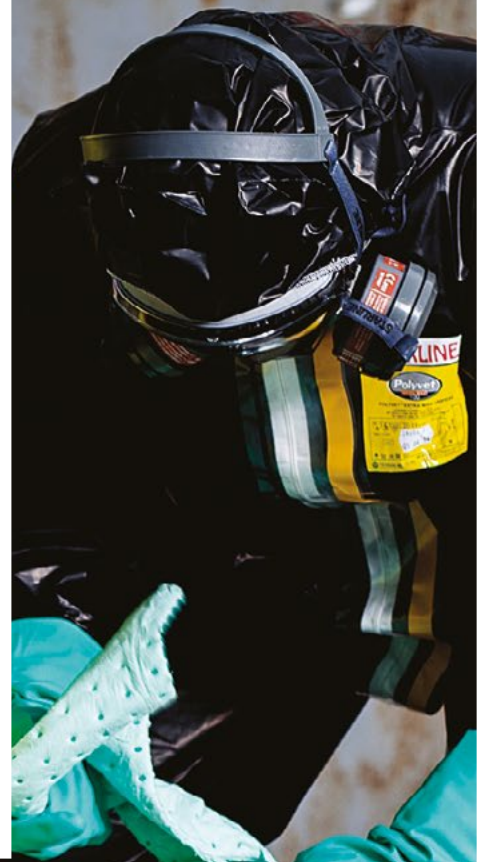



## 100PE04 Kimyasal Tulum

## 100PE05 Kimyasal Tulum

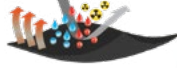

EN 1149-5  
:2008



EN 14126  
:2003



TYPE 4-B  
EN 14605:2005  
+A1:2009



TYPE 5-B  
EN ISO 13962-1:2004  
+A1:2010



TYPE 3  
EN 14605



EN 340:2003



TYPE 5-B  
EN ISO 13962-1:2004  
+A1:2010



TYPE 6-B  
EN 13634:2005  
+A1:2009



TYPE 3  
EN 14605



EN 340:2003

Bu tulum kullanıcıyı tehlikeli maddeler ve potansiyel kirlenmelerden koruma amaçlı üretilmiştir. Sıvı kimyasallardan ve havadaki partiküllerden korur. Dikiş yerleri kaynak yöntemi ile kapatılarak tam sızdırmazlık sağlanmıştır. Rahat kullanıma imkan veren iki yönlü yapışkan fermuarlıdır. Sızdırmazlık için fermuarın üstünü kapatan şeffaf kaplaması mevcuttur. 100 mikron Polietilen Kopolimer.

Bu tulum kullanıcıyı tehlikeli maddeler ve potansiyel kirlenmelerden koruma amaçlı üretilmiştir. Sıvı kimyasallardan ve havadaki partiküllerden korur. Ağır sıvı sıçramalarına karşı güçlü koruma ve sızdırmazlık sağlamak amacıyla dikiş yerleri kaynak yöntemi ile kapatılmıştır. Sızdırmazlık için fermuarın üstünü kapatan şeffaf kaplaması mevcuttur. 100 mikron Polietilen Kopolimer.

ISO 9001:2008

20.50€

Beden | Ambalaj / Adet  
S, M, L, XL, XXL | 25 / 1

ISO 9001:2008

22.00€

Beden | Ambalaj / Adet  
S, M, L, XL, XXL | 25 / 1







## LTKA BOYUNDAN ASKILI ÖNLÜK



Aramid kumaş üzerine alüminize kaplamadır. Bel ve boyundan askılı önlük modelidir. İstenilen ölçülerde üretim yapılmaktadır. Radyant ısıtma ve erimiş metallerden korur.

EN ISO 13688

EN ISO 11611; CLAS 2 A1+A2

EN ISO 11612; A1+A2 B1 C3 D3 E2 F2

115.00€	EN ISO 11612	EN ISO 11611	EN ISO 13688
	+	+	+
	Ölçü	Ambalaj / Adet	
	70 x 100 cm	1	



## V2TKA PARDESÜ TİP CEKET



Aramid kumaş üzerine alüminize kaplamadır. Ön kısım metal düğmeler ile kapatılabilir. Boyun kısmını da koruyabilen hakim yaka modeldir. Uzun kolludur ve kolları da korumayı sağlar. Radyant ısıtma ve erimiş metallerden korur.  
EN ISO 13688 - EN ISO 11611; CLAS 2 A1  
EN ISO 11612; A1 B1 C3 D3 E2 F2

533.00€	EN ISO 11612	EN ISO 11611	EN ISO 13688
	+	+	+
	Beden	Ambalaj / Adet	
	M, L, XL, XXL	1	

## V3TKA KISA CEKET



Aramid kumaş üzerine alüminize kaplamadır. Ön kısım boydan boya cırt bant ile kapatılmıştır. Boyun kısmını da koruyabilen hakim yaka modeldir. Uzun kolludur ve kolları da korumayı sağlar. Radyant ısıtma ve erimiş metallerden korur.  
EN ISO 13688 - EN ISO 11611; CLAS 2 A1  
EN ISO 11612; A1 B1 C3 D3 E2 F2

420.00€	EN ISO 11612	EN ISO 11611	EN ISO 13688
	+	+	+
	Beden	Ambalaj / Adet	
	M, L, XL, XXL	1	

## V4TKA PANTOLON



Aramid kumaş üzerine alüminize kaplamadır. Cepsiz, beli ayarlanabilir bir pantolondur. Rahat giyilip çıkarılabilmesi için paça yanları cırt bantla açılır kapanır. Çeket veya uzun önlük modeli ile kullanılır. Radyant ısıtma ve erimiş metallerden korur.  
EN ISO 13688 - EN ISO 11611; CLAS 2 A1  
EN ISO 11612; A1 B1 C3 D3 E2 F2

427.00€	EN ISO 11612	EN ISO 11611	EN ISO 13688
	+	+	+
	Beden	Ambalaj / Adet	
	M, L, XL, XXL	1	

## V1TKA/C BAŞLIK



Aramid kumaş üzerine alüminize kaplamadır. Baş, boyun ve omuz koruması sağlar. İç kısmında EN397 normlarına uygun koruyucu başlık mevcuttur. Ön kısmında UV ışınlarına karşı koruyucu yüz vizörü mevcuttur.  
EN ISO 13688  
EN ISO 11611; CLAS 2 A1  
EN ISO 11612; A1 B1 C3 D3 E2 F2

355.00€	EN ISO 11612	EN ISO 11611	EN ISO 13688
	+	+	+
	Beden	Ambalaj / Adet	
	Standart	1	

## V1TKA/CD BAŞLIK



Aramid kumaş üzerine alüminize kaplamadır. Baş, boyun ve omuz koruması sağlar. İç kısmında EN397 normlarına uygun koruyucu başlık mevcuttur. Ön kısmında UV ışınlarına karşı koruyucu yüz vizörü mevcuttur. V1TKA/CD Modelinde altın suyuuna daldırılmış yüksek ısıya dayanıklı koruyucu vizörü vardır. Radyant ısıtma ve erimiş metallerden korur.  
EN ISO 13688 - EN ISO 11611; CLAS 2 A1  
EN ISO 11612; A1 B1 C3 D3 E2 F2

900.00€	EN ISO 11612	EN ISO 11611	EN ISO 13688
	+	+	+
	Beden	Ambalaj / Adet	
	Standart	1	

## HKAL TOZLUK



Aramid kumaş üzerine alüminize kaplamadır. Rahat giyilip çıkartılabilmesi için paça yanları cırt bantlıdır.  
EN ISO 13688  
EN ISO 11611; CLAS 2 A1+A2  
EN ISO 11612; A1+A2 B1 C3 D3 E2 F2

105.00€	EN ISO 11612	EN ISO 11611	EN ISO 13688
	+	+	+
	Beden	Ambalaj / Adet	
	M, L, XL, XXL	1	



## STL-9920M-04



Antistatik, SRC Kaydırmaz Taban, Ergonomik Tasarım,

Renk Seçenekleri: Haki

**FİYAT  
SORUNUZ**

EN ISO 20345:2011	Ağırlık (No:41)
+	1984 gr
Beden	Ambalaj / Çift
37-47	5 / 1

## STL-9910-04



Antistatik, SRC Kaydırmaz Taban, Ergonomik Tasarım,

Renk Seçenekleri: Siyah, Beyaz, Sarı, Haki

**FİYAT  
SORUNUZ**

EN ISO 20347:2012	Ağırlık (No:41)
+	1670 gr
Beden	Ambalaj / Çift
37-47	5 / 1

## STL-9910-S4



Antistatik, SRC Kaydırmaz Taban, Ergonomik Tasarım,

Renk Seçenekleri: Siyah, Beyaz, Sarı, Haki

**FİYAT  
SORUNUZ**

EN ISO 20345:2011	Ağırlık (No:41)
+	1846 gr
Beden	Ambalaj / Çift
37-47	5 / 1

## STL-9910-S5



Antistatik, SRC Kaydırmaz Taban, Ergonomik Tasarım,

Renk Seçenekleri: Siyah, Beyaz, Sarı, Haki

**FİYAT  
SORUNUZ**

EN ISO 20345:2011	Ağırlık (No:41)
+	1984 gr
Beden	Ambalaj / Çift
37-47	5 / 1

## STL-9010-S2

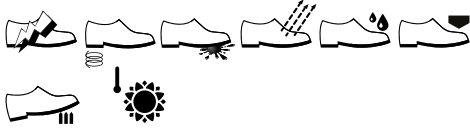

## STL-9010-S3

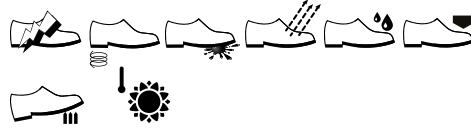

## STL-9011-S1

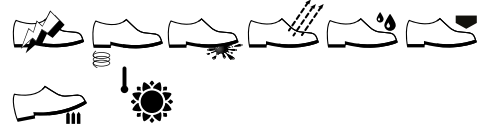

**FİYAT  
SORUNUZ**

EN ISO 20345:2011

+

Ağırlık (No:41)	Beden	Ambalaj / Çift
930 gr	36-46	10 / 1

**FİYAT  
SORUNUZ**

EN ISO 20345:2011

+

Ağırlık (No:41)	Beden	Ambalaj / Çift
1024 gr	36-46	10 / 1

**FİYAT  
SORUNUZ**

EN ISO 20345:2011

+

Ağırlık (No:41)	Beden	Ambalaj / Çift
942 gr	36-46	10 / 1

## STL-9011-S1P



## STL-9020-S2

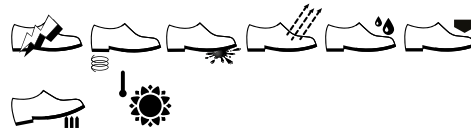

## STL-9020-S3



**FİYAT  
SORUNUZ**

EN ISO 20345:2011

+

Ağırlık (No:41)	Beden	Ambalaj / Çift
997 gr	36-46	10 / 1

**FİYAT  
SORUNUZ**

EN ISO 20345:2011

+

Ağırlık (No:41)	Beden	Ambalaj / Çift
932 gr	36-46	10 / 1

**FİYAT  
SORUNUZ**

EN ISO 20345:2011

+

Ağırlık (No:41)	Beden	Ambalaj / Çift
954 gr	36-46	10 / 1



# STARLINE

2024  
FİYAT LİSTESİ

STL-9021-S1

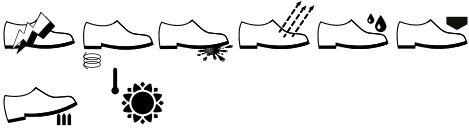

<b>FİYAT</b> <b>SORUNUZ</b>	EN ISO 20345:2011		
	+		
	Ağırlık (No:41)	Beden	Ambalaj / Çift
	924 gr	36-46	10 / 1

STL-9021-S1P

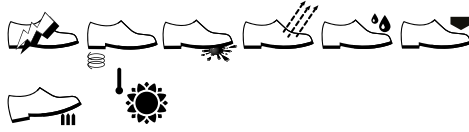

<b>FİYAT</b> <b>SORUNUZ</b>	EN ISO 20345:2011		
	+		
	Ağırlık (No:41)	Beden	Ambalaj / Çift
	950 gr	36-46	10 / 1

STL-9030-S2



<b>FİYAT</b> <b>SORUNUZ</b>	EN ISO 20345:2011		
	+		
	Ağırlık (No:41)	Beden	Ambalaj / Çift
	934 gr	36-46	10 / 1

STL-9030-S3



<b>FİYAT</b> <b>SORUNUZ</b>	EN ISO 20345:2011		
	+		
	Ağırlık (No:41)	Beden	Ambalaj / Çift
	997 gr	36-46	10 / 1

STL-9031-S1

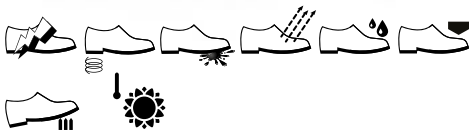

<b>FİYAT</b> <b>SORUNUZ</b>	EN ISO 20345:2011		
	+		
	Ağırlık (No:41)	Beden	Ambalaj / Çift
	915 gr	36-46	10 / 1

STL-9031-S1P

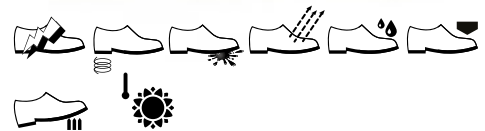

<b>FİYAT</b> <b>SORUNUZ</b>	EN ISO 20345:2011		
	+		
	Ağırlık (No:41)	Beden	Ambalaj / Çift
	1065 gr	36-46	10 / 1

## STL-9040-S2

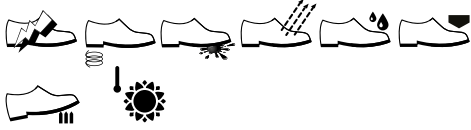

## STL-9040-S3

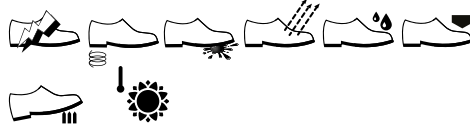

## STL-9050-S2

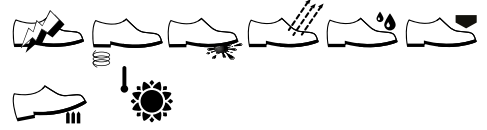

### FİYAT SORUNUZ

EN ISO 20345:2011

+

Ağırlık (No:41)	Beden	Ambalaj / Çift
951 gr	36-46	10 / 1

### FİYAT SORUNUZ

EN ISO 20345:2011

+

Ağırlık (No:41)	Beden	Ambalaj / Çift
1024 gr	36-46	10 / 1

### FİYAT SORUNUZ

EN ISO 20345:2011

+

Ağırlık (No:41)	Beden	Ambalaj / Çift
958 gr	36-46	10 / 1

## STL-9050-S3



## STL-9061-S1



## STL-9061-S1P



### FİYAT SORUNUZ

EN ISO 20345:2011

+

Ağırlık (No:41)	Beden	Ambalaj / Çift
1001 gr	36-46	10 / 1

### FİYAT SORUNUZ

EN ISO 20345:2011

+

Ağırlık (No:41)	Beden	Ambalaj / Çift
934 gr	36-46	10 / 1

### FİYAT SORUNUZ

EN ISO 20345:2011

+

Ağırlık (No:41)	Beden	Ambalaj / Çift
1013 gr	36-46	10 / 1

STL-9081-S1



<b>FİYAT SORUNUZ</b>	EN ISO 20345:2011		
	+		
	Ağırlık (No:41)	Beden	Ambalaj / Çift
	849 gr	36-46	10 / 1

STL-9081-S1P

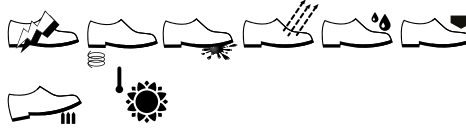

<b>FİYAT SORUNUZ</b>	EN ISO 20345:2011		
	+		
	Ağırlık (No:41)	Beden	Ambalaj / Çift
	1011 gr	36-46	10 / 1

STL-9040B-S3



<b>FİYAT SORUNUZ</b>	EN ISO 20345:2011		
	+		
	Ağırlık (No:41)	Beden	Ambalaj / Çift
	1107 gr	36	10 / 1

NAXOFLEX MARS 1210 AYAK BURUN KORUYUCU



<b>26.68€</b>	EN ISO 20345:2022	
	+	
	Beden	Ambalaj / Çift
	M - L	12 / 1



## ETK-4050-200 Haff Yağ Emici Ped



Sadece yağ ve petrol bazlı sıvıları emer. Hidrofobik özelliğindedir (Suyu Emmez). Güçlü ve dayanıklı yapısı sayesinde hızlı emiş sağlar. Boya, Kiyamsallar, gıda ürünleri ve asitlerde kullanılmaz

<b>0.63\$</b>	Emiş Kapasitesi (Paket)	
	150 lt	
	Ölçü	Paket / Adet
	40 x 50 cm	200

## ETK-4050-300 Normal Yağ Emici Ped



Sadece yağ ve petrol bazlı sıvıları emer. Hidrofobik özelliğindedir (Suyu Emmez). Güçlü ve dayanıklı yapısı sayesinde hızlı emiş sağlar. Boya, Kiyamsallar, gıda ürünleri ve asitlerde kullanılmaz

<b>0.94\$</b>	Emiş Kapasitesi (Koli)	
	100 lt	
	Ölçü	Ambalaj / Adet
	40 x 50 cm	100

## ETK-4050-400 Yoğun Yağ Emici Ped



Sadece yağ ve petrol bazlı sıvıları emer. Hidrofobik özelliğindedir (Suyu Emmez). Güçlü ve dayanıklı yapısı sayesinde hızlı emiş sağlar. Boya, Kiyamsallar, gıda ürünleri ve asitlerde kullanılmaz

<b>FİYAT SORUNUZ</b>	Emiş Kapasitesi (Koli)	
	175 lt	
	Ölçü	Ambalaj / Adet
	40 x 50 cm	100

## ETK-5040R-200 Haff Yağ Emici Rulo



Sadece yağ ve petrol bazlı sıvıları emer. Hidrofobik özelliğindedir (Suyu Emmez). Güçlü ve dayanıklı yapısı sayesinde hızlı emiş sağlar. Boya, Kiyamsallar, gıda ürünleri ve asitlerde kullanılmaz

<b>62.67\$</b>	Emiş Kapasitesi (Koli)	
	75 lt	
	Ölçü	Ambalaj / Adet
	40 cm x 50 mt	1

## ETK-5040R-300 Normal Yağ Emici Rulo



Sadece yağ ve petrol bazlı sıvıları emer. Hidrofobik özelliğindedir (Suyu Emmez). Güçlü ve dayanıklı yapısı sayesinde hızlı emiş sağlar. Boya, Kiyamsallar, gıda ürünleri ve asitlerde kullanılmaz

<b>93.11\$</b>	Emiş Kapasitesi (Koli)	
	100 lt	
	Ölçü	Ambalaj / Adet
	40 cm x 50 mt	1

## ETK-5040R-400 Yoğun Yağ Emici Rulo



Sadece yağ ve petrol bazlı sıvıları emer. Hidrofobik özelliğindedir (Suyu Emmez). Güçlü ve dayanıklı yapısı sayesinde hızlı emiş sağlar. Boya, Kiyamsallar, gıda ürünleri ve asitlerde kullanılmaz

<b>FİYAT SORUNUZ</b>	Emiş Kapasitesi (Koli)	
	175 lt	
	Ölçü	Ambalaj / Adet
	40 cm x 50 mt	1

## ETK-8050-200 Hafif Yağ Emici Rulo



Sadece yağ ve petrol bazlı sıvıları emer. Hidrofobik özelliğindedir (Suyu Emmez). Güçlü ve dayanıklı yapısı sayesinde hızlı emiş sağlar. Boya, Kiyasallar, gıda ürünleri ve asitlerde kullanılmaz

<b>125.34\$</b>	Emiş Kapasitesi (Koli)	
	150 lt	
	Ölçü	Ambalaj / Adet
	80 cm x 50 mt	1

## ETK-8050-300 Normal Yağ Emici Rulo



Sadece yağ ve petrol bazlı sıvıları emer. Hidrofobik özelliğindedir (Suyu Emmez). Güçlü ve dayanıklı yapısı sayesinde hızlı emiş sağlar. Boya, Kiyasallar, gıda ürünleri ve asitlerde kullanılmaz

<b>186.45\$</b>	Emiş Kapasitesi (Koli)	
	200 lt	
	Ölçü	Ambalaj / Adet
	80 cm x 50 mt	1

## ETK-8050-400 Yoğun Yağ Emici Rulo



Sadece yağ ve petrol bazlı sıvıları emer. Hidrofobik özelliğindedir (Suyu Emmez). Güçlü ve dayanıklı yapısı sayesinde hızlı emiş sağlar. Boya, Kiyasallar, gıda ürünleri ve asitlerde kullanılmaz

<b>FİYAT SORUNUZ</b>	Emiş Kapasitesi (Koli)	
	350 lt	
	Ölçü	Ambalaj / Adet
	80 cm x 50 mt	1

## ETK-8120 Yağ Emici Sosis



Sadece yağ ve petrol bazlı sıvıları emer. Hidrofobik özelliğindedir. (Suyu Emmez). Emiş özelliğinin yanı sıra döküntüyü çevreleyip, dağılmasını engellemekte kullanılır. Boya, Kimyasallar ve asitlerde Kullanılmaz.

<b>3.44\$</b>	Emiş Kapasitesi (Koli)	
	60 lt	
	Ölçü	Ambalaj / Adet
	8 x 120 cm	20

## ETK-8300 Yağ Emici Sosis

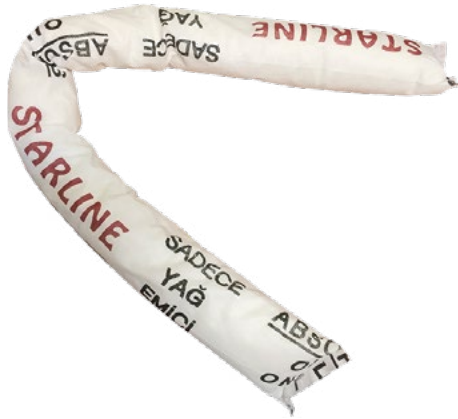

Sadece yağ ve petrol bazlı sıvıları emer. Hidrofobik özelliğindedir. (Suyu Emmez). Emiş özelliğinin yanı sıra döküntüyü çevreleyip, dağılmasını engellemekte kullanılır. Boya, Kimyasallar ve asitlerde Kullanılmaz.

<b>10.35\$</b>	Emiş Kapasitesi (Koli)	
	70 lt	
	Ölçü	Ambalaj / Adet
	8 x 300 cm	10

## ETK-2540 Yağ Emici Yastık



Sadece Yağ ve petrol bazlı sıvıları emer. Hidrofobik özelliğindedir. (Suyu Emmez) Emiş özelliğinin yanı sıra döküntüyü çevreleyip, dağılmasını engellemekte kullanılır. Sabit sızıntıların altına yerleştirilerek, döküntünün dağılmasını engeller.

<b>3.44\$</b>	Emiş Kapasitesi (Koli)	
	30 lt	
	Ölçü	Ambalaj / Adet
	40 x 25 cm	10

## ETK-20300 & ETK-13300



### Yağ Emici Boom

Sadece Yağ ve petrol bazlı sıvıları emer. Hidrofobik özelliğindedir. (Suyu Emmez) Emiş özelliğinin yanı sıra döküntüyü çevreleyip, dağılmasını engellemekte kullanılır. Boya, Kimyasallar ve asitlerde kullanılmaz.

**55.00\$**

ETK-20300 Emiş Kapasitesi (Koli)  
40 lt

Ölçü	Ambalaj / Adet
20 x 300 cm	4

**46.00\$**

ETK-13300 Emiş Kapasitesi (Koli)  
Ağırlığının 10-15 katı

Ölçü	Ambalaj / Adet
13 x 300 cm	4

## KT-OTO 30-LY Yağ Döküntü Kiti



**30lt.**

- 1 Adet Taşıma Çantası. • 20 Adet Yağ Emici Ped.
- 2 Adet Yağ Emici Sosis.
- 1 Adet Yağ Emici Yastık
- 1 Set KKD Ekipmanları: Koruyucu Eldiven, Koruyucu Gözlük.
- 1 Set Temizlik Ekipmanları: Atık Torbası.
- Petrol ve türevi taşıyan tankerlerin kullanımı için üretilmiştir.

**60.02\$**

Emiş Kapasitesi (Koli)

30 lt

Ambalaj / Adet

4 (Minimum sipariş: 4 Settir)

## ETK-1350 Yağ Emici Toz



%100 doğal ve yerli, kuru toz bir üründür. Pamuk çekirdeği üzerindeki selüloz liflerden elde edilmektedir. Raf ömrü sınırsızdır. 8 kg kalın naylon paketlerde sunulmaktadır. Doğal, yenilenebilir kaynaklardan üretilir, çevre dostudur. Diğer ürünlerden (talaş ve kum) 4-5 kata kadar daha fazla petrol ve türevi hidrokarbon absorbe eder. Ekonomiktir. Nakliye ve bertaraf etme maliyetlerini düşürür.

**35.87\$**

Emiş Kapasitesi (Koli)

30 lt

Ambalaj / Adet

1

## KT-NANO Yağ Döküntü Kiti

**80lt.**



- 80 Lt Mobil Taşıma Kovası,
- 50 Adet Emici Ped,
- 4 Adet Emici Sosis,
- 2 Adet Emici Yastık,
- 1 Set KKD Ekipmanları: Koruyucu Eldiven, Toz Maskesi, Koruyucu Gözlük, Atık Torbası.

**177.94\$**

Emiş Kapasitesi (Koli)

80 lt

Ambalaj / Adet

1

## KT-BASIC Yağ Döküntü Kiti

**120lt.**



- 120 Lt Mobil Taşıma Kovası,
- 65 Adet Emici Ped,
- 8 Adet Emici Sosis,
- 4 Adet Emici Yastık,
- 1 Set KKD Ekipmanları: Koruyucu Eldiven, Toz Maskesi, Koruyucu Gözlük, Atık Torbası.

**245.73\$**

Emiş Kapasitesi (Koli)

120 lt

Ambalaj / Adet

1

## KT-MEGA Yağ Döküntü Kiti

**240lt.**



- 240 Lt Mobil Taşıma Kovası,
- 200 Adet Emici Ped,
- 10 Adet Emici Sosis,
- 5 Adet Emici Yastık,
- 1 Set KKD Ekipmanları: Koruyucu Eldiven, Toz Maskesi, Koruyucu Gözlük, Atık Torbası.

**474.03\$**

Emiş Kapasitesi (Koli)

240 lt

Ambalaj / Adet

1



## NC-4050-200 Hafif Kimyasal Emici

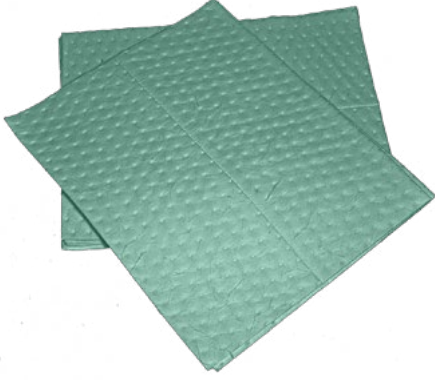

Petrol ve türevleri, su ve su bazlı ürünler, asit ve kostikler dahil çok çeşitli sıvı maddeyi yüzeyinde toplar. Kimyasal olarak reaksiyona girmez. Esneklik sağlayan gözenekli yapıya sahiptir. Aynı zamanda perforelidir. Gerekli takdirde ebadı küçülerek, küçük döküntülerde de kullanılabilir.

<b>0.73\$</b>	Emiş Kapasitesi (Paket)	
	150 lt	
	Ölçü	Paket / Adet
	40 x 50 cm	200

## NC-4050-300 Normal Kimyasal Emici

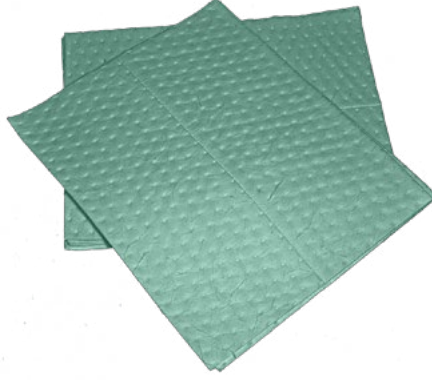

Petrol ve türevleri, su ve su bazlı ürünler, asit ve kostikler dahil çok çeşitli sıvı maddeyi yüzeyinde toplar. Kimyasal olarak reaksiyona girmez. Esneklik sağlayan gözenekli yapıya sahiptir. Aynı zamanda perforelidir. Gerekli takdirde ebadı küçülerek, küçük döküntülerde de kullanılabilir.

<b>1.10\$</b>	Emiş Kapasitesi (Koli)	
	100 lt	
	Ölçü	Ambalaj / Adet
	40 x 50 cm	100

## NC-4050-400 Yoğun Kimyasal Emici

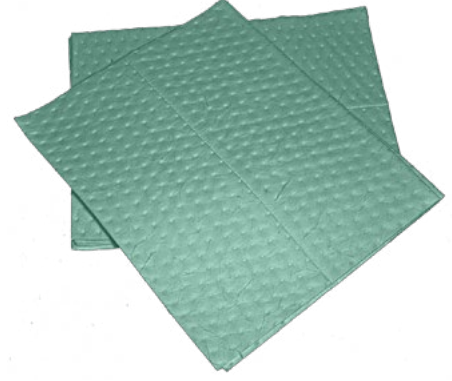

Petrol ve türevleri, su ve su bazlı ürünler, asit ve kostikler dahil çok çeşitli sıvı maddeyi yüzeyinde toplar. Kimyasal olarak reaksiyona girmez. Esneklik sağlayan gözenekli yapıya sahiptir. Aynı zamanda perforelidir. Gerekli takdirde ebadı küçülerek, küçük döküntülerde de kullanılabilir.

<b>FİYAT SORUNUZ</b>	Emiş Kapasitesi (Koli)	
	175 lt	
	Ölçü	Ambalaj / Adet
	40 x 50 cm	100

## NC-5040R-200 Hafif Kimyasal Emici



Petrol ve türevleri, su ve su bazlı ürünler, asit ve kostikler dahil çok çeşitli sıvı maddeyi yüzeyinde toplar. Kimyasal olarak reaksiyona girmez. Esneklik sağlayan gözenekli yapıya sahiptir. Aynı zamanda perforelidir. Gerekli takdirde ebadı küçülerek, küçük döküntülerde de kullanılabilir.

<b>73.33\$</b>	Emiş Kapasitesi (Koli)	
	75 lt	
	Ölçü	Ambalaj / Adet
	40 cm x 50 mt	1

## NC-5040R-300 Normal Kimyasal Emici



Petrol ve türevleri, su ve su bazlı ürünler, asit ve kostikler dahil çok çeşitli sıvı maddeyi yüzeyinde toplar. Kimyasal olarak reaksiyona girmez. Esneklik sağlayan gözenekli yapıya sahiptir. Aynı zamanda perforelidir. Gerekli takdirde ebadı küçülerek, küçük döküntülerde de kullanılabilir.

<b>110.00\$</b>	Emiş Kapasitesi (Koli)	
	100 lt	
	Ölçü	Ambalaj / Adet
	40 cm x 50 mt	1

## NC-5040R-400 Yoğun Kimyasal Emici



Petrol ve türevleri, su ve su bazlı ürünler, asit ve kostikler dahil çok çeşitli sıvı maddeyi yüzeyinde toplar. Kimyasal olarak reaksiyona girmez. Esneklik sağlayan gözenekli yapıya sahiptir. Aynı zamanda perforelidir. Gerekli takdirde ebadı küçülerek, küçük döküntülerde de kullanılabilir.

<b>FİYAT SORUNUZ</b>	Emiş Kapasitesi (Koli)	
	175 lt	
	Ölçü	Ambalaj / Adet
	40 cm x 50 mt	1

## NC-8050-200 Hafif Kimyasal Emici



Petrol ve türevleri, su ve su bazlı ürünler, asit ve kostikler dahil çok çeşitli sıvı maddeyi yüzeyinde toplar. Kimyasal olarak reaksiyona girmez. Esneklik sağlayan gözenekli yapıya sahiptir. Aynı zamanda perforelidir. Gerekliği takdirde ebadı küçülerek, küçük döküntülerde de kullanılabilir.

<b>146.67\$</b>	Emiş Kapasitesi (Koli)	
	150 lt	
	Ölçü	Ambalaj / Adet
	80 cm x 50 mt	1

## NC-8050-300 Normal Kimyasal Emici



Petrol ve türevleri, su ve su bazlı ürünler, asit ve kostikler dahil çok çeşitli sıvı maddeyi yüzeyinde toplar. Kimyasal olarak reaksiyona girmez. Esneklik sağlayan gözenekli yapıya sahiptir. Aynı zamanda perforelidir. Gerekliği takdirde ebadı küçülerek, küçük döküntülerde de kullanılabilir.

<b>220.00\$</b>	Emiş Kapasitesi (Koli)	
	200 lt	
	Ölçü	Ambalaj / Adet
	80 cm x 50 mt	1

## NC-8050-400 Yoğun Kimyasal Emici



Petrol ve türevleri, su ve su bazlı ürünler, asit ve kostikler dahil çok çeşitli sıvı maddeyi yüzeyinde toplar. Kimyasal olarak reaksiyona girmez. Esneklik sağlayan gözenekli yapıya sahiptir. Aynı zamanda perforelidir. Gerekliği takdirde ebadı küçülerek, küçük döküntülerde de kullanılabilir.

<b>FİYAT SORUNUZ</b>	Emiş Kapasitesi (Koli)	
	350 lt	
	Ölçü	Ambalaj / Adet
	80 cm x 50 mt	1

## NC-8120 Kimyasal Emici Sosis



Süper emici kumaşının içerisinde selüloz ve polipropilen bulunmaktadır. Her türlü sıvı döküntüyü (Petrol ve türevi, solventler, su bazlı sıvılar, boya vb.) absorbe eder. Döküntüyü çevreleyip, dağılmasını engellemekte kullanılır.

<b>3.68\$</b>	Emiş Kapasitesi (Koli)	
	60 lt	
	Ölçü	Ambalaj / Adet
	8 x 120 cm	20

## NC-8300 Kimyasal Emici Sosis



Süper emici kumaşının içerisinde selüloz ve polipropilen bulunmaktadır. Her türlü sıvı döküntüyü (Petrol ve türevi, solventler, su bazlı sıvılar, boya vb.) absorbe eder. Döküntüyü çevreleyip, dağılmasını engellemekte kullanılır.

<b>10.35\$</b>	Emiş Kapasitesi (Koli)	
	70 lt	
	Ölçü	Ambalaj / Adet
	8 x 300 cm	10

## NC-2540 Kimyasal Emici Yastık



Süper emici kumaşının içerisinde selüloz ve polipropilen bulunmaktadır. Her türlü sıvı döküntüyü (Petrol ve türevi, solventler, su bazlı sıvılar, boya vb.) absorbe eder. Sabit sızıntıların altına yerleştirilerek, döküntünün dağılmasını engellenir.

<b>3.68\$</b>	Emiş Kapasitesi (Koli)	
	40 lt	
	Ölçü	Ambalaj / Adet
	40 x 25 cm	10

## KT-OTO 30-LK Kimyasal Döküntü Kit



30lt.



- 1 Adet Taşıma Çantası. • 20 Adet Kimyasal Emici Ped.
- 2 Adet Kimyasal Emici Sosis.
- 1 Adet Kimyasal Emici Yastık
- 1 Set KKD Ekipmanları: Koruyucu Eldiven, Koruyucu Gözlük.
- 1 Set Temizlik Ekipmanları: Atık Torbası.
- Petrol ve türevi taşıyan tankerlerin kullanımı için üretilmiştir.

63.63\$

Emiş Kapasitesi (Koli)

30 lt

Ambalaj / Adet

4 (Minimum sipariş: 4 Settir)

## KT-BETA Laboratuvar Döküntü Kiti



30lt.



- 1 Adet Taşıma Çantası.
- 1 Paket Küçük Boy GENSORB Genel Emici Toz.
- 10 Adet Kimyasal Emici Ped (20cm x 50cm).
- 1 Set KKD Ekipm.: Eldiven, Toz Maskesi, Koruyucu Gözlük.
- 1 Set Temizlik Ekipmanları: Fırça, Faraş, Atık Torbası.
- Hastaneler ve laboratuvarlarda kullanım için üretilmiştir.

93.08\$

Emiş Kapasitesi (Koli)

240 lt

Ambalaj / Adet

1



## KT-MICRO Kimyasal Döküntü Kiti

80lt.



- 80 Lt Mobil Taşıma Kovası,
- 50 Adet Emici Ped,
- 4 Adet Emici Sosis,
- 2 Adet Emici Yastık,
- 1 Set KKD Ekipmanları: Koruyucu Eldiven, Toz Maskesi, Koruyucu Gözlük, Atık Torbası.

191.67\$

Emiş Kapasitesi (Koli)

80 lt

Ambalaj / Adet

1

## KT-MINI Kimyasal Döküntü Kiti

120lt.



- 120 Lt Mobil Taşıma Kovası,
- 65 Adet Emici Ped,
- 8 Adet Emici Sosis,
- 4 Adet Emici Yastık,
- 1 Set KKD Ekipmanları: Koruyucu Eldiven, Toz Maskesi, Koruyucu Gözlük, Atık Torbası.

258.33\$

Emiş Kapasitesi (Koli)

120 lt

Ambalaj / Adet

1

## KT-MAXI Kimyasal Döküntü Kiti

240lt.



- 240 Lt Mobil Taşıma Kovası,
- 200 Adet Emici Ped,
- 10 Adet Emici Sosis,
- 5 Adet Emici Yastık,
- 1 Set KKD Ekipmanları: Koruyucu Eldiven, Toz Maskesi, Koruyucu Gözlük, Atık Torbası.

500.00\$

Emiş Kapasitesi (Koli)

240 lt

Ambalaj / Adet

1



## GEN-4050-200 Hafif Genel Emici



Petrol ve türevlerini, su ve su bazlı sıvıları, solvent ve tehlikeli olmayan kimyasalları emer. Kimyasal olarak reaksiyona girmez. Esneklik sağlayan gözenekli yapıya sahiptir. Aynı zamanda perforelidir. Gerekli takdirde ebadı küçülerek, küçük döküntülerde de kullanılabilir.

## GEN-4050-300 Normal Genel Emici

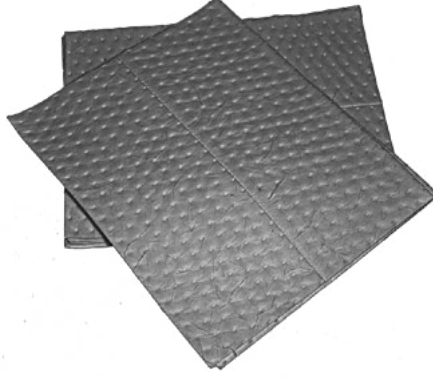

Petrol ve türevlerini, su ve su bazlı sıvıları, solvent ve tehlikeli olmayan kimyasalları emer. Kimyasal olarak reaksiyona girmez. Esneklik sağlayan gözenekli yapıya sahiptir. Aynı zamanda perforelidir. Gerekli takdirde ebadı küçülerek, küçük döküntülerde de kullanılabilir.

## GEN-4050-400 Yoğun Genel Emici



Petrol ve türevlerini, su ve su bazlı sıvıları, solvent ve tehlikeli olmayan kimyasalları emer. Kimyasal olarak reaksiyona girmez. Esneklik sağlayan gözenekli yapıya sahiptir. Aynı zamanda perforelidir. Gerekli takdirde ebadı küçülerek, küçük döküntülerde de kullanılabilir.

**0.71\$**

Emiş Kapasitesi (Paket)  
150 lt

Ölçü	Paket / Adet
40 x 50 cm	200

**1.04\$**

Emiş Kapasitesi (Koli)  
100 lt

Ölçü	Ambalaj / Adet
40 x 50 cm	100

**FİYAT  
SORUNUZ**

Emiş Kapasitesi (Koli)  
175 lt

Ölçü	Ambalaj / Adet
40 x 50 cm	100

## GEN-5040R-200 Hafif Genel Emici



Petrol ve türevlerini, su ve su bazlı sıvıları, solvent ve tehlikeli olmayan kimyasalları emer. Kimyasal olarak reaksiyona girmez. Esneklik sağlayan gözenekli yapıya sahiptir. Aynı zamanda perforelidir. Gerekli takdirde ebadı küçülerek, küçük döküntülerde de kullanılabilir.

## GEN-5040R-300 Normal Genel Emici



Petrol ve türevlerini, su ve su bazlı sıvıları, solvent ve tehlikeli olmayan kimyasalları emer. Kimyasal olarak reaksiyona girmez. Esneklik sağlayan gözenekli yapıya sahiptir. Aynı zamanda perforelidir. Gerekli takdirde ebadı küçülerek, küçük döküntülerde de kullanılabilir.

## GEN-5040R-400 Yoğun Genel Emici



Petrol ve türevlerini, su ve su bazlı sıvıları, solvent ve tehlikeli olmayan kimyasalları emer. Kimyasal olarak reaksiyona girmez. Esneklik sağlayan gözenekli yapıya sahiptir. Aynı zamanda perforelidir. Gerekli takdirde ebadı küçülerek, küçük döküntülerde de kullanılabilir.

**70.33\$**

Emiş Kapasitesi (Koli)  
75 lt

Ölçü	Ambalaj / Adet
40 cm x 50 mt	1

**105.06\$**

Emiş Kapasitesi (Koli)  
100 lt

Ölçü	Ambalaj / Adet
40 cm x 50 mt	1

**FİYAT  
SORUNUZ**

Emiş Kapasitesi (Koli)  
175 lt

Ölçü	Ambalaj / Adet
40 cm x 50 mt	1

## GEN-8050-200 Hafif Genel Emici



Petrol ve türevlerini, su ve su bazlı sıvıları, solvent ve tehlikeli olmayan kimyasalları emer. Kimyasal olarak reaksiyona girmez. Esneklik sağlayan gözenekli yapıya sahiptir. Aynı zamanda perforelidir. Gerekli takdirde ebadı küçülerek, küçük döküntülerde de kullanılabilir.

140.67\$	Emiş Kapasitesi (Koli)	
	150 lt	
	Ölçü	Ambalaj / Adet
	80 cm x 50 mt	1

## GEN-8050-300 Normal Genel Emici



Petrol ve türevlerini, su ve su bazlı sıvıları, solvent ve tehlikeli olmayan kimyasalları emer. Kimyasal olarak reaksiyona girmez. Esneklik sağlayan gözenekli yapıya sahiptir. Aynı zamanda perforelidir. Gerekli takdirde ebadı küçülerek, küçük döküntülerde de kullanılabilir.

210.12\$	Emiş Kapasitesi (Koli)	
	200 lt	
	Ölçü	Ambalaj / Adet
	80 cm x 50 mt	1

## GEN-8050-400 Yoğun Genel Emici



Petrol ve türevlerini, su ve su bazlı sıvıları, solvent ve tehlikeli olmayan kimyasalları emer. Kimyasal olarak reaksiyona girmez. Esneklik sağlayan gözenekli yapıya sahiptir. Aynı zamanda perforelidir. Gerekli takdirde ebadı küçülerek, küçük döküntülerde de kullanılabilir.

FİYAT SORUNUZ	Emiş Kapasitesi (Koli)	
	350 lt	
	Ölçü	Ambalaj / Adet
	80 cm x 50 mt	1

## GEN-8120 Genel Emici Sosis



Süper emici kumaşının içerisinde selüloz ve polipropilen bulunmaktadır. Her türlü sıvı döküntüyü (Petrol ve türevi, solventler, su bazlı sıvılar, boya vb.) absorbe eder. Döküntüyü çevreleyip, dağılmasını engellemekte kullanılır.

3.68\$	Emiş Kapasitesi (Koli)	
	60 lt	
	Ölçü	Ambalaj / Adet
	8 x 120 cm	20

## GEN-8300 Genel Emici Sosis



Süper emici kumaşının içerisinde selüloz ve polipropilen bulunmaktadır. Her türlü sıvı döküntüyü (Petrol ve türevi, solventler, su bazlı sıvılar, boya vb.) absorbe eder. Döküntüyü çevreleyip, dağılmasını engellemekte kullanılır.

10.35\$	Emiş Kapasitesi (Koli)	
	70 lt	
	Ölçü	Ambalaj / Adet
	8 x 300 cm	10

## GEN-2540 Genel Emici Yastrık



Süper emici kumaşının içerisinde selüloz ve polipropilen bulunmaktadır. Her türlü sıvı döküntüyü (Petrol ve türevi, solventler, su bazlı sıvılar, boya vb.) absorbe eder. Sabit sızıntıların altına yerleştirilerek, döküntünün dağılmasını engellenir.

3.68\$	Emiş Kapasitesi (Koli)	
	40 lt	
	Ölçü	Ambalaj / Adet
	40 x 25 cm	10

## KT-PARUM Genel Döküntü Kiti

80lt.



- 80 Lt Mobil Taşıma Kovası,
- 50 Adet Emici Ped,
- 4 Adet Emici Sosis,
- 2 Adet Emici Yastık,
- 1 Set KKD Ekipmanları: Koruyucu Eldiven, Toz Maskesi, Koruyucu Gözlük, Atık Torbası.

182.19\$

Emiş Kapasitesi (Koli)

80 lt

Ambalaj / Adet

1

## KT-MEDIUM Genel Döküntü Kiti

120lt.



- 120 Lt Mobil Taşıma Kovası,
- 65 Adet Emici Ped,
- 8 Adet Emici Sosis,
- 4 Adet Emici Yastık,
- 1 Set KKD Ekipmanları: Koruyucu Eldiven, Toz Maskesi, Koruyucu Gözlük, Atık Torbası.

250.99\$

Emiş Kapasitesi (Koli)

120 lt

Ambalaj / Adet

1

## KT-MAGNA Genel Döküntü Kiti

240lt.



- 240 Lt Mobil Taşıma Kovası,
- 200 Adet Emici Ped,
- 10 Adet Emici Sosis,
- 5 Adet Emici Yastık,
- 1 Set KKD Ekipmanları: Koruyucu Eldiven, Toz Maskesi, Koruyucu Gözlük, Atık Torbası.

481.41\$

Emiş Kapasitesi (Koli)

240 lt

Ambalaj / Adet

1

## GEN-1800 Genel Amaçlı Absorban Toz



Döküntü alanı üzerine ve etrafını kaplayacak kadar ürün dökülür ve zemin kuruyana kadar ileri geri hareketlerle süpürülür. Sonra hiçbir artık kalmayacak şekilde tüm absorban zeminden süpürülerek alınır. İkinci kez deterjan veya çözücüyle yıkamaya gerek kalmaz. Tek adımda film tabakası bırakmadan kuru temizlik sağlar.

40.00\$

Emiş Kapasitesi (Koli)

30 lt

Ambalaj / Adet

1







## ACQ425 500ml Göz Solüsyonu



Solüsyonlu Göz Duşu : 500ml, Steril.

Sodyum Klorid 0.9%

B I BRAUN NaCl 0,9 %.

Toz, kir, metal ve ahşap parçacıkları gibi küçük ve görülmez olan ve vücuda zarar veren bu tür işlemler için yapışmasını engelleme amaçlı kullanılmaktadır.

9.50€

Ambalaj / Adet

10

## ACQ426 250ml Göz Solüsyonu



Solüsyonlu Göz Duşu : 250ml, Steril 4.9%. Bu solüsyon, asit ya da alkali çözeltilerin göz ve cilt yüzeyi ile temasından dolayı oluşabilecek kimyasal yanık durumlarında göz ve cilt yüzeyini durulamak için kullanılır. Göze asit ve alkali kaçması durumunda (kalsiyum maddeleri içeren kireç ve çimento hariç) oluşan göz yaralanmalarında 2 dakikalık sürede gözü nötralize eder.

25.65€

Ambalaj / Adet

10

## CPS023 Duvar Seti



Göz Duşu İstasyonu İçeriği :

- 2 x 500ml Sodyum Klorid.
- Taşıma istasyonu + Ayna.
- Duvara Monte Edilebilir.
- Solüsyonlu Göz Duşu : 500ml, Steril.
- Sodyum Klorid 0.9% (ACQ425).

54.00€

Ambalaj / Adet

1

## CPS024 Duvar Seti



Göz Duşu İstasyonu İçeriği :

- 1 x 500ml Sodyum Klorid.
- 1 x 250ml Natural Solüsyon.
- Taşıma istasyonu + Ayna.
- Duvara Monte Edilebilir.
- Solüsyonlu Göz Duşu : 500ml, Steril.
- Sodyum Klorid 0.9% (ACQ425).
- Natural Solüsyon 4.9% (ACQ426).

66.80€

Ambalaj / Adet

1

## PL101 ARAÇ TİPİ

- Plaster 2,5cmx500cm
- Yara Bandı 1,9cmx7,2cm
- Sargı Bezi 10cmx350cm
- Üçgen Sargı Bezi 96cmx136cmx96cm
- Elastik Bandaj 6cmx100cm
- Steril Gaz Kompres 30cmx40cm (10cmx10cm 12 kat)
- Steril Gaz Kompres 30cmx80cm (10cmx10cm 24 kat)
- Acil Durum Battaniyesi , gümüş renk 150cmx200cm
- Solüsyon %10 povidon iyotlu 50 ml (biyosidal ruhsatlı)
- Tek Kullanımlık Eldiven
- Boyun Korsesi
- Tekstil Turnike, klipsli
- El Feneri, led ampullü ve pilli
- Çengelli İğne
- Makas 10,5cm
- İlk Yardım Kitapçığı (Türkkızılayı onaylı)
- Çok Gözlü Torba
- İçindekiler Listesi



566,67₺

Ölçü  
25 x 8 x 16(h) cm  
Ambalaj / Adet  
12

## PL102 İŞ YERİ TİPİ

- Plaster 2,5cmx500cm - 1 Adet
- Yara Bandı 1,9cmx7,2cm 15 Adet
- Yara Bandı 2,5cmx7,2cm 4 Adet
- Steril Yapışmalı Yara Padi 10x9cm
- Sargı Bezi 5cmx150cm - 1 Adet
- Sargı Bezi 10cmx150cm - 2 Adet
- Üçgen Sargı Bezi 96cmx136cmx96cm - 2 Adet
- Elastik Sargı Bezi 6cmx200cm - 1 Adet
- Steril Kompres 30cmx40cm - 1 Adet
- Steril Kompres 30cmx80cm - 1 Adet
- Hidrofil Pamuk 50gr. - 1 Adet
- Anında Soğuk Kompres. - 1 Adet
- Monodoz Povidon İyotlu Solüsyon 7ml - Biyosidal - 2Ad
- Monodoz Oksijenli Su 7ml - Biyosidal - 2Ad.
- Alkollü Mendil - 1 Ad
- Temizleme Mendili, Alkolsüz - 1 Ad
- Tek Kullanımlık Eldiven- 2 Ad
- Turnike Klipsli - 1 Ad
- Makas - 1 Ad
- Suni Solunum Maskesi - 1 Ad
- Çengelli İğne - 12 Ad
- Plastik Cımbız - 1 Ad
- Müdahale Örtüsü 39x27cm - 1 Ad
- İlk Yardım Kitapçığı - 1 Ad



1.075,33₺

Ölçü  
31 x 12 x 24(h) cm  
Ambalaj / Adet  
6

## PL106 İŞ YERİ TİPİ

- Plaster 2,5cmx500cm - 1 Adet
- Yara Bandı 1,9cmx7,2cm 10 lu Kutu - 2 Adet
- Yapışkanlı Yara Padi 10cmx9cm - 1 Adet
- Sargı Bezi 5cmx150cm - 2 Adet
- Sargı Bezi 10cmx150cm - 2 Adet
- Üçgen Sargı Bezi 96cmx136cmx96cm - 2 Adet
- Elastik Bandaj 6cmx100cm - 1 Adet
- Steril Gaz Kompres 30cmx40cm - 1 Adet
- Steril Gaz Kompres 30cmx80cm - 1 Adet
- Hidrofil Pamuk 50 gr - 1 Adet
- Anında Soğuk Kompres Büyük - 1 Adet
- Tekstil Turnike Klipsli - 1 Adet
- Dijital Termometre - 1 Adet
- Antiseptik Solüsyon 50 ml - 1 Adet
- Oksijenli Su 100 ml - 1 Adet
- Suni Solunum Maskesi - 1 Adet
- Tek Kullanımlık Eldiven 2 li Paket - 1 Adet
- Çengelli İğne 12 li - 1 Adet
- Cımbız - 1 Adet - Makas - 1 Adet
- İlk Yardım Kitapçığı - 1 Adet
- Paslanmaz Çelik Makas - 1 Adet



1.312,33₺

Ölçü  
31 x 12 x 24(h) cm  
Ambalaj / Adet  
6

## PL-301 İçerik Paketi

- Plaster 2,5cmx500cm - 1 Adet
- Yara Bandı 1,9cmx7,2cm 10 lu Kutu - 2 Adet
- Yapışkanlı Yara Padi 10cmx9cm - 1 Adet
- Sargı Bezi 5cmx150cm - 2 Adet
- Sargı Bezi 10cmx150cm - 2 Adet
- Üçgen Sargı Bezi 96cmx136cmx96cm - 2 Adet
- Elastik Bandaj 6cmx100cm - 1 Adet
- Steril Gaz Kompres 30cmx40cm - 1 Adet
- Steril Gaz Kompres 30cmx80cm - 1 Adet
- Hidrofil Pamuk 50 gr - 1 Adet
- Anında Soğuk Kompres Büyük - 1 Adet
- Tekstil Turnike Klipsli - 1 Adet
- Dijital Termometre - 1 Adet
- Antiseptik Solüsyon 50 ml - 1 Adet
- Oksijenli Su 100 ml - 1 Adet
- Suni Solunum Maskesi - 1 Adet
- Tek Kullanımlık Eldiven 2 li Paket - 1 Adet
- Çengelli İğne 12 li - 1 Adet
- Cımbız - 1 Adet - Makas - 1 Adet
- İlk Yardım Kitapçığı - 1 Adet
- Paslanmaz Çelik Makas - 1 Adet



727,83₺

Ambalaj / Adet  
31

## Yanık İçin İlk Yardım SET-101

- Yanık Hidrojel / 3,5gr 3 Adet
- Plaster 1,25cmx500cm 1 Adet
- Bandaj / 5cmx150cm 1 Adet
- Steril Gaz Kompres / 30cmx40cm 1 Adet
- Temizleme Mendili / Alkolsüz 2 Adet
- İlk Yardım Kitapçığı 1 Adet
- İçindekiler Listesi Yapışmalı 1 Adet
- Set Çantası Kilitli Alüminyum Torba 1 Adet



330,00₺

Ambalaj / Adet  
9/1

## Yanık İçin İlk Yardım SET-105

- Yanık Hidrojel Spreyi 59ml 2 Ad.
- Yanık Hidrojeli 3,5gr 10 Ad.
- Hidrojelli Yanık Bezi 10cmx10cm 40gr 5Ad.
- Hidrojelli Yanık Bezi 20cmx20cm 150gr 2 Ad.
- Plaster 2,5cmx500cm 1 Ad.
- Sargı Bezi 5cmx150cm 1 Ad.
- Sargı Bezi 10cmx150cm 1 Ad.
- Steril Gaz Kompres 30cmx40cm 1 Ad.
- Steril Gaz Kompres 30cmx80cm 1 Ad.
- Temizleme Mendili, Alkolsüz 1 Ad.
- Tek Kullanımlık Eldiven 2 Ad.
- Plastik Cımbız 1 Ad.
- Plastik Saplı Makas 14cm 1 Ad.
- Müdahale Örtüsü 39cmx27cm 1 Ad.
- İlk Yardım Kitapçığı (Türkkızılayı Onaylı) 1 Ad.



7.771,67₺

Ölçü  
33 x 26 x 15(h) cm  
Ambalaj / Adet  
1

## Ecza Dolabı



PL-T-201 TURUNCU ECZA DOLABI

PL-B-202 BEYAZ ECZA DOLABI

PL-MİX -203 ECZA DOLABI ( 3 Turuncu + 3 Beyaz )

1.050,00₺

Ölçü  
45 x 30 x 10(h) cm  
Ambalaj / Adet  
6 / 1



## BS-01 Bel Destek Kemerı



Yük kaldırırken belin desteklenmesiyle muhtemel ağrı ve sakatlama riskini en aza indirmek için kullanılır. Kolayca ayarlanabilen omuz askıları ve cırtlı bel kuşağı mevcuttur.

27.45\$

Beden  
S-M, L-XL, XXL  
Ambalaj / Adet  
35

## Eldiven Mandalı



Eldivenlerinizi taşıma ve muhafaza etmek için kullanabileceğiniz pratik ve ekonomik aparatdır. Çeşitli renkleri mevcuttur. Kemere takılabilir.

1.00\$

Ambalaj / Adet  
50





## UT2507 Delinatör



- Malzeme: TPU
- Uzunluk: 300 mm
- Ölçü: 220 x 80 mm
- Ağırlık: 0.70 kg

**260.00₺**

Renk  
Kırmızı  
Ambalaj / Adet  
20

## UT2504 Delinatör



- Malzeme: Yüksek Performans Plastik
- Uzunluk: 450 mm
- Ölçü: 200 x 80 mm
- Ağırlık: 0.62 kg

**170.00₺**

Renk  
Kırmızı  
Ambalaj / Adet  
15

## UT2502 Delinatör



- Malzeme: TPU
- Uzunluk: 450 mm
- Ölçü: 220 x 80 mm
- Ağırlık: 0.94 kg

**300.00₺**

Renk  
Kırmızı  
Ambalaj / Adet  
15

## UT 2503 Delinatör



- Malzeme: TPU
- Uzunluk: 750 mm
- Ölçü: 200 x 80 mm
- Ağırlık: 0,74 kg

**200,00₺**

Renk  
Kırmızı  
Ambalaj / Adet  
15

## UT2501 Delinatör



- Malzeme : TPU
- Uzunluk: 750 mm
- Taban Çapı : 200 mm.
- Üst Çap : 80 mm.
- Ağırlık: 1,20 ± 0,1

**375.00₺**

Renk  
Kırmızı  
Ambalaj / Adet  
15

## UT2513 Delinatör



- Malzeme: TPU
- Uzunluk: 1000 mm
- Ölçü: 220 x 80 mm
- Ağırlık: 1.50 kg

**480.00₺**

Renk  
Kırmızı  
Ambalaj / Adet  
10

## EKO UT2519 Delinatör



- Malzeme: TPU
- Uzunluk: 1000 mm
- Ölçü: 220 x 80 mm
- Ağırlık: 1.20 kg

270.00 ₺

Renk  
Kırmızı  
Ambalaj / Adet  
10

## UT2506 Delinatör



- Malzeme: TPU
- Çapı : 200 mm.
- Üst Çap : 70 mm.
- Ağırlık: 0,84 ± 0,1

370,00 ₺

Renk  
Kırmızı  
Ambalaj / Adet  
15

## UT2508 Delinatör



- Malzeme : TPU
- Taban
- Üst Çap : 70 mm.
- Ağırlık: 1,00 ± 0,1

335.00 ₺

Renk  
Kırmızı  
Ambalaj / Adet  
20

## UT2510 Kısa Tabanlı Delinatör



- Malzeme : TPU
- Taban : 440 x 220 x 50 mm.
- Ağırlık: 2,30 ± 0,1
- Taban Malzemesi : PPC
- Min sipariş miktarı 1000 adet

825.00 ₺

Renk  
Kırmızı  
Ambalaj / Adet  
20

## UT2151 Uzun Tabanlı Delinatör



- Malzeme : TPU
- Taban : 1000 x 200 x 80 mm..
- Ağırlık: 4,50 ± 0,1
- Taban Malzemesi : PPC
- 75 cm

950.00 ₺

Renk  
Kırmızı  
Ambalaj / Adet  
120

## UT2141 Kalın Uyarı Dikmesi



- Malzeme: PP + PE / Mıncır Taban
- Ölçü: 110x1200 mm
- Ağırlık: 11 kg ± 1 kg

575,00 ₺

Renk  
Kırmızı  
Ambalaj / Adet  
5

## UT2133 Kauçuk Araç Stoperi



- 60 cm
- Yükseklik : 100 mm
- Ağırlık : 15 Kg ± 0.1

325.00 ₺

Renk  
Siyah  
Ambalaj / Adet  
250

## UT2152 Uzun Tabanlı Delinatör



- Malzeme : TPU
- Taban : 1000 x 200 x 80 mm..
- Ağırlık: 4,50 ± 0,1
- Taban Malzemesi : PPC
- 45 cm

850.00 ₺

Renk  
Kırmızı  
Ambalaj / Adet  
120

## UT2153 Delinatörlü Stoper



- Malzeme : TPU
- Taban : 1000 x 200 x 80 mm..
- Ağırlık: 4,50 ± 0,1
- Taban Malzemesi : PPC

1000.00 ₺

Renk  
Kırmızı  
Ambalaj / Adet  
120

## UT2509 Esnek Tabansız Delinatör



- Materyal ; TPU
- Yükseklik Boyu ; 450mm
- Üst Çapı ; 80mm

235.00 ₺

Renk  
Turuncu  
Ambalaj / Adet  
20

## UT2601 Esnek Refüj Başı Tabelası



- Materyal ; TPU
- Yükseklik Boyu ; 850 mm
- Taban Çapı; Ø 200 mm

790.00 ₺

Renk  
Turuncu  
Ambalaj / Adet  
120

## UT5005 Çift Reflektörlü Trafik Konisi



- Malzeme: PVC
- Uzunluk: 750 mm
- Ölçü: 385\*380 mm
- Ağırlık: 2.8 Kg ± 0.15

540.00 ₺

Renk  
Kırmızı  
Ambalaj / Adet  
1



## UT2142 Kalın Uyarı Dikmesi



- Malzeme: PP + PE / Kauçuk Taban
- Ölçü: 110x1200 mm
- Ağırlık: 10 kg ± 1 kg

725.00₺

Renk  
Kırmızı  
Ambalaj / Adet  
5

## UT6003 Dubalı Uyarı Dikmesi



- Malzeme: PP + PE / Mıdır Taban
- Ölçü: 60x1200 mm
- Ağırlık: 4.5 kg

490.00₺

Renk  
Kırmızı  
Ambalaj / Adet  
20

## UT5001 Trafik Konisi



- Malzeme: PVC
- Uzunluk: 500 mm
- Ölçü: 285 x 500 mm
- Ağırlık: 1.30 kg

180.00₺

Renk  
Kırmızı  
Ambalaj / Adet  
1

## UT5009 Trafik Konisi



- Malzeme: PVC
- Uzunluk: 750 mm
- Ölçü: 385\*385 mm
- Ağırlık: 2 kg ± 0,1 kg

295.00₺

Renk  
Kırmızı  
Ambalaj / Adet  
1

## UT5006 Trafik Konisi



- Malzeme: TPU
- Uzunluk: 900 mm
- Ölçü: 385 x 900 mm
- Ağırlık: 3.60 kg

515.00₺

Renk  
Kırmızı  
Ambalaj / Adet  
1

## UT5007 Trafik Konisi



- Malzeme: PVC
- Uzunluk: 900 mm
- Ölçü: 385\*385 mm
- Ağırlık: 3,6 kg ± 0,1 kg

555.00₺

Renk  
Kırmızı  
Ambalaj / Adet  
1

## UT5002 Trafik Konisi



- Malzeme: PVC
- Uzunluk: 500 mm
- Ölçü: 285 x 500 mm
- Ağırlık: 1.30 kg

235.00₺

Renk  
Kırmızı  
Ambalaj / Adet  
1

## UT5012 Trafik Konisi



- 90 CM. Kırılmaz Trafik Konisi (Çift Reflektifli) AĞIRLIKLIL
- Malzeme: PVC
- Taban ölçüsü: 490\*490 mm
- Ağırlık: 5,6 kg ± 0,1 kg

735.00₺

Renk  
Kırmızı  
Ambalaj / Adet  
1

## UT5008 Trafik Konisi



- Material: PVC
- Uzunluk: 900 mm
- Ölçü: 385 x 900 mm
- Ağırlık: 3.60 kg

600.00₺

Renk  
Kırmızı  
Ambalaj / Adet  
1



## UT5020 Trafik Konisi / Ağırksız



- Malzeme: (Kedi Gözü) PPC
- Uzunluk: 500 mm / Ağırksız
- Ölçü: 350 x 500 mm
- Ağırlık: 0.94 kg

210.00₺

Renk  
Kırmızı  
Ambalaj / Adet  
1

## UT5021 Trafik Konisi / Ağırlıklı



- Malzeme: (Kedi Gözlü) PPC
- Uzunluk: 500 mm / Ağırlıklı
- Ölçü: 350 x 500 mm
- Ağırlık: 4.00kg

330.00 ₺

Renk  
Kırmızı  
Ambalaj / Adet  
1

## UT5024 Trafik Konisi / Ağırlıksız



- Malzeme: PE
- Uzunluk: 500 mm / Ağırlıksız
- Ölçü: 285 x 500 mm
- Ağırlık: 0.56kg

115.00 ₺

Renk  
Kırmızı  
Ambalaj / Adet  
1

## UT75-8G Trafik Konisi 8Gen Taban



- Çift Reflektifi
- Malzeme: PVC
- Uzunluk: 385 x 750 mm
- Taban Ölçüsü: 385 x 385 mm
- Ağırlık: 2.kg ± 0,1kg

370.00 ₺

Renk  
Kırmızı  
Ambalaj / Adet  
1

## UT758G-R Trafik Konisi 8Gen Taban



- Tek Reflektifi
- Malzeme: PVC
- Taban Ölçüsü: 385 x 385 mm
- Ağırlık: 2.kg ± 0,1kg

355.45 ₺

Renk  
Kırmızı  
Ambalaj / Adet  
1

## UT2101 Flaşörlü Lamba EKO



- Malzeme: PC / ABS
- Ölçü: 95x240x280 mm
- Ağırlık: 0.8 kg. ± 0.01 kg.

FİYAT  
SORUNUZ

Renk  
Kırmızı  
Ambalaj / Adet  
40

## UT2102 Flaşörlü Lamba EKO



- Malzeme: PC / ABS
- Ölçü: 95x240x280 mm
- Ağırlık: 0.8 kg. ± 0.01 kg.

FİYAT  
SORUNUZ

Renk  
Kırmızı  
Ambalaj / Adet  
40



## UT3116 Koni Ağırlığı



• Ağırlık: 2 kg ±0,2 kg

165.00₺

Renk  
Siyah  
Ambalaj / Adet  
250

## UT3102 Trafik Koni Kancası



• Zincir takmak için kullanılır.  
• Malzeme: PP

15.00₺

Renk  
Siyah  
Ambalaj / Adet  
500

## UT3103 Delinatör Bağlantı Aparatı



• Delinatörlerde bağlantı için kullanılır.  
• Malzeme: PP  
• Çap: 80 mm

20.00₺

Renk  
Siyah  
Ambalaj / Adet  
100

## UT3112 Trafik Koni Aparatı



• Aksesuar için kullanılır.  
• Malzeme: PP

25.00₺

Renk  
Siyah  
Ambalaj / Adet  
100

## UT3100 Plastik Dübel



• Malzeme : PP  
• Boy : 90 mm.  
• Çap : 16 mm.

5.00₺

Renk  
Siyah  
Çuval / Adet  
1000

## UT3105 Plastik Dübel + Trifon Vida



• Malzeme : PP + Çelik  
• Boy : 100 mm.  
• Çap : 16 mm.

16.00₺

Renk  
Turuncu  
Çuval / Adet

## UT3109 Trifon Vida



- Malzeme :Çelik
- Boy : 100 mm.
- Çap : 10 mm.

11.00₺

Renk  
Siyah  
Ambalaj / Adet  
250

## UT2900 Yuvarlak Uyarı Levhası



- Ölçü: 280 / 390 mm
- Ağırlık: 0.24 kg. ± 0.02 kg.

55.00₺

Renk  
Beyaz  
Ambalaj / Adet  
20

## Yuvarlak Uyarı Levhaları



KOD	AÇIKLAMA	FİYAT / TL
UT 2901	Park Yasak Uyarı Levhası	180,00
UT 2902	Sola Mecburi Yön Uyarı Levhası	180,00
UT 2903	Sağa Mecburi Yön Uyarı Levhası	180,00
UT 2904	Girilmez Tabelası Tek Yön	120,00
UT 2905	Uyarı Levhası Dur	120,00
UT 2906	Azami Hız Sınırlandırması 20 Km	120,00
UT 2907	Azami Hız Sınırlandırması 30 Km	120,00
UT 2908	Azami Hız Sınırlandırması 50 Km	120,00

## UT2800 Üçgen Uyarı Levhası



- Ölçü: 380 x 430 mm
- Ağırlık: 0.38 kg. ± 0.02 kg.

70.00₺

Renk  
Beyaz  
Ambalaj / Adet  
20

## Üçgen Uyarı Levhaları

KOD	AÇIKLAMA	FİYAT / TL
UT 2801	Her İki Taraftan Daralan Yol Uyarı TEK YÖN	140,00
UT 2802	Sağdan Daralan Yol Uyarı Levhası TEK YÖN	140,00
UT 2803	Soldan Daralan Yol Uyarı Levhası TEK YÖN	140,00
UT 2804	İki Yönlü Trafik Uyarı Levhası ÇİFT YÖN	205,00
UT 2805	Dikkat Uyarı Levhası ÇİFT YÖN	205,00
UT 2806	Kasisli Yol Uyarı Levhası ÇİFT YÖN	205,00
UT 2807	Yolda Çalışma Var Uyarı Levhası ÇİFT YÖN	205,00

## UT4050 Dörtgen Uyarı Levhası



- Ölçü: 350 x 410 mm
- Ağırlık: 0.64 kg. ± 0.04 kg.

110.00 ₺	Renk	Beyaz
	Ambalaj / Adet	25

## UT4001 Kaygan Zemin Levhası



- Malzeme: ABS
- Ölçü: 630(h)x215x340 mm
- Ağırlık: 1.21 kg.

330.00 ₺	Renk	Sarı
	Ambalaj / Adet	10

## UT4000 Kaygan Zemin Levhası



- Malzeme: ABS
- Ölçü: 630(h)x215x340 mm
- Ağırlık: 1.21 kg.

220.00 ₺	Renk	Sarı
	Ambalaj / Adet	10

## UT3110 & UT3120 Plastik Zincir



UT3110 22.00 ₺	Renk	Kırmızı - Beyaz	Çap	8 mm
	Ambalaj / Metre	8x25mt		

UT3120 20.00 ₺	Renk	Kırmızı - Beyaz	Çap	6 mm
	Ambalaj / Metre	8x25mt		

## UT3121 Plastik Zincir



- Malzeme: PP
- Çap: 6 mm

20.00 ₺	Renk	Sarı - Siyah
	Ambalaj / Metre	6x25mt

## UT3106 Kalın Alt Taban



- Kalın uyarı dikmesi alt tabanı
- Malzeme: PP
- Ağırlık: 9.7 kg.

270.00 ₺	Renk	Siyah
	Ambalaj / Adet	1



## UT3107 Kalın Alt Taban



- Kalın uyarı dikmesi alt tabanı
- Malzeme: Kauçuk
- Ağırlık: 9,3 kg.

425.00₺

Renk  
Siyah  
Ambalaj / Adet  
1

## UT3108 İnce Alt Taban

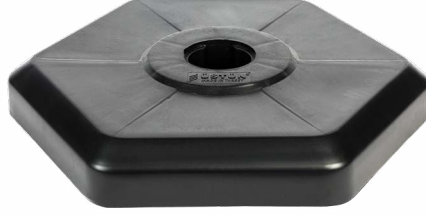

- İnce uyarı dikmesi alt tabanı
- Malzeme: PP
- Ağırlık: 4 kg.

240.00₺

Renk  
Siyah  
Ambalaj / Adet  
1

## UT9000 Hız Sınırlayıcı Kasis



- 60 CM. Kauçuk hız kesici(6 Reflektörlü)
- Malzeme : NR /SBR
- Renk: Siyah
- Ölçüler (L\*w\*h) : 600\*500\*45 mm
- Ağırlık : 9 KG

685.00₺

Renk  
Siyah  
Ambalaj / Adet  
-

## UT9020 Hız Sınırlayıcı Kasis



- 4+4 Mikroprizmatik Reflektif
- Malzeme: PPC
- Ölçü: 350x250x50 mm
- Ağırlık: 1.320 gr

250.00₺

Renk  
Sarı  
Ambalaj / Adet  
1

## UT9022 Hız Sınırlayıcı Kasis



- 4+4 Mikroprizmatik Reflektif
- Malzeme: PPC
- Ölçü: 350x250x50 mm
- Ağırlık: 1.320 gr

250.00₺

Renk  
Siyah  
Ambalaj / Adet  
1

## UT9023 Kasis Kapağı



- Malzeme: PPC
- Ölçü: 250x100x50 mm
- Ağırlık: 340 gr

85.00₺

Renk  
Siyah  
Ambalaj / Adet  
1

## UT9030 Hız Sınırlayıcı Kasis



- Oval Hız Kesici Kasis - Siyah
- Malzeme:PPC / ABS / PE / PP
- Ölçüleri: 333x300x40 mm
- Renk :Siyah
- Ağırlık: 1,10 kg ± 0,10 kg

210.00 ₺

Renk  
Siyah  
Ambalaj / Adet  
10

## UT9031 Kasis Kapağı



- Oval Hız Kesici Kasis Kapağı - Siyah
- Malzeme:PPC / ABS / PE / PP
- Ölçüleri: 10x300x40 mm
- Renk :Siyah
- Ağırlık: 0,25 kg ± 0,10 kg

70.00 ₺

Renk  
Siyah  
Ambalaj / Adet  
10

## UT9021 Kasis Kapağı



- Malzeme: PPC
- Ölçü: 250x100x50 mm
- Ağırlık: 340 gr

85.00 ₺

Renk  
Sarı  
Ambalaj / Adet  
1

## UT9001 Kasis Başlığı



- 60 CM. Kauçuk hız kesici başlığı
- Malzeme : NR/SBR
- Renk: Siyah
- Ölçüler (L\*w\*h) : 600\*300\*45 mm
- Ağırlık : 3,50 KG

345.00 ₺

Renk  
Siyah  
Ambalaj / Adet

## UT9002 Hız Sınırlayıcı Kasis



- 50 CM. Kauçuk hız kesici başlığı (4 Reflektörlü)
- Malzeme : NR/SBR
- Renk: Siyah
- Ölçüler (L\*w\*h) : 500\*500\*45 mm
- Ağırlık : 7,50 KG

575.00 ₺

Renk  
Siyah  
Ambalaj / Adet

## UT9003 Kasis Başlığı



- 50 CM. Kauçuk hız kesici başlığı
- Malzeme : NR/SBR
- Renk: Siyah
- Ağırlık : 3 KG
- Ölçüler (L\*w\*h) : 500\*300\*45 mm

290.00 ₺

Renk  
Siyah  
Ambalaj / Adet

## UT9004 Hız Sınırlayıcı Kasis



- 40 CM. Kauçuk hız kesici (2 reflektörlü)
- Malzeme : NR/SBR
- Renk: Siyah
- Ağırlık : 6,50 KG
- Ölçüler (L\*w\*h) : 400\*500\*45 mm

495.00₺

Renk  
Siyah  
Ambalaj / Adet  
1

## UT9005 Hız Sınırlayıcı Kasis



- 40 CM. Kauçuk hız kesici başlığı
- Malzeme : NR/SBR
- Renk: Siyah
- Ağırlık : 2,50 KG
- Ölçüler (L\*w\*h) : 400\*250\*45 mm

245.00₺

Renk  
Siyah  
Ambalaj / Adet  
1

## UT9007 Kasis Başlığı



- 30 CM. Kauçuk hız kesici başlığı
- Malzeme : NR/SBR
- Renk: Siyah
- Ağırlık : 1 KG
- Ölçüler (L\*w\*h) : 300\*150\*40 mm

150.00₺

Renk  
Sarı  
Ambalaj / Adet  
1

## UT7005 Kolon Köşe Koruyucu



- Otopark Kolon Köşe Koruyucu Reflektifli Oval Tip
- Malzeme : PVC
- Ölçüler : 90x80x 780 mm ( + 5mm )
- Ağırlık : 1,90 Kg ± 0,1

180.00₺

Renk  
Siyah  
Ambalaj / Adet  
1

## UT7007 Kolon Köşe Koruyucu



- Otopark Kolon Köşe Koruyucu Reflektifli Oval Tip
- Malzeme : Kauçuk
- Ölçüler : 120x120x 800 mm ( + 5mm )
- Ağırlık : 2,06 Kg ± 0,2

235.00₺

Renk  
Siyah  
Ambalaj / Adet  
1

## UT9006 Hız Sınırlayıcı Kasis



- 30 CM. Kauçuk hız kesici (2 reflektörlü)
- Malzeme : NR/SBR
- Renk: Siyah
- Ağırlık : 3,50 KG
- Ölçüler (L\*w\*h) : 300\*330\*40 mm

300.00₺

Renk  
Siyah  
Ambalaj / Adet  
1



## UT3200 Oval Yol Butonu



- Malzeme : PPC Kedi gözü reflektör
- Renk: Sarı
- Ağırlık : 200 GR
- Ölçüler (L\*w\*h) 200\*120\*30 mm

100.00₺

Renk  
Siyah  
Ambalaj / Adet  
1

## UT2122 Solar Yol Butonu / Metal



- Solar / Yol İşaretleme Butonu
- Malzeme: AL
- Ölçü: 2.8x12.5x15 cm
- Ağırlık: 0,42 kg ± 0,20

FİYAT  
SORUNUZ

Renk  
Siyah  
Ambalaj / Paket  
1 kutu

## UT7003 Hissedilebilir İşaret

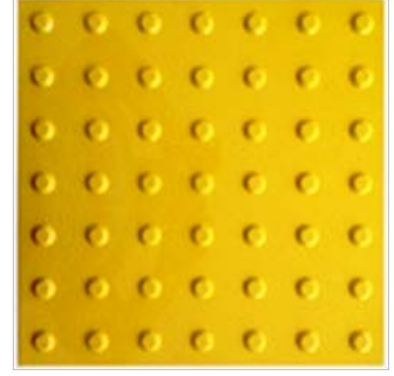

- Hissedilebilir Yürüme Yüzeysel İşaretleri (Uyarıcı Yüzey)
- Malzeme : TPU
- Ölçüleri: 40\*40\*8 - (YAPIŞTIRICISIZ)
- Ağırlık: 0,65 kg ± 0,1 kg

210.00₺

Renk  
Sarı  
Ambalaj / Adet  
50

## UT7004 Hissedilebilir İşaret



- Hissedilebilir Yürüme Yüzeysel İşaretleri (Kılavuz Yüzey)
- Malzeme : TPU
- Ölçüleri: 40\*40\*8 - (YAPIŞTIRICISIZ)
- Ağırlık: 0,65 kg ± 0,1 kg

210.00₺

Renk  
Sarı  
Ambalaj / Adet  
50

## UT2440 Plastik Trafik Bariyeri



- Güvenlik Bariyeri
- Malzeme: Plastik
- Ölçü: 100 x 150 cm

1.250.00₺

Renk  
Kırmızı-Beyaz  
Ambalaj / Paket  
1 kutu

## Emniyet Şeridi / 500mt.



- Malzeme: PP
- Uzunluk: 500 mt

305.00₺

Renk  
Kırmızı - Beyaz  
Ambalaj / Adet  
12

## UT3126 Pvc Koni Ağırılığı



• Ağırlık: 3,00 kg ± 0,1

240.00₺

Renk  
Siyah  
Ambalaj / Adet  
250

## UT9028 Hız Sınırlayıcı Kasis



• Oval Hız Kesici Kasis - Sarı  
• Malzeme:PPC / ABS / PE / PP  
• Ölçüleri: 333x300x40 mm  
• Renk :Sarı  
• Ağırlık: 1,10 kg ± 0,10 kg

210.00₺

Renk  
Sarı  
Ambalaj / Adet  
-

## UT9029 Kasis Kapağı



• Oval Hız Kesici Kasis Kapağı - Sarı  
• Malzeme:PPC / ABS / PE / PP  
• Ölçüleri: 10x300x40 mm  
• Renk :Sarı  
• Ağırlık: 0,25 kg ± 0,10 kg

70.00₺

Renk  
Sarı  
Ambalaj / Adet  
-



## Mercek Aynalar



KOD	Çap (mm)	FİYAT / USD
CM 300	300 mm	\$63,00
CM 450	450 mm	\$68,00
CM 600	600 mm	\$70,00
CM 800	800 mm	\$105,00
CM 1000	1000 mm	\$195,00
CM 1200	1200 mm	\$465,00

- CM 300 modeli, iç mekanlarda kullanılması için şapkasız olarak üretilmiştir.
- Malzeme: ABS
- Çap: 300mm, 450mm, 600mm, 800mm, 1000mm, 1200mm
- Özellik: 2mm Akıllık

Renk

Turuncu

Ambalaj / Adet

1

## P-116-MT



3mm paslanmaz tokalı 5 bağlantı noktalı paraşüt tipi emniyet kemeri. D halkaları 8mm alüminyum olup 45mm polyester kolondan yapılmıştır. Alüminyum karabina CE EN 362 standartlarına uygundur ve kopma mukavemeti ise 30kn dir.

158.40\$	EN 358 :1999	EN 352 :2002	EN 813 :2008
	+	+	+
	Beden		Ambalaj / Adet
	S, M, L, XL, 2X		10 / 1

## E-118-KT



Düşüş Durdurma ve Konumlandırma Kemer. Otomatik tokaları sayesinde hızlı, kolay kuşanma ve yüksek güvenlik. Düşüş durdurma için 1 adet sırta, konumlandırma için de 1 adet karın bölgesinde 2 adet bel desteği üzerinde toplam 4 bağlantı noktası. Bel desteği üzerinde bulunan malzeme askıları ile kolay ve düzenli çalışma. Ergonomik bel desteği ile kullanımda rahatlık ve yüksek konfor. 4 Nokta Paslanmaz Çelik

## P-117-KT



Düşüş Durdurma ve Konumlandırma Kemer  
 . Otomatik tokaları sayesinde hızlı, kolay kuşanma ve yüksek güvenlik  
 . 1 adet sırta 1 adet karın bölgesinde ve 2 adette bel desteğinde olmak üzere toplam 4 adet bağlantı noktası  
 . Elastik bacak kolonları sayesinde yürüme ve tırmanmada rahatlık  
 . Bel desteği üzerinde bulunan malzeme askıları ile kolay ve düzenli çalışma. Taşıma Kapasitesi 120 Kg

## E-119 Kaynakçı



Kaynakçı Düşüş Durdurma ve Konumlandırma Kemer  
 6mm çelik tokalı 2 bağlantı noktalı paraşüt tipi emniyet kemeri. D halkaları 8mm çelik olup 45mm polyester kolondan yapılmıştır. 1,20mt lik 12mm dikişli polyester halat ve çelik karabina bağlantısı ile kullanılır. Çelik karabina CE EN 362 standartlarına uygundur ve kopma mukavemeti ise 25kn dir. Isıya Dayanıklısıdır.

63,36\$	EN 358:1999 EN 361:2002	Taşıma Kapasitesi
	+	120kg
	Beden	Ambalaj / Adet
	S/M - L/XL - XXL	10 / 1

142.56\$	EN 358:1999, EN 361:2002, EN 813:2008	
	+	
	Beden	Ambalaj / Adet
	S/M - L/XL - XXL	10 / 1

79,20\$	EN 361:2002	
	+	
	Beden	Ambalaj / Adet
	S, M, L, XL, XXL	10 / 1



## E-119-ST

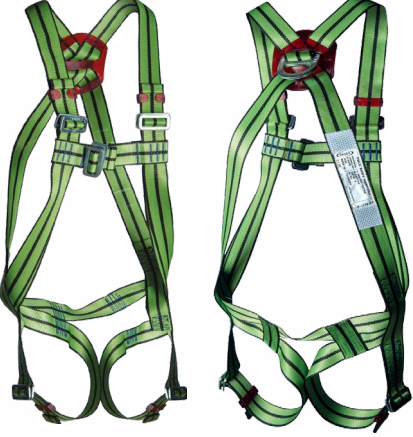

Sac tokalı 1 bağlantı noktalı parašüt tipi emniyet kemeri. D halkaları 6mm olup 45mm polyester kolondan yapılmıştır. 1,20mt lik 12mm dikişli polyester halat ve çelik karabina bağlantısı ile kullanılır. Çelik karabina CE EN 362 standartlarına uygundur ve kopma mukavemeti ise 25kn dir.

21,12\$	EN 361:2002	
	+	
	Beden	Ambalaj / Adet
	S, M, L, XL, 2X	10 / 1

## P-117-MT



Paslanmaz tokalı 4 bağlantı noktalı parašüt tipi emniyet kemeri. D halkaları 8mm paslanmaz çelik olup 45mm polyester kolondan yapılmıştır. Çelik karabina CE EN 362 standartlarına uygundur ve kopma mukavemeti ise 40kn dir.

73.92\$	EN 358 :1999	EN 352 :2002	EN 813 :2008
	+		+
	Beden	Ambalaj / Adet	
	S, M, L, XL, 2X	5 / 1	

## P-117-MTO



Tam korumalı emniyet kemeri; bağlantı elemanları, kolonları, halkaları ile düşüş sırasında kullanıcıyı tutan kasık, göğüs, beden ve omuzlar üzerine düşmeyi durdurucu kuvvetin yayılmasını sağlayan ve vücudu destekleyerek korumak amacıyla tasarlanmış parçalardan oluşan bir kişisel koruyucu ekipmandır. 140 kg taşıma kapasitesine sahiptir.

116,16\$	EN 358 :2018	EN 352 :2002	EN 813 :2008
	+		+
	Beden	Ambalaj / Adet	
	S, M, L, XL, 2X	5 / 1	

## E-118-PT



6 mm çelik tokalı 4 bağlantı noktalı parašüt tipi emniyet kemeri. D halkaları 8mm çelik olup 45mm polyester kolondan yapılmıştır. Çelik karabina CE EN 362 standartlarına uygundur ve kopma mukavemeti ise 25kn dir.

42.24\$	EN 358 :1999	EN 352 :2002	EN 813 :2008
	+		+
	Beden	Ambalaj / Adet	
	S, M, L, XL, 2X	10 / 1	

## E-119-PT



Düşüş durdurma için 1 adet sırtta 1 adet göğüste Toplam 2 adet bağlantı noktası bulunur. 6 mm kolay ayarlanabilir çelik tokalar ile kullanıcı dostu ve yüksek güvenlik sağlar. Göğüs bağlantısını sağlayan 1 adet karabina mevcuttur. 45 mm yüksek mukavemetli uygun polyeşterden üretilmiştir.

26,40\$	EN 361:2002	
	+	
	Beden	Ambalaj / Adet
	S/M - L/XL - XXL	10 / 1

## E-120-EKO



6mm çelik tokalı 3 bağlantı noktalı parašüt tipi emniyet kemeri. D halkaları 8mm çelik olup 45mm polyester kolondan yapılmıştır. 1,20mtlik 12mm 3 kollu örgülü polyester halat ve çelik karabina bağlan sı ile kullanılır. Çelik karabina CE EN 362 standartlarına uygundur ve kopma mukavemeti ise 25kn dir.

21,12\$	EN 358:1999	EN 361:2002
	+	
	Beden	Ambalaj / Adet
	S, M, L, XL, 2X	10 / 1

## E-122



6mm çelik tokalı 2 bağlantı noktalı yelekli paraşüt tipi emniyet kemeri. D halkaları 8mm çelik olup 45mm polyester kolondan yapılmıştır. 1,20m'lik 12mm dikişli polyester halat ve çelik karabina bağlantısı ile kullanılır. Çelik karabina CE EN 362 standartlarına uygundur ve kopma mukavemeti ise 25kn dir.

EN 361:2002

73.92\$

+	
Beden	Ambalaj / Adet
S, M, L, XL, XXL	5 / 1

## P-115-KT



Otomatik tokalı 2 bağlantı noktalı paraşüt tipi emniyet kemeri. 3mm paslanmaz çelik toka ve 6mm çelik D halkası olup 45mm polyester kolondan yapılmıştır. Çelik karabina CE EN 362 standartlarına uygundur ve kopma mukavemeti ise 40kn dir.

EN 358 :1999 EN 361 :2002 EN 813 :2008

73,92\$

+		+		+	
Beden		Ambalaj / Adet			
S, M, L, XL, XXL		5 / 1			

## P-116



Otomatik tokalı 5 bağlantı noktalı paraşüt tipi emniyet kemeri. 3mm paslanmaz çelik toka ve 6mm çelik D halkası olup 45mm polyester kolondan yapılmıştır. Alüminyum karabina CE EN 362 standartlarına uygundur ve kopma mukavemeti ise 30kn dir.

EN 358 :1999 EN 352 :2002 EN 813 :2008

190.08\$

+		+		+	
Beden		Ambalaj / Adet			
S, M, L, XL, 2X		5 / 1			

## DP-510 ICON



- Çelik metal aksamları sayesinde uzun süreli dayanıklılık
- Üstün üretim teknikleri ile vücut kısmını tamamen saran yapı
- Elastik bacak kolonları ile çalışmada rahatlık
- Çelik ayar tokaları sayesinde kolay giyinme ve yüksek güvenlik
- 100 kg taşıma kapasitesi

EN 358:2018 EN 361:2002

19,00\$

+		+	
Beden	Ambalaj / Adet		
S / M - L / XL - XXL	20 / 1		

## DP-530 POWER



- Çelik metal aksamları sayesinde uzun süreli dayanıklılık
- Üstün üretim teknikleri ile vücut kısmını tamamen saran yapı
- Elastik bacak kolonları ile çalışmada rahatlık
- Çelik ayar tokaları sayesinde kolay giyinme ve yüksek güvenlik
- 100 kg taşıma kapasitesi

EN 358:2018 EN 361:2002 EN 813:2008

55,96\$

+		+		+	
Beden		Ambalaj / Adet			
S / M - L / XL - XXL		15 / 1			

## DP-531 - ULTRA POWER



- Vücudu tam saran özel tasarımı sayesinde ergonomik kullanım ve uzun süreli çalışma olanağı
- Çelik metal aksamları sayesinde uzun süreli dayanıklılık
- Kemer ile düşme gerçekleşti ise bilgi veren sırt göstergesi ile güvenliği ön plana çıkarıldı
- 140 kg taşıma kapasitesi

EN 358:2018 EN 361:2002 EN 813:2008

89,76\$

+		+		+	
Beden		Ambalaj / Adet			
S / M - L / XL - XXL		15 / 1			

### DP-531-A ULTIMATE POWER



- Vücudu tam saran özel tasarımı sayesinde ergonomik kullanım ve uzun süreli çalışma olanağı
- Alüminyum metal aksamları sayesinde hafif ağırlık
- 140 kg taşıma kapasitesi
- Hafif ağırlığı ve özel yapısı ile uzun süreli kullanım.

126,72\$	EN 358:2018	EN 361:2002	EN 813:2008
	+	+	+
	Beden	Ambalaj / Adet	
	S / M - L / XL - XXL	15 / 1	

### DP-600 GRAVITY ÇİFT BACAKLI HALAT



- 54 mm çelik kanca ile
- Çift kollu olması sayesinde hareketli çalışmaya ve bağlantı noktaları arası güvenli geçişe olanak sağlar.
- Yüksekte yapılan tüm çalışmalarda düşüş gerçekleştiğinde kişinin askıda kalarak yere çarpmasını önler.
- 12 mm statik polyester-polyamid halat sayesinde yüksek mukavemet.

26,40\$	EN 355-362-354	Uzunluk (mt)
	+	1,2- 2
	Beden	Ambalaj / Adet
	Standart	20 / 1

### EKS-201



2mt uzunluğunda 45mm polyester kolonlu şok emici, üzeri şeffaf makaron ile kaplanmıştır.

9,50\$	EN 355:2002	
	+	
	Beden	Ambalaj / Adet
	Standart	1

### EKS-335 Tripod + EKS-335 Vinç Set



7ft ve 10ft olarak iki yükseklik mevcuttur. Yük kaldırma kapasitesi 135kg. Ankaraj noktasının mukavemeti 13kn üzerindedir. Maksimum yükleme kapasitesi 500kg. Tripodun ağırlığı 7ft için 13kg ve 10ft için 15 kg. Tripodun yüksekliği 7ft- 1,15mt ile 2,15mt arası ve 10ft- 1,9mt ile 2,9 mt arası ayarlanabilir ve iç içe geçebilir. Kapladığı alan çapı 7ft için 1,5mt ve 10ft için 1,8mt.

1.056,00\$	7ft	EN795
	25 metre	CLASS B
	Ambalaj / Adet	
		1

1.372,80\$	10ft	EN795
	25 metre	CLASS B
	Ambalaj / Adet	
		1



Kapalı alanlara insan ve yük indirip çıkarmak için kullanılır. Yük kaldırma kapasitesi 135kg. 20mt ve 25mt olarak iki uzunluk mevcuttur.

1	EN1496:2006
	CLASS A
	Ambalaj / Adet
	1

1	EN1496:2006
	CLASS A
	Ambalaj / Adet
	1

### EKS-329-V EKSED Geri Sarımlı



Eksed markalı düşme önleyici 45 mm polyester kolondan ve polimer kasadan yapılmıştır. Uzunluk: 2,5 mt dir Mukavemet: 12 kn Ağırlık: 1.25kg Taşıma Kapasitesi: 100kg

95,04\$	EN 360:2002	
	+	
	Beden	Ambalaj / Adet
	Standart	1



## EKS-242-3

39.07\$

EN 355	EN 362	EN 354
+	+	+
Uzunluk	Ambalaj / Adet	
1.2 mt	1	

39.60\$

EN 355	EN 362	EN 354
+	+	+
Uzunluk	Ambalaj / Adet	
1.5 mt	1	

40.13\$

EN 355	EN 362	EN 354
+	+	+
Uzunluk	Ambalaj / Adet	
2 mt	1	



12mm polyester veya polyamid halatın yapılan şok emicili karabinalı çift bacaklı dikişli halattır. Aşağıdaki kanca ve karabinalar ile kullanılır.  
Uzunlukları 1.2mt, 1.5mt ve 2.00mt tam boy olarak üretilir.

## EKS-217-3



Dikişli 12mm polyester veya polyamid hala an yapılan karabinalı çift bacaklı halattır. Aşağıdaki kanca ve karabinalar ile kullanılır. Uzunlukları 1.2mt, 1.5mt ve 2.00mt tam boy olarak üretilir.

1.2mt  
32.74\$

EN 362-354	
+	
Beden Standart	Ambalaj / Adet
	1

## EKS-244



Dikişli halattır, 12mm polyester veya poliamiddenden yapılır ve tek ucu radansalıdır. Uzunlukları 1.2mt, 1.5mt ve 2.00mt olarak üretilir.

3.96\$

EN 354	Uzunluk
+	1.2 mt
Beden Standart	Ambalaj / Adet
	10 / 1

4.49\$

EN 354	Uzunluk
+	1.5 mt
Beden Standart	Ambalaj / Adet
	10 / 1

5.02\$

EN 354	Uzunluk
+	2 mt
Beden Standart	Ambalaj / Adet
	10 / 1

## EKS-238-3



Şok Emicili Elastik Tek Bacaklı Lanyard  
.45mm polyester elastik kolondan yapılan şok emicili karabinalı tek bacaklı halattır.

45.41\$

EN 355-362	Uzunluk (mt)
+	1,5
Beden Standart	Ambalaj / Adet
	1

## EKS-239-3



Şok Emicili Elastik Çift Bacaklı Lanyard  
.45 mm polyester elastik kolondan yapılan şok emicili karabinalı çift bacaklı halattır

47.52\$

EN 355-362	Uzunluk (mt)
+	1,5
Beden Standart	Ambalaj / Adet
	1

## EKS-240-3



Şok Emicili Elastik Çift Bacaklı Lanyard  
. 45 mm polyester elastik kolondan yapılan şok emicili karabinalı çift bacaklı halattır

38.02\$

EN 355-362	Uzunluk (mt)
+	1.2
Beden	Ambalaj / Adet
Standart	1

38.54\$

EN 355-362	Uzunluk (mt)
+	1.5
Beden	Ambalaj / Adet
Standart	1

## E-134 İTFAİYECİ KEMERİ



Özel tasarımı sayesinde ergonomik yapısı ile uzun süre çalışma olanağı sunar. Kemer tipi ve dilli toka sayesinde kuşanmada kolaylık sağlar. Özel 85 mm Polyester Kolonla yüksek mukavemet, inşaat ve taşıma uygulamalarında güçlü destek sağlar ve dayanıklılığı ile bilinir.

68.64\$

EN 358	
+	
Beden	Ambalaj / Adet
S/M-L/XL-XXL	1

## EKS-240-3 Kaynakçı



Şok Emicili Elastik Çift Bacaklı Lanyard  
. 45 mm polyester elastik kolondan yapılan şok emicili karabinalı çift bacaklı halattır  
. Isıya Dayanıklısıdır

73,92\$

EN 355-362	
+	
Beden	Ambalaj / Adet
Standart	1

## EKS-243-3



Şok Emicili Tek Bacaklı Dikişli Lanyard 1.2 mt  
12 mm polyester veya polyamid halattan yapılan şok emicili karabinalı tek bacaklı dikişli halattır.  
Karabina çeşidi: Çelik  
Karabina ağız açıklığı : 58 mm

28.51\$

EN 355-362	Uzunluk (mt)
+	1.2
Beden	Ambalaj / Adet
Standart	1

## EKS-256



Ankrage Sapını  
. 8 mm paslanmaz D halka ve 45 mm polyester kolondan yapılmıştır  
. 1.20 mt, 1.50 mt

1.20mt:  
9.50\$  
1.50mt:  
10.03\$

EN 795	Uzunluk (mt)
+	1,20 - 1,50
Beden	Ambalaj / Adet
Standart	1

## EKS-258-1



Konumlandırma Halatı  
. Alüminyum ayarlanabilir halat tutucusu ve ip üzerinde koruyucu kılıfı vardır.  
. Yüksekte çalışmak için ve özellikle elleri tutmadan çalışmak gerektiğinde kullanılır  
. Ağız açıklığı: 110 mm

84.48\$

EN 358	Uzunluk (mt)
+	3 mt
Beden	Ambalaj / Adet
Standart	1

## EKS-258-2



### Konumlandırma Halatı

- . Alüminyum ayarlanabilir halat tutucusu ve ip üzerinde koruyucu kılıfı vardır.
- . Yüksekte çalışmak için ve özellikle elleri tutmadan çalışmak gerektiğinde kullanılır
- . Ağız açıklığı: 63 mm

<b>89.76\$</b>	EN 358	Uzunluk (mt)
	+	3 mt
	Beden Standart	Ambalaj / Adet
		1

## EKS-258-4



### Konumlandırma Halatı

- . Alüminyum ayarlanabilir halat tutucusu ve ip üzerinde koruyucu kılıfı vardır.
- . Yüksekte çalışmak için ve özellikle elleri tutmadan çalışmak gerektiğinde kullanılır
- . Ağız açıklığı: 18 mm

<b>61.25\$</b>	EN 358	Uzunluk (mt)
	+	3 mt
	Beden Standart	Ambalaj / Adet
		1

## EKS-310-V 10 MT



### 10 Mt Çelik Halatlı Geri Sarımlı Düşüş Durdurucu

- . Viraj markalı çelik halatlı düşme önleyici çalışırken ve geri çekerken ipin bükülmesini önlemek için firdöndülü ankray noktası vardır
- . 4,5 mm çelik halattan ve polimer kasadan yapılmıştır
- . Ucunda firdöndülü geçmeli kanca vardır
- . Mukavemet 12 kn
- . Ağırlık: 4,280 Kg
- . Taşıma Kapasitesi: 100 Kg

<b>274,56\$</b>	EN 360:2002	
	+	
	Beden Standart	Ambalaj / Adet
		1

## EKS-312-V 12 MT



### 12 Mt Çelik Halatlı Geri Sarımlı Düşüş Durdurucu

- . Viraj markalı çelik halatlı düşme önleyici çalışırken ve geri çekerken ipin bükülmesini önlemek için firdöndülü ankray noktası vardır
- . 4,5 mm çelik halattan ve polimer kasadan yapılmıştır
- . Ucunda firdöndülü geçmeli kanca vardır
- . Mukavemet 12 kn
- . Ağırlık: 6,330 Kg
- . Taşıma Kapasitesi: 100 Kg

<b>348,48\$</b>	EN 360:2002	
	+	
	Beden Standart	Ambalaj / Adet
		1

## EKS-315-V 15 MT



### 15 Mt Çelik Halatlı Geri Sarımlı Düşüş Durdurucu

- . Viraj markalı çelik halatlı düşme önleyici çalışırken ve geri çekerken ipin bükülmesini önlemek için firdöndülü ankray noktası vardır
- . 4,5 mm çelik halattan ve polimer kasadan yapılmıştır
- . Ucunda firdöndülü geçmeli kanca vardır
- . Mukavemet 12 kn
- . Ağırlık: 6,660 Kg
- . Taşıma Kapasitesi: 100 Kg

<b>380,16\$</b>	EN 360:2002	
	+	
	Beden Standart	Ambalaj / Adet
		1

## EKS-300-V



### 3,5 Mt Kolonlu Geri Sarımlı Düşüş Durdurucu

- . Eksed markalı kolonlu geri sarımlı düşüş durdurucular 20 mm kolondan ve polimer kasadan yapılmıştır
- . Mukavemet 12 kn
- . Ağırlık: 1,3 Kg

<b>184,80\$</b>	EN 360:2002		Taşıma Kapasitesi
	+		100 Kg
	Beden Standart	Ambalaj / Adet	
		1	



### EKS-301-V



6 Mt Kolonlu Geri Sarımlı Düşüş Durdurucu  
 . Eksed markalı kolonlu geri sarımlı düşüş durdurucular 20 mm kolondan ve polimer kasadan yapılmıştır  
 . Mukavemet 15 kn  
 . Ağırlık: 3,28 Kg

232,32\$	EN 360:2002	Taşıma Kapasitesi
	+	100 Kg
	Beden Standart	Ambalaj / Adet
		1

### EKS-306-S



6 Mt Çelik Halatlı Geri Sarımlı Düşüş Durdurucu  
 . Salvator marka çelik halatlı düşme önleyici çalışırken ve geri çekerken ipin bükülmesini önlemek için firdöndülü ankrāj noktası vardır  
 . 4,5 mm çelik halattan ve polimer kasadan yapılmıştır  
 . Ucunda firdöndülü geçmeli kanca vardır  
 . Mukavemet 12 kn  
 . Ağırlık: 3,830 Kg

264,00\$	EN 360:2002	Taşıma Kapasitesi
	+	100 Kg
	Beden Standart	Ambalaj / Adet
		1

### EKS-306-V



6 Mt Çelik Halatlı Geri Sarımlı Düşüş Durdurucu  
 . Viraj markalı çelik halatlı düşme önleyici çalışırken ve geri çekerken ipin bükülmesini önlemek için firdöndülü ankrāj noktası vardır  
 . 4,5 mm çelik halattan ve polimer kasadan yapılmıştır  
 . Ucunda firdöndülü geçmeli kanca vardır  
 . Mukavemet 12 kn  
 . Ağırlık: 3,830 Kg

264,00\$	EN 360:2002	Taşıma Kapasitesi
	+	100 Kg
	Beden Standart	Ambalaj / Adet
		1

### EKS-310-S



10 Mt Çelik Halatlı Geri Sarımlı Düşüş Durdurucu  
 . Salvator marka çelik halatlı düşme önleyici çalışırken ve geri çekerken ipin bükülmesini önlemek için firdöndülü ankrāj noktası vardır  
 . 4,5 mm çelik halattan ve polimer kasadan yapılmıştır  
 . Ucunda firdöndülü geçmeli kanca vardır  
 . Mukavemet 12 kn  
 . Ağırlık: 4,280 Kg

274,56\$	EN 360:2002	Taşıma Kapasitesi
	+	100 Kg
	Beden Standart	Ambalaj / Adet
		1

### EKS-320 V



20 Mt Çelik Halatlı Geri Sarımlı Düşüş Durdurucu  
 . Viraj markalı çelik halatlı düşme önleyici çalışırken ve geri çekerken ipin bükülmesini önlemek için firdöndülü ankrāj noktası vardır  
 . 4,5 mm çelik halattan ve polimer kasadan yapılmıştır  
 . Ucunda firdöndülü geçmeli kanca vardır  
 . Mukavemet 12 kn  
 . Ağırlık: 7,050 Kg

411,84\$	EN 360:2002	Taşıma Kapasitesi
	+	100 Kg
	Beden Standart	Ambalaj / Adet
		1

### E-130



Beden	L / XL
Bel (cm)	92-38
Bacak (cm)	49-85

Madenci Kemer  
 . Kemer üzerinde kafa lambası aküsü ve solunum seti taşımak için bölmeler ve 1 adet D halka  
 . Dilli kolay ayarlanabilir kullanıcı dostu tokalar  
 . 45 mm dayanıklı polyester kolon  
 . Bağlantı Noktası: 1 Nokta Paslanmaz Çelik

18.48\$	EN 360:2002	Taşıma Kapasitesi
	+	100 Kg
	Beden L, XL	Ambalaj / Adet
		1

## EKS-159 MALZEME ASKISI



Yüksekte çalışma yapan kişinin malzemelerini asmak için üretilmiştir. Malzeme askısı ucunda bulunan karabina ile emniyet kemerine sabitlenebilir. El aletlerinin yüksekte düşerek kazaya sebep olmasını önler. Kullanıcı ergonomisi ve çalışmada kolaylık düşünülerek tasarlandı.

## P-257 Perlon



. 45 mm polyester kolondan yapılmıştır  
. Uzunlukları 60 cm'den 1.50 m'ye kadar üretilir  
. Mukavemet 22 kn

## EKS-537



Malzeme çantası.

4,22\$

EN 795	
+	
Beden Standart	Ambalaj / Adet 50/1

8.45\$

EN 795	
+	
Beden Standart	Ambalaj / Adet 50/1

21,12\$

Beden Standart	Ambalaj / Adet 50/1
----------------	---------------------

## EKS-336-EKSED



Viraj markalı yatay yaşam hattı 30mm polyester kolondan yapılmıştır ve iki ucunda karabina vardır. Ürün çanta içinde verilir ve uzunluğu 20mt

## EKS-143



Ankraj Kulağı Vidası  
Malzeme: Çelik  
Çelik / Çapı: 12mm /  
Uzunluk: 100mm

## EKS-144



Ankraj Kulağı  
Paslanmaz çelik  
Çapı: 12mm  
Kopma mukavemeti 30kn.

73.92\$

EN 795 CLASS B	
+	
Beden Standart	Ambalaj / Adet 1/1

1,58\$

EN 362	
+	
Beden Standart	Ambalaj / Adet 1

3,17\$

EN795:2012	EN959:2007 UIAA 123
+	
Beden Standart	Ambalaj / Adet 1

## EKS-148-0



Otomatik Karabina

- . Çelik / Uzunluk: 124mm
- . Ağız açıklığı: 22mm
- . Kopma mukavemeti: 40kn

<b>11,09\$</b>	EN 362	
	+	
	Beden Standart	Ambalaj / Adet 1

## EKS-148-03E



3 Emniyetli Karabina

- . Vidalı Kilitleme Sistemi / Çelik /
- . Uzunluk: 107mm / Ağız açıklığı: 18mm /
- . Kopma mukavemeti : 40kn.

<b>12,14\$</b>	EN 362	
	+	
	Beden Standart	Ambalaj / Adet 1

## EKS-149



Vidalı Kilitleme Sistemi / Çelik /  
Uzunluk: 107mm / Ağız açıklığı: 18mm /  
Kopma mukaveme : 25kn.

<b>4,22\$</b>	EN 362	
	+	
	Beden Standart	Ambalaj / Adet 1

## EKS-156

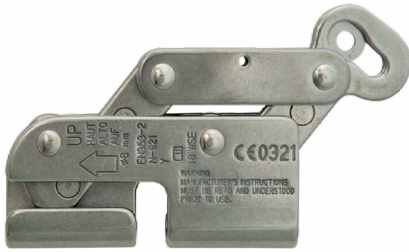

Çinko kaplama / Halat Çapı: 8 mm

<b>44,35\$</b>	EN 353-2	
	+	
	Ambalaj / Adet 1	

## EKS-155



Çinko kaplama / Halat Çapı: 12-16mm

<b>9,50\$</b>	EN 353-2	
	+	
	Beden Standart	Ambalaj / Adet 1

## EKS-154



Çelik Kancalı Karabina. . 54 mm ağız açıklığı  
. Çelik malzeme . Mukavemet 25 kn  
. 220 mm uzunluk . 2 Emniyetli Otomatik Kilitleme Sistemi

<b>11,62\$</b>	EN 362	
	+	
	Beden Standart	Ambalaj / Adet 1



## 2. Bölüm

### AŞINDIRICI ve HIRDAVAT

## İÇERİK BİLGİSİ

- › 102-103 Aşındırıcı & Kesiciler
- › 104-105 Tel Fırçalar
- › 107-110 Yapışkan Ürünler
- › 111-112 Ölçme Aletleri
  - › 113 Kaldırma Ekipmanları
  - › 114 Kauçuk Levhalar
  - › 115 Hidrolik Şişe Krikolar & Transpaletler
- › 116-118 Grup Prizler
  - › 118 Kablolü Ürünler
- › 119-122 Sanayii Kimyasalları
- › 123-140 Takım Çantaları
- 141-149 Pnömatik Hava Hortumları
  - › 150 Valfler
- › 151-164 Şartlandırıcılar
- › 165-170 Bağlantı Elemanları
- › 171-196 Pnömatik Susturucular
- › 197-198 Pnömatik Bağlantı Elemanları
  - › 199 Hava Tabancaları - Makaslar
  - › 200 Bosch Ürünleri



## Kesici Diskleri

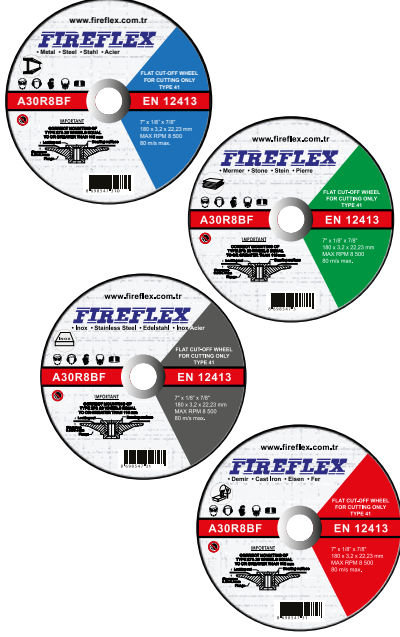

ÖLÇÜ (mm) (ÇapxKal.xDelik)	METAL (NK)	INOX	KOLİ ADEDİ
115x1.0x22	-	\$0,647	500
115x2.5x22	\$0,700	-	280
125x1.0x22	-	\$0,736	500
180x1.6x22	\$1,476	-	200
180x3.0x22	\$1,440	-	140
180x3.0x22 (B)	\$1,440	-	100
230x3.0x22	\$2,043	-	70
230x3.0x22 (B)	\$2,043	-	50
300x3.0x25.4	\$3,699	-	25
300x3.0x30	\$3,699	-	25
350x3.5x25.4	\$4,617	-	25
350x3.5x30	\$4,619	-	25

## Taşlama Diskleri

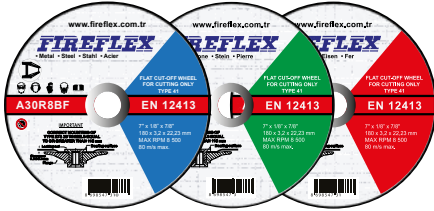

ÖLÇÜ (mm) (ÇapxKal.xDelik)	METAL (NK)	KOLİ ADEDİ
115x6.0x22	\$1,112	120
180x6.0x22	\$2,540	60
180x8.0x22	\$2,844	40

## Flap Diskler



ÜRÜN	ÖLÇÜ (mm)	KUM	KOLİ ADEDİ	FİYAT / \$
Yumuşak Metal. Akşap (AL): Alüminyum	115 x 22	36-40-60-80-100-120	200	\$1,012
Yumuşak Metal. Akşap (AL): Alüminyum	180 x 22	36-40-60-80-100-120	100	\$2,246
Sert Metal. Çelik (ZK): Zirkonyum	115 x 22	36-40-60-80-100-120	200	\$1,156
Sert Metal. Çelik (ZK): Zirkonyum	180x22	40	100	\$2,983
Sert Metal. Çelik (ZK): Zirkonyum	180x22	60-80-100-120	100	\$2,820



## Vidalı Saçaklı Çanak Fırça



ÖLÇÜ (mm)	KOLİ ADEDİ	FİYAT / \$
65	100	\$2,91
75	100	\$3,42
100	50	\$5,94
125	20	\$8,67

## Vidalı Burgulu Çanak Fırça



ÖLÇÜ (mm)	KOLİ ADEDİ	FİYAT / \$
65	100	\$3,28
75	100	\$3,85
100	50	\$6,56
125	20	\$9,34

## Saçaklı Daire Fırça



ÖLÇÜ (mm)	KOLİ ADEDİ	FİYAT / \$
100	100	\$4,26
125	80	\$4,76
150	40	\$7,96
175	40	\$9,45
200	20	\$11,79
250	10	\$20,67

## Pimli Saçaklı Daire Fırça



ÖLÇÜ (mm)	KOLİ ADEDİ	FİYAT / \$
40	500	\$0,95
50	500	\$1,06
60	400	\$1,16
75	300	\$1,36
100	200	\$1,92

## Pimli Saçaklı Çanak Fırça



ÖLÇÜ (mm)	KOLİ ADEDİ	FİYAT / \$
50	200	\$1,35
65	200	\$1,73
75	200	\$2,08

## Pimli Saçaklı Kalem Fırça



ÖLÇÜ (mm)	KOLİ ADEDİ	FİYAT / \$
12	500	\$0,82
17	500	\$0,95
25	400	\$1,08
30	200	\$1,58

## Plastik Saplı Fırça



ÖLÇÜ (mm)	KOLİ ADEDİ	FİYAT / \$
235	96	\$1,52

## Koli Bandı Akrilik / Şeffaf 38 mic.



ÖLÇÜ	KOLİ ADEDİ	FİYAT / \$
45mm x 100mt	72	Fiyat Sorunuz

Her çeşit koli ve ambalajlar için el tipi yada otomatik makinalarda kullanılabilir.

Su bazlı akrilik tutkallı sayesinde renk değişimi yaşamaz.düşük ve yüksek ortam sıcaklıklarında sorun çıkartmaz.

Diğer ürün gruplarına göre dış ortam dayanıklılığı daya güçlüdür.

## Koli Bandı Hotmelt / 38 mic.



ÖLÇÜ	KOLİ ADEDİ	FİYAT / \$
45mm x 100mt	72	Fiyat Sorunuz

Hotmelt'in hızlı yapışma özelliği, tozlu ve kirlı yüzeylere veya plastiklere yapışmasına yardımcı olur.

Sadece el yardımı ile kopabilmesi en çok bilinen özelliğidir.

Sert oluklu kutuların yanı sıra doldurulmuş kutular üzerinde son derece olumlu sonuç verir.

Hotmelt ambalaj bantlarımız uygulama sırasında esneklik sunar.

Her çeşit koli ve ambalajlar için el tipi ya da otomatik makinalarda kullanılabilir. Hotmelt bantlarımız üstün gerilme mukavemeti, yapışma özelliği ve güvenilir bir kullanım sağlar.

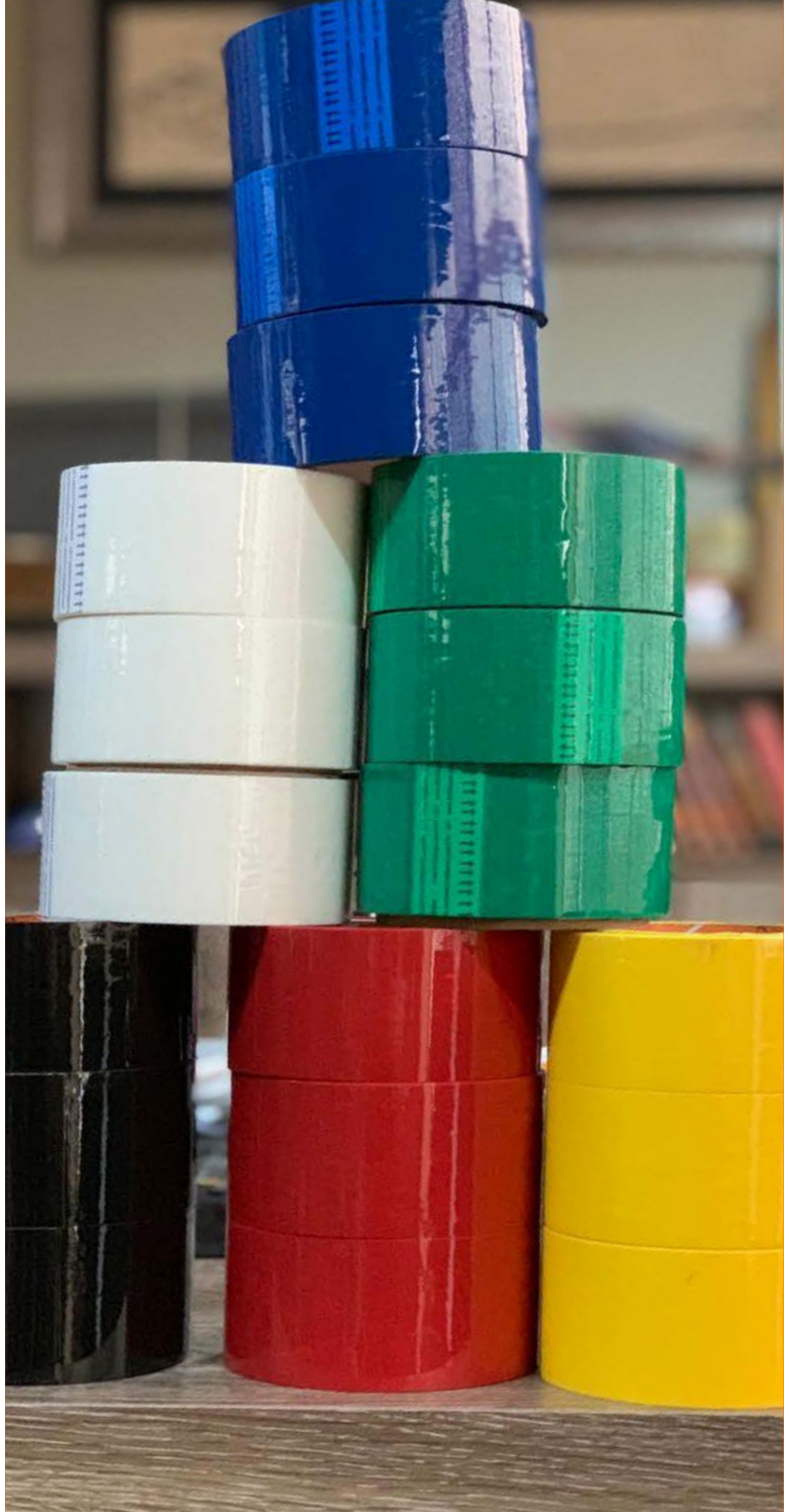



## Genel Amaçlı Maskeleme Bandı



ÖLÇÜ	KOLİ ADEDİ	FİYAT / \$
18mm x 25mt	96	\$0,51
24mm x 25mt	72	\$0,71
36mm x 25mt	48	\$1,07
48mm x 25mt	36	\$1,40

UV dayanımına sahip maskeleme bandıdır. Güneş ışığı gören uygulamalarda 2-3 hafta sonunda iz bırakmadan sökülebilir. Gemi inşaat sektörü için idealdir. Elektrostatik toz boya uygulamalarında maskeleme amaçlı kullanılır. Ev ve inşaat boya işleri için uygundur. Boya ve koruma amaçlı genel kullanıma uygun maskeleme bandı. Yüksek ilk yapışkanlık. Hafif ambalajlarda kullanılabilir.

## Alüminyum Bant



ÖLÇÜ	KOLİ ADEDİ	FİYAT / \$
44mm x 20mt	36	\$2,247
45mm x 20mt (Düz)	36	\$2,311
72mm x 20mt	24	\$3,691
96mm x 20mt	18	\$4,975

Hırdavat sektörüne uygundur. Beyaz eşya ve otomotiv sektörü için ideal özelliklere sahiptir. Isı izolasyonu ve tamir amaçlı kullanılır. Yüksek ısı dayanımına sahiptir.

## Çift Taraflı Köpük Bant /Yeşil - Siyah



Yüksek yapışma gücü sayesinde metal, plastik alüminyum, cam vb yüzeylerin birleştirilmesinde kullanılır. Otomotiv sektöründe logo, çita ve aksesuar montajında kullanılır. Banyo ve mutfaklar için üretilen plastik ve metal aksesuarların montajında kullanılır. Nem dayanımı sayesinde banyo gibi nemli ortamlarda ayna ve aksesuar montajında kullanılır. 3mm'ye kadar olan et kalınlığı ile pürüzlü yüzey birleştirilmesine uygundur. Nem ısı ve uv dayanımı sayesinde iç mekan ve dış mekan reklam uygulamalarında kullanılır.

ÖLÇÜ	KOLİ ADEDİ	FİYAT / \$
10mm x 10mt	150	\$0,899
15mm x 10mt	100	\$1,348
20mm x 10mt	75	\$1,798
25mm x 10mt	60	\$2,215
30mm x 10mt	50	\$2,664
38mm x 10mt	40	\$3,531
50mm x 10mt	30	\$4,494

## Teflon Bant



ÖLÇÜ	KOLİ ADEDİ	FİYAT / \$
12x0.075mm /10mt	1000	SORUNUZ

Genellikle metal aksamli gaz, su ve buhar akışkanlı tesisatların eklemelerinin sızdırmazlığı için yalıtım amaçlı kullanılır. Ürünümüz UL sertifikalı ve 0.30 gr/cm<sup>2</sup> yoğunluğundadır.



## Filament Bant / Boyuna



ÖLÇÜ	KOLİ ADEDİ	FİYAT / \$
50mm x 25mt	24	\$4,012

0.15mm film üzerine boyuna Cam Elyafar ile güçlendirilmiş paketlenme ve demetleme bantıdır.

Ağır kolilerin kapatılması ağır demetlerin,paletlerin veya sac ruloların sabitlenmesi için kullanılır.

► Özel ölçü talepleriniz için satış temsilciniz ile irtibata geçebilirsiniz.

## Filament Bant / Enine-Boyuna



ÖLÇÜ	KOLİ ADEDİ	FİYAT / \$
25mm x 25mt	24	\$2,568

0.13mm film üzerine enine ve boyuna Cam Elyafar ile güçlendirilmiş paketlenme ve demetleme bantıdır.

Ağır kolilerin kapatılması ağır demetlerin,paletlerin veya sac ruloların sabitlenmesi için kullanılır.

► Özel ölçü talepleriniz için satış temsilciniz ile irtibata geçebilirsiniz.

## WHB Çift Taraflı Akrilik Köpük Bant



ÖLÇÜ	KOLİ ADEDİ	FİYAT / \$
18mm x 2mt	192	\$1,284
24mm x 2mt	160	\$1,765

Yüksek yapışma gücü sayesinde metal, plastik alüminyum, cam vb yüzeylerin birleştirilmesinde kullanılır. Otomotiv sektöründe logo, çita ve aksesuar montajında kullanılır. Banyo ve mutfaklar için üretilen plastik ve metal aksesuarların montajında kullanılır. Nem dayanımı sayesinde banyo gibi nemli ortamlarda ayna ve aksesuar montajında kullanılır. 3mm'ye kadar olan et kalınlığı ile pürüzlü yüzey birleştirilmesine uygundur. Nem ısı ve UV dayanımı sayesinde iç ve dış mekan reklam uygulamalarında kullanılır.

## Tamir Bandı / Gri



ÖLÇÜ	KOLİ ADEDİ	FİYAT / \$
48mm x 10mt	48	\$1,12

Genel amaçlı bez tamir bandıdır. El ile yırtılabilir.

Enine – boyuna cam elyafı takviyelidir. Ağır kolilerin kapatılması, ağır demetlerin, paletlerin veya sac rulolarının sabitlenmesi için kullanılır.

Boyuna cam elyafı takviyelidir.

Ağır alet ve parçaların sabitlenmesinde kullanılır. Metal, plastik ve cam yüzeylerden iz bırakmadan sökülebilir.

Cam sabitleme ve kış kenar bandı olarak kullanılır.



## Kaydırmaz Bant / Siyah



## Kaydırmaz Bant / Sarı Siyah



## Yer İşaretleme Bandı / Sarı - Siyah



ÖLÇÜ	KOLİ ADEDİ	FİYAT / \$
25mm x 15mt	32	\$4,25
50mm x 15mt	16	\$8,55

ÖLÇÜ	KOLİ ADEDİ	FİYAT / \$
25mm x 15mt	32	\$5,95
50mm x 15mt	16	\$11,90

ÖLÇÜ	KOLİ ADEDİ	FİYAT / \$
50mm x 30yrd	36	\$5,93

Merdiven basamaklarında, havuz kenarlarında, yat ve gemilerde kullanıma uygundur.  
Mermer, granit, ahşap ve taş yüzeylerde kullanılabilir.  
Yırtılma, kırılma ve dökülme direnci yüksektir.  
Kauçuk reçinesi sayesinde üzerindeki kumlar dökülmez.  
Özel tutkal formülasyonu sayesinde deterjanlı su, yağmur suyu, kar suyu ve güneşten etkilenmez.

Merdiven basamaklarında, havuz kenarlarında, yat ve gemilerde kullanıma uygundur. Mermer, granit, ahşap ve taş yüzeylerde kullanılabilir. Yırtılma, kırılma ve dökülme direnci yüksektir. Kauçuk reçinesi sayesinde üzerindeki kumlar dökülmez. Özel tutkal formülasyonu sayesinde deterjanlı su, yağmur suyu, kar suyu ve güneşten etkilenmez.

Fabrika içi tehlike işaret bantı olarak yer ve kolon işaretlemelerinde kullanılır.  
Doğal kauçuk tutkalı sayesinde yüksek yapışkanlık sağlar.  
Yüzeyden sıyrılmalara karşı dirençlidir.

## Mum Silikonlar



ÖLÇÜ	ÇAP Ø	KOLİ ADEDİ	FİYAT \$ / kg
MS-720	7.20 - 7.30mm	1kg.	8.10
MS-1120	11.20 - 11.30mm	1kg.	8.10

Metal, deri, seramik, porselen, plastik, tahta, kağıt, karton ve kumaşa yapıştırıcıda kullanılan, yüksek viskoziteli, açık zamanı uzun, genel kullanıma uygun bir yapıştırıcıdır. Kendin yap uygulamaları, ev tamiratları, sanat ve hobi çalışmaları için uygundur.





## Şerit Metreler



KOD	ÖLÇÜ	KOLİ AD.	FİYAT / \$
3G48W	3mt x 16mm	120 Ad.	Fiyat Sorunuz
5G48E	5mt x 19mm	120 Ad.	Fiyat Sorunuz
5G48X	5mt x 25mm	72 Ad.	Fiyat Sorunuz
8G48X	8mt x 25mm	60 Ad.	Fiyat Sorunuz

## Şerit Metreler



KOD	ÖLÇÜ	KOLİ AD.	FİYAT / \$
390W	3mt x 16mm	120 Ad.	Fiyat Sorunuz
590E	5mt x 19mm	120 Ad.	Fiyat Sorunuz
590X	5mt x 25mm	72 Ad.	Fiyat Sorunuz
890X	8mt x 25mm	60 Ad.	Fiyat Sorunuz
1090X	10mt x 25mm	48 Ad.	Fiyat Sorunuz

## Şerit Metreler



KOD	ÖLÇÜ	KOLİ AD.	FİYAT / \$
3G56W	3mt x 16mm	120 Ad.	Fiyat Sorunuz
5G56E	5mt x 19mm	120 Ad.	Fiyat Sorunuz
5G56X	5mt x 25mm	72 Ad.	Fiyat Sorunuz
8G56X	8mt x 25mm	60 Ad.	Fiyat Sorunuz

## Şerit Metreler



KOD	ÖLÇÜ	KOLİ AD.	FİYAT / \$
5G51X	5mt x 25mm	72 Ad.	Fiyat Sorunuz

## Şerit Metreler



KOD	ÖLÇÜ	KOLİ AD.	FİYAT / \$
5G57X	5mt x 25mm	72 Ad.	Fiyat Sorunuz

## Şerit Metreler



KOD	ÖLÇÜ	KOLİ AD.	FİYAT / \$
5G44X	5mt x 25mm	72 Ad.	Fiyat Sorunuz

## Saplı Şerit Metreler



KOD	ÖLÇÜ	KOLİ AD.	FİYAT / \$
J206	20mt x 13mm	20 Ad.	Fiyat Sorunuz
J306	30mt x 13mm	20 Ad.	Fiyat Sorunuz
J506	50mt x 13mm	10 Ad.	Fiyat Sorunuz



## CARASKAL



ÖLÇÜ (Ton x Metre)	AMBALAJ	FİYAT / ADET \$
0.5 x 3	Karton	83,65
1 x 3	Karton	85,54
1 x 5	Karton	99,25
2 x 3	Karton	114,7
2 x 5	Karton	138,47
3 x 3	Karton	173,32
3 x 5	Ahşap Kasa	211,54
5 x 5	Ahşap Kasa	364,17

## HUBZUG



ÖLÇÜ (Ton x Metre)	AMBALAJ	FİYAT / ADET \$
1 x 1.5	Karton	\$131,00
1.5 x 1.5	Karton	\$180,00
3 x 1.5	Ahşap Kasa	\$235,00
6 x 1.5	Ahşap Kasa	\$345,00

## ELEKTİRİKLİ VİNÇLER



KOD	KALDIRMA AĞIRLIĞI	KALDIRMA YÜKSEKLİĞİ	KOLİ ADEDİ	FİYAT / ADET \$
PA250D-18M	125-250 kg.	18-9 mt.	2	\$156,55
PA400D-18M	200-400 kg.	18-9 mt.	2	\$219,65
PA500D-18M	250-500 kg.	18-9 mt.	2	\$230,95
PA600D-18M	300-600 kg.	18-9 mt.	2	\$255,05
PA800D-18M	400-800 kg.	18-9 mt.	2	\$322,70
PA1000D-18M	500-999 kg.	18-9 mt.	1	\$498,70

## EKONOMİK SERİ ELEKTİRİKLİ VİNÇLER



KOD	KALDIRMA AĞIRLIĞI	KALDIRMA YÜKSEKLİĞİ	KOLİ ADEDİ	FİYAT / ADET \$
STR-201-PA250	125-250 kg.	18-9 mt.	2	\$137,78
STR-201-PA500	250-500 kg.	18-9 mt.	2	\$191,11
STR-201-PA800	400-800 kg.	18-9 mt.	2	\$237,78
STR-201-PA1200	600-1200 kg.	18-9 mt.	1	\$331,11





## KAUÇUK LEVHALAR (1top: 50kg)



KAPASİTE	ÖZELLİKLER	FİYAT / Kg \$
Damalı Kauçuk Levha	Siyah. 4.5mm (7.25mt. x 1mt.)	\$5,60
Kauçuk Lastik Levha SAF	2mm=13.3mt.	\$3,17
Kauçuk Lastik Levha SAF	3mm=8.8mt. 4mm=6.55mt. 5mm=5.2mt. 6mm=4.3mt. 8mm=3.3mt. 10mm=2.6mt.	\$2,68
Kauçuk Lastik Levha BEZLİ	2mm=13.3mt.	\$4,30
Kauçuk Lastik Levha BEZLİ	3mm=8.8mt. 4mm=6.55mt. 5mm=5.2mt. 6mm=4.3mt. 8mm=3.3mt. 10mm=2.6mt.	\$3,58



## HİDROLİK ŞİŞE KRİKOLAR



KAPASİTE	KOLİ ADEDİ	FİYAT / \$
2 Ton	10	\$23,67
3 Ton	8	\$31,24
5 Ton	6	\$37,98
8 Ton	4	\$47,70
10 Ton	4	\$55,12
12 Ton	2	\$65,44
15 Ton	2	\$72,98
20 Ton	2	\$87,12
30 Ton	2	\$132,37
50 Ton	1	\$269,08



## TRANSPALETLER

KOD	TAŞIMA KAPASİTESİ	ÇATAL UZUNLUĞU	ÇATAL GENİŞLİĞİ	FİYAT / ADET \$
STR-101-2T	2 Ton	1150 mm	550 mm	FİYAT SORUNUZ
STR-101-2.5T	2.5 Ton	1150 mm	550 mm	FİYAT SORUNUZ
STR-101-3T	3 Ton	1150 mm	550 mm	FİYAT SORUNUZ
STR-111-2.5T	2.5 Ton	1150 mm	550/685mm	FİYAT SORUNUZ

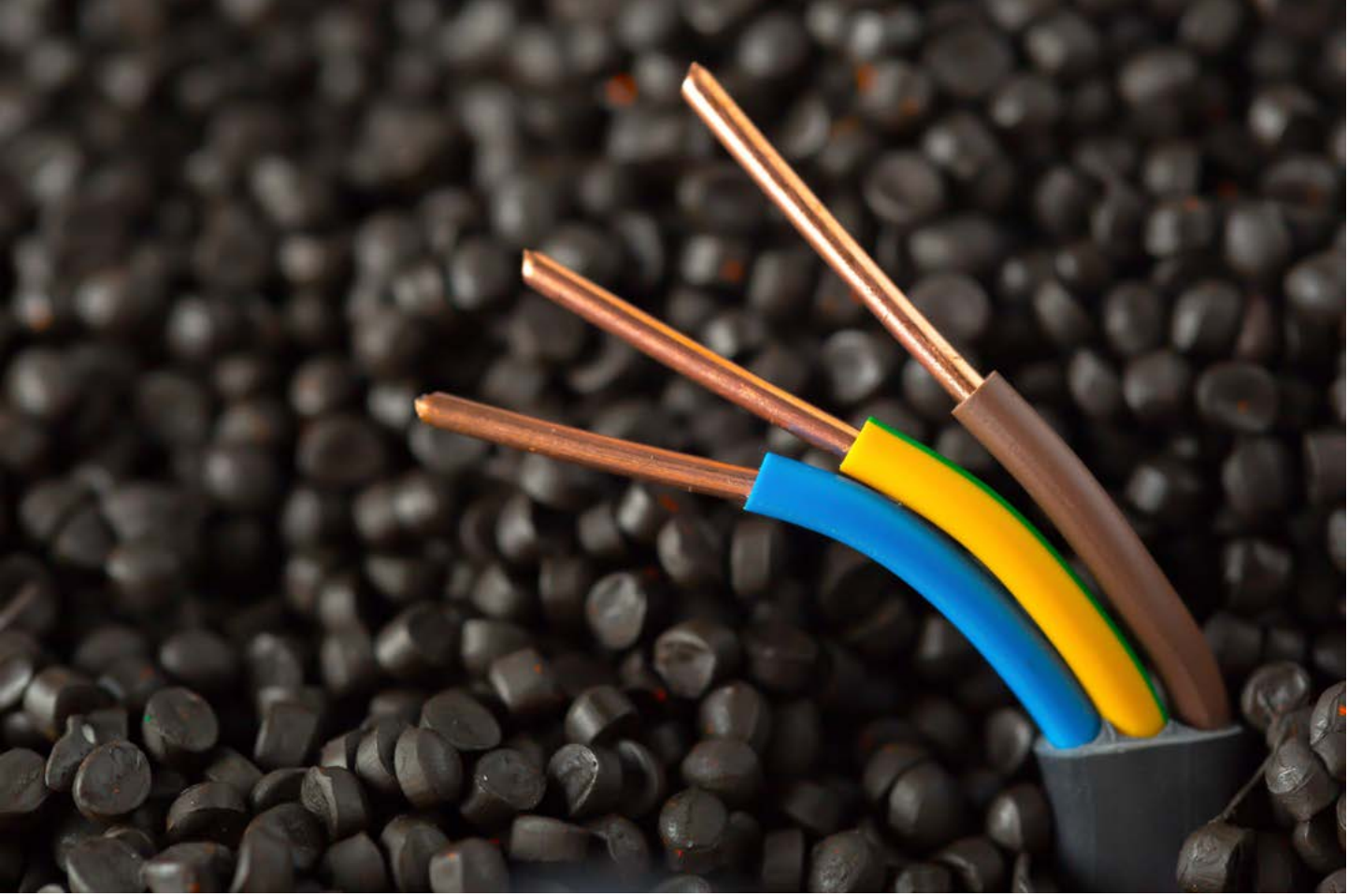

Trifaze Kauçuk Erkek Fiş

Trifaze Kauçuk Dişi Fiş

Monofaze Kauçuk Dişi Fiş



Paket Adedi  
28  
Koli Adedi  
280

92,50₺



Paket Adedi  
18  
Koli Adedi  
100

110,35₺



Paket Adedi  
25  
Koli Adedi  
300

43,01₺



### 2 Trifaze 1 Monofaze Grup Priz



366,75₺

Paket Adedi  
6  
Koli Adedi  
60

### 3'lü Trifaze Kauçuk Grup Priz



373,24₺

Paket Adedi  
6  
Koli Adedi  
60

### Monofaze Kauçuk Erkek Fiş



37,32₺

Paket Adedi  
45  
Koli Adedi  
450

### 3'lü Monofaze Kauçuk Grup Priz



123,33₺

Paket Adedi  
6  
Koli Adedi  
60

### 3'lü (MF) Kablolü Grup Priz



(3 x 1.5)

ÖLÇÜ	KOLİ ADEDİ	FİYAT / TL
5 mt.	15	616,66
10 mt.	10	989,89
15 mt.	10	1.346,91
20 mt.	9	1.703,92
25 mt.	8	2.077,16

### 3'lü (2TF+1MF) Kablolü Grup Priz



(4 x 1.5)

ÖLÇÜ	KOLİ ADEDİ	FİYAT / TL
5 mt.	15	908,76
10 mt.	10	1.395,59
15 mt.	10	1.882,42
20 mt.	9	2.369,26
25 mt.	8	2.856,09

## Boş PVC Baladoz



Özellik	KOLİ AD.	FİYAT / TL
Montajlı	25	186,62
Anahtarlı-Montajlı	25	210,96
Anahtarlı-Montajsız	25	194,73

## PVC Anahtarlı Kablolü Baladoz



### (Seyyar Lamba)

ÖLÇÜ	KOLİ AD.	FİYAT / TL
5 mt.	15	405,69
10 mt.	12	584,20
15 mt.	10	762,71
20 mt.	8	941,21
25 mt.	8	1.119,72

## MF. Makaralı Kablolar (3x1.5)



ÜRÜN	KOLİ AD.	FİYAT / TL
Boş Makara (1TF-2MF) 3'Lü	4	503,06
Boş Makara (MF) 4'Lü	4	405,69
20Mt 4'Lü Mono. (3*1.5)	4	1.785,06
25Mt 4'Lü Mono. (3*1.5)	4	2.142,07
30Mt 4'Lü Mono. (3*1.5)	4	2.499,08
35Mt 4'Lü Mono.(3*1.5)	4	2.856,09
40Mt 4'Lü Mono. (3*1.5)	4	3.213,10
50Mt 4'Lü Mono. (3*1.5)	4	3.927,12

## TTR Kablo (Siyah - Beyaz)



ÖLÇÜ	FİYAT / TL
2 x 075	26,94
2 x 1.5	46,74
2 x 2.5	76,60
3 x 1.5	66,05
3 x 2.5	108,08
4 x 1.5	64,91
4 x 2.5	144,43
4 x 4	220,70
4 x 6	334,29

## Kaynak Kabloları



ÖLÇÜ	FİYAT
10 mm	152,54
16 mm	228,81
25 mm	328,62
35 mm	451,13
50 mm	642,62
70 mm	916,87
95 mm	1.249,54
120 mm	1.622,78

## Uzatma Kablosu



ÖLÇÜ	FİYAT
10 mt (3x1)	421,92
15 mt (3x1)	973,67
20 mt (3x1)	1.265,77
25 mt (3x1)	1.557,87
10 mt (3x1,5)	908,76
15 mt (3x1,5)	1.298,22
20 mt (3x1,5)	1.687,69
25 mt (3x1,5)	2.077,16
35 mt (3x1,5)	2.758,72
50 mt (3x1,5)	3.829,76

## Sanayi Kimyasalları

CİNS	ÖLÇÜ	FİYAT	AMBALAJ BİLGİSİ
<b>Kalıp Ayırıcı Yağlayıcı Silikonlar</b>			
Beta Silicone Sprey - Formula 1	400gr	3,98 EURO/AD	20 ADET
Beta Silicone Formula 3	500ml	3,42 EURO/AD	30 ADET
Beta Silicone Free Kalıp Ayırıcı	400gr	4,37 EURO/AD	20 ADET
Beta Silicone Free 2 Kalıp Ayırıcı	400ml	3,70 EURO/AD	20 ADET
Beta Silicone Formula 2	400ml	3,25 EURO/AD	20 ADET

<b>Pas Sökücüler (Yağlayıcı - Temizleyici - Koruyucu)</b>			
Beta Pas Sökücü P-5 Sprey 250 ML.	250ml	2,21 EURO/AD	24 ADET
Beta Pas Sökücü P-5 Sprey 500 ML.	500ml	3,47 EURO/AD	20 ADET
Pas Sökücü P-5 Likit	-	9,07 EURO/LT	5-25-60 LT
Beta Chain Lube Sprey 500 ML-(Zincir Yağlayıcı)	500ml	5,71 EURO/AD	12 ADET
Beta WG 303 Beyaz Gres Sprey 500 ML	500ml	4,76 EURO/AD	12 ADET
Beta Dry Lubricant Sprey 500ml-(Kuru Yağlayıcı)	500ml	6,44 EURO/AD	12 ADET
Beta MD-103 Antı Rust Sprey 500 ML-(Kalıp Ve Metal Pas Önleyici)	500ml	5,99 EURO/AD	12 ADET
Beta BD-101 Cutting&Drilling Sprey 500ml(Kesme Ve Delme Yağı)	500ml	4,70 EURO/AD	12 ADET
Beta Chain Cleaner Sprey 500 ML-(Zincir Temizleme Spreyi)	500ml	4,70 EURO/AD	12 ADET
Beta Gasket Remover Sprey 400 ML-(Conta Sökücü)	400ml	3,75 EURO/AD	12 ADET
Beta Belt Dressing Sprey 500 ML(Kayış Spreyi)	500ml	4,65 EURO/AD	12 ADET
Beta Climatic Sprey 500 ML.(Klima Temizleme Köpüğü)	500ml	6,10 EURO/AD	12 ADET
Beta Disinfectant Sprey 500 ML.(Klima Dezenfektanı)	500ml	6,72 EURO/AD	12 ADET
Beta Inox Sprey 500 ML.(Paslanmaz Çelik Bakım Ve Temizleyici)	500ml	7,17 EURO/AD	12 ADET

<b>Beta Contact Spreyler</b>			
Beta C-101 Degreaser Cleaner (Yağsız)	250ml	3,75 EURO	12 ADET
Beta K-81 Contact Cleaner (Yağlı)	250ml	2,91 EURO	12 ADET
Beta C-100 Co-contact Cleaner (Yağsız)	500ml	7,06 EURO	20 ADET
Beta P-24 Top Coat Plastic	250ml	3,53 EURO	12 ADET
Beta F-50 Fast Freezer (Soğutucu)	250ml	4,93 EURO	12 ADET
Beta Protective Coating Sprey (Elektronik Vernik)	400ml	4,48 EURO	12 ADET
Beta Coating Remover Sprey(Devre Kaplama Sökücü)	400ml	4,09 EURO	12 ADET
Beta Label Remover Sprey (Etiket Sökücü)	500ml	4,59 EURO	12 ADET
Beta Dust Remover Sprey (Basınçlı Hava Spreyi)	400ml	5,99 EURO	12 ADET
Blue Bird Antistatik Sprey	500ml	4,70 EURO	12 ADET

<b>5 Fonksiyonlu Sorun Çözümler B-50 Serisi</b>			
Blue Bird B-50 Sprey (Pas Sökücü)	400ml	3,92 EURO/AD	20 ADET
Blue Bird B-50 (Pas Sökücü)	5 lt.	9,35 EURO/LT	2 BİDON
Blue Bird B-50 (Pas Sökücü)	30 lt.	8,62 EURO/LT	1 BİDON

<b>KOZMETİK-DEZENFEKTAN</b>			
Dilara Sprey Kolonya Limon- ***Yeni***	150ml	1,68 EURO/AD	-
Walt Yüze Dezenfektanı Sprey ***Yeni***	400ml	2,69 EURO/AD	-



## Sanayi Kimyasalları

CİNS	ÖLÇÜ	FİYAT	AMBALAJ BİLGİSİ
<b>Tahribatsız Muayene Malzemeleri</b>			
Beta BT-68 Penetrant Sprey	500ml	7,34 EURO/AD	12 ADET
Beta BT-69 Cleaner Sprey	500ml	6,66 EURO/AD	12 ADET
Beta BT-70 Developer Sprey	500ml	6,66 EURO/AD	12 ADET
BT-58 Water Washable Visible Penetrant	500ml	7,34 EURO/AD	12 ADET
BT-50 Water Washable Flourescent Penetrant Sprey	500ml	7,34 EURO/AD	12 ADET
BT-40 Magnalux Flourescent Magnetic Sprey	500ml	7,81 EURO/AD	12 ADET
BT-20 Ferromagna Gün Işığı Magnetic Part. Sprey	500ml	7,57 EURO/AD	12 ADET
BT-10 Back Dye Fon Boyası Sprey	500ml	4,44 EURO/AD	12 ADET
Rapid Strip Fon Boyası Temizleyicisi	400ml	3,70 EURO/AD	12 ADET
Süper Magna Flourescent Magnetic Parçacık Konsantresi		37,79 EURO/LT	6 ADET
Ferromagna WT-1 Gün Işığı Magnetic Parçacık Konsantresi		26,35 EURO/LT	1 ADET
Mpc-9 Manyetik Parçacık Taşıyıcı Sıvısı-yağ bazlı		23,10 EURO/LT	5-10-30-50 LT
WWP-30 Su ile Yıkanır Florişil Penetrant Level 3		16,17 EURO/LT	5-10-30 LT
Lt1 Florişil Delik Sızıntı Kontrol Sıvısı		14,80 EURO/LT	5-10-30 LT
Lt2 Florişil Delik Sızıntı Kontrol Sıvısı		20,57 EURO/LT	5-10-30 LT
Lt3 Florişil Delik Sızıntı Kontrol Sıvısı		21,95 EURO/LT	5-10-30 LT
Lt4 Florişil Delik Sızıntı Kontrol Sıvısı		23,71 EURO/LT	5-10-30 LT
Lt5 Florişil Delik Sızıntı Kontrol Sıvısı		21,95 EURO/LT	5-10-30 LT
Uvd-10 Developer Tip1 Form A Metot A.B.C&D		15,95 EUOR/KG	5-10 KG
Usd-21 Developer Tip 1&2 Form C Metot A.B.C&D		19,91 EURO/KG	5-10-20 KG
BT-68 D Gün Işığı Görülür Penetrant Likit		17,27 EURO/LT	5-10-30 LT
BT-69 D Cleaner (Temizleyici Likit)		14,25 EURO/LT	5-10-30 LT
BT-70 D Developer Likit		14,69 EURO/LT	5-10 LT
BT-58 WWD Su ile Yıkanır Gün Işığı Görünür Penetrant Likit		18,04 EURO/LT	5-10-30 LT
Beta Leak Detector Sprey (Kaçak Arama Spreyi)	500ml	3,91 EURO/AD	12 ADET
Beta 3D Laser Tarama Parlaklık Önleyici Sprey	500ml	7,76 EURO/AD	12 ADET

### Kaynak Yardımcı Malzemeleri

Beta BT-5 Sprey (Silikonsuz Gaz Altı Kaynak Spreyi)	400gr.	3,30 EURO/AD	20 ADET
Blue Bird Nozzle Grease (Doğalgaz altı kaynak torç yapışma önleyici)	250gr.	3,47 EURO/AD	24 ADET
Beta Natura 3 Likit (Silikonsuz Gaz Altı Kaynak çapak yapışma önleyici )		6,44 EURO/LT	1 BİDON
Beta ASF-15 Lazer Kesim Çapak Yapışma Önleyici		7,06 EURO/LT	1 BİDON
Beta Betox Bt-8000 Paslanmaz yüzey ve kaynak temizleme jeli	2kg	20,16 EURO/AD	8 ADET

### Boya Grubu

Beta Multi Colour Sprey Boya	400 ml	3,23 EURO/AD	12 ADET
Beta BT150 (Metalik)	400 ml	3,42 EURO/AD	12 ADET
Beta Beyaz Eşya Sprey Boya	400 ml	3,23 EURO/AD	12 ADET
Beta Vernik Sprey Parlak	400 ml	2,93 EURO/AD	12 ADET
Beta Boya Sökücü (Su ile temizlenir jel)	1000gr.	6,83 EURO/AD	12 ADET

## Sanayi Kimyasalları

CİNS	ÖLÇÜ	FİYAT	AMBALAJ BİLGİSİ
<b>Otomotiv Ürünleri</b>			
Blue Bird Fren Balata Temizleme Spreyi	500ml	2,86 EURO/AD	12 ADET
Blue Bird Fren Balata Temizleme Likit	5-10-30 LT	6,05 EURO/LT	5-10-30 LT
Blue Bird Silikon Sprey	500ml	3,36 EURO/AD	12 ADET
Blue Bird Karbüratör Temizleme Spreyi	500ml	3,53 EURO/AD	12 ADET
Blue Bird Sıvı Gres	500ml	4,09 EURO/AD	12 ADET
Blue Bird Contact Sprey Yağsız - Degreaser	500ml	3,98 EURO/AD	12 ADET
Blue Bird Contact Sprey Yağlı - Lubricant	500ml	3,98 EURO/AD	12 ADET
Blue Bird Pas Sökücü Likit		9,07 EURO/LT	5-10-30 LT
Blue Bird Motor Temizleme Spreyi	500ml	3,70 EURO/AD	12 ADET
Blue Bird Contact Sprey Yağsız Likit		9,58 EURO/LT	5-10-30 LT
Beta Lotus Genel Temizlik Sıvısı		5,54 EURO/KG	30 KG
Blue Bird TAR&BUG Cleaner Sprey (Zift&Katran Temizleyici)	500ml	4,82 EURO/AD	12 ADET

### Özel Ürünler

Blue Bird Nozzle Grease Pasta (Doğal Gaz Altı Torç Yapışma Önleyicisi) Silikonsuz	250gr	3,47 EURO/AD	24 ADET
Beta HC2 Konsantre (El İçin Ağır Kir Temizleyicisi)		5,82 EURO/KG	5 LT-30 LT
Beta BT150 Konsantre Yağ Alıcı		5,99 EURO/KG	1 BİDON
Blue Bird Crazy Foam Sprey (Genel Amaçlı Temizleyici Köpük)	500ml	3,98 EURO/AD	12 ADET

### Kontakt Spreyler

Blue Bird Degreaser Cleaner Sprey Yağsız	250ml	2,97 EURO/AD	12 ADET
Blue Bird Contact Lubricant Sprey Yağlı	250ml	2,97 EURO/AD	12 ADET

### Genel Amaçlı Güçlü Temizleyici CL-10 Serisi

Blue Bird CL-10 Sprey (Yağsızlaştırıcı)	400ml	3,30 EURO/AD	20 ADET
Blue Bird CL-10.D (Yağsızlaştırıcı)	30kg	5,15 EURO/KG	1 BİDON

### Profesyonel Metal Korozyon Önleyiciler RP-200

Blue Bird RP-200 Sprey (Pas Önleyici)	400ml	3,81 EURO/AD	20 ADET
Blue Bird RP-200 Sprey (Pas Önleyici)	5 lt	9,18 EURO/LT	2 BİDON
Blue Bird RP-200 Sprey (Pas Önleyici)	30 lt	8,85 EURO/LT	1 BİDON

### Yağlayıcılar

Blue Bird Super Lup Sprey - Genel Yağlayıcı	400ml	3,86 EURO/AD	12 ADET
Blue Bird Silicone Sprey	500ml	3,36 EURO/AD	12 ADET
Blue Bird 5 Functions B-50	400ml	3,92 EURO/AD	12 ADET
Blue Bird Koşu Bandı Sprey (Antistatik yağlayıcı)	500ml	3,98 EURO/AD	12 ADET

## Tekstil Yardımcı Kimyasalları

CİNS		FIYAT / BİRİM	AMBALAJ BİLGİSİ
<b>Leke Çıkarıcılar</b>			
Blue Bird Robotta Sprey	550 MI	4,37 EURO/AD	12 Adet
Blue Bird Robotta Sprey	400 MI	3,70 EURO/AD	12 Adet
Blue Bird Spot Lifter Sprey	500 MI	4,26 EURO/AD	12 Adet
Prime Stain Cleaner Sprey	250 MI	4,26 EURO/AD	12 Adet
Blue Bird Ütü Kolası Sprey	500 MI	2,69 EURO/AD	30 Adet
Blue Bird Oxide Remover No:1	1 Lt (Pas Lekesi)	13,27 EURO/AD	12 Adet
Blue Bird Ink & Oil Remover No: 2	1 Lt (Mürekkep&Yağ)	17,19 EURO/AD	12 Adet
Blue Bird Ink Remover No:3	1 Lt (Mürekkep)	17,19 EURO/AD	12 Adet
Blue Bird Çay&Kahve Lekesi Çıkarıcı No:4	1 Lt	15,68 EURO/AD	12 Adet
Blue Bird Kan&Şarap Lekesi Çıkarıcı No:5	1 Lt	15,68 EURO/AD	12 Adet
Blue Bird Robotta Likit / Net Fiyat		5,94 EURO/LT	5-25-30 Lt
Blue Bird Spot Lifter Likit -Yağ Lekesi Çıkarıcı		4,20 EURO/KG	40 Kg
Blue Bird Txsol-1 Likit -Yağ Lekesi Çıkarıcı		4,14 EURO/KG	40 Kg
Blue Bird Txsol-2 Likit -Yağ Lekesi Çıkarıcı		4,20 EURO/KG	40 Kg
Blue Bird Txsol-3 Likit -Yağ Lekesi Çıkarıcı		4,37 EURO/KG	40 Kg
Blue Bird Paint Remover Sprey	500 MI	4,82 EURO/AD	12 Adet

<b>Yapıştırıcılar</b>			
Blue Bird 92 Yapıştırıcı Sprey	500 ml Emprime	4,14 EURO/AD	12 Adet
Blue Bird 92 Yapıştırıcı Sprey	600 ml Emprime	4,42 EURO/AD	12 Adet
Blue Bird 96 Yapıştırıcı Sprey	500 ml Emprime	4,26 EURO/AD	12 Adet
Blue Bird 96 Yapıştırıcı Sprey	600 ml Emprime	4,59 EURO/AD	30 Adet
Blue Bird 99 Yapıştırıcı Sprey	500 ml Nakış	4,31 EURO/AD	12 Adet
Blue Bird 99 Yapıştırıcı Sprey	600 ml Nakış	4,65 EURO/AD	30 Adet

<b>Temizleyiciler</b>			
Blue Bird Fusing 44 Sprey	500 MI	7,06 EURO/AD	12 ADET
Blue Bird Mtc-01 Sprey	500 MI-Meto Etiketİ Sökücü	6,05 EURO/AD	12 ADET
Blue Bird Rapsol 98 Sprey	500 MI-Yapıştırıcı Temizleyici	5,94 EURO/AD	12 ADET
Blue Bird Crazy Foam Sprey	500 MI-Yağ Ve Kir Temizleyici Köpük	4,09 EURO/AD	12 ADET
Blue Bird Anti Static Sprey	500 MI	4,70 EURO/AD	12 ADET
Blue Bird Lime Clean -Kireç Temizleyici		2,97 EURO/KG	30 KG
Blue Bird Anti Lime-Kireç Birikim Engelleyici		4,20 EURO/KG	30 KG
Blue Bird Betoxol-Makine Temizleme Solventi		7,34 EURO/LT	30 LT

<b>Silikon - Yağlayıcılar</b>			
BLUE BIRD FLY SILICONE SPREY	500 ML	5,32 EURO/AD	12 ADET
BLUE BIRD OIL 22 SPREY	500 ML-TAM SENTETİK YAĞLAYICI	5,43 EURO/AD	12 ADET
BLUE BIRD OIL 22 SENTETİK YAĞ LİKİT		12,10 EURO/LT	5-25-50 LT
BLUE BIRD ULTRALUB SPREY	500 ML- NAKIŞ MAKİNESİ YAĞLAYICI	4,31 EURO/AD	12 ADET



Takım Çantası / C.O - 13



Organizerli Klasik Takım Çantası-13

Ölçü	320x165x136mm
Koli İçi Adet	6 Adet
Koli Hacmi	0.044 m <sup>3</sup>
Renk	01 (Sarı+Siyah)
Fiyat / TL	318,25

Takım Çantası / C.O - 16



Organizerli Klasik Takım Çantası-16

Ölçü	410x209x195mm
Koli İçi Adet	6 Adet
Koli Hacmi	0.097 m <sup>3</sup>
Renk	01 (Sarı+Siyah)
Fiyat / TL	539,23

Takım Çantası / C.O - 18



Organizerli Klasik Takım Çantası-18

Ölçü	432x250x238mm
Koli İçi Adet	6 Adet
Koli Hacmi	0.152 m <sup>3</sup>
Renk	01 (Sarı+Siyah)
Fiyat / TL	824,60

Takım Çantası / C.O - 21



Organizerli Klasik Takım Çantası-21

Ölçü	535x291x280mm
Koli İçi Adet	6 Adet
Koli Hacmi	0.247 m <sup>3</sup>
Renk	01 (Sarı+Siyah)
Fiyat / TL	1.204,98

Takım Çantası / C.S - 13



Düz Kapaklı Klasik Takım Çantası-13

Ölçü	320x165x136mm
Koli İçi Adet	6 Adet
Koli Hacmi	0.044 m <sup>3</sup>
Renk	01 (Sarı+Siyah)
Fiyat / TL	292,31

Takım Çantası / C.S - 16



Düz Kapaklı Klasik Takım Çantası-16

Ölçü	410x209x195mm
Koli İçi Adet	6 Adet
Koli Hacmi	0.097 m <sup>3</sup>
Renk	01 (Sarı+Siyah)
Fiyat / TL	502,64

### Takım Çantası / C.S - 18



#### Düz Kapaklı Klasik Takım Çantası-18

Ölçü	432x250x238mm
Koli İçi Adet	6 Adet
Koli Hacmi	0.152 m <sup>3</sup>
Renk	01 (Sarı+Siyah)
Fiyat / TL	703,95

### Takım Çantası / C.S - 21



#### Düz Kapaklı Klasik Takım Çantası-21

Ölçü	533x291x280mm
Koli İçi Adet	6 Adet
Koli Hacmi	0.247 m <sup>3</sup>
Renk	01 (Sarı+Siyah)
Fiyat / TL	1.087,91



### Taşıma Çantası / TB-20



#### Çok Amaçlı Taşıma Çantası

Ölçü	505x360x221mm
Koli İçi Adet	8 Adet
Koli Hacmi	0.090 m <sup>3</sup>
Renk	Siyah. Gri
Fiyat / TL	409,37







**Taşıma Çantası / ECO-TB**



**Çok Amaçlı Taşıma Çantası**

Ölçü	421x276x140mm
Koli İçi Adet	12 Adet
Koli Hacmi	0.054 m <sup>3</sup>
Renk	Siyah
<b>Fiyat / TL</b>	<b>258,94</b>

**Takım Çantası / CL.0 - 18**



**Taşınabilir Org. Klasik Takım Çantası-18**

Ölçü	432x250x238mm
Koli İçi Adet	6 Adet
Koli Hacmi	0.152 m <sup>3</sup>
Renk	01 (Sarı+Siyah)
<b>Fiyat / TL</b>	<b>898,50</b>

**Takım Çantası / CL.0-21**



**Taşınabilir Org. Klasik Tk. Çantası-21**

Ölçü	533x291x272mm
Koli İçi Adet	6 Adet
Koli Hacmi	0.247 m <sup>3</sup>
Renk	01 (Sarı+Siyah)
<b>Fiyat / TL</b>	<b>1.292,81</b>

**Takım Çantası / BL.0-14**



**Raflı Takım Çantası-14**

Ölçü	324x157x140mm
Koli İçi Adet	6 Adet
Koli Hacmi	0.047 m <sup>3</sup>
Renk	Yeşil+Siyah
<b>Fiyat / TL</b>	<b>715,25</b>

**Takım Çantası / BL.0-16**



**Raflı Takım Çantası-16**

Ölçü	411x198x179mm
Koli İçi Adet	6 Adet
Koli Hacmi	0.091 m <sup>3</sup>
Renk	Yeşil+Siyah
<b>Fiyat / TL</b>	<b>1.012,58</b>

Takım Çantası / BL.0-17



Raflı Takım Çantası-17

Ölçü	434x250x238mm
Koli İçi Adet	6 Adet
Koli Hacmi	0.153 m <sup>3</sup>
Renk	01 (Sarı+Siyah)
Fiyat / TL	1.191,59

Takım Çantası / BL.0-20



Raflı Takım Çantası-20

Ölçü	510x290x277mm
Koli İçi Adet	6 Adet
Koli Hacmi	0.239 m <sup>3</sup>
Renk	01 (Sarı+Siyah)
Fiyat / TL	1.644,73

Eko Takım Çantası / ET-12



Eko Takım Çantası

Ölçü	150x306x110mm
Koli İçi Adet	6 Adet
Koli Hacmi	0.034 m <sup>3</sup>
Renk	Yeşil+Siyah
Fiyat / TL	194,17

Eko Takım Çantası / ET-16



Eko Takım Çantası

Ölçü	220x450x145mm
Koli İçi Adet	6 Adet
Koli Hacmi	0.076 m <sup>3</sup>
Renk	Yeşil+Siyah
Fiyat / TL	324,59

Şeffaf Eko Takım Çantası / ST-12

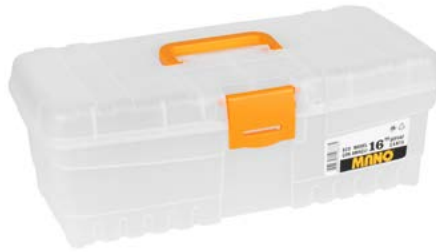

Şeffaf Eko Takım Çantası

Ölçü	150x306x110mm
Koli İçi Adet	6 Adet
Koli Hacmi	0.034 m <sup>3</sup>
Renk	Transparan
Fiyat / TL	306,96

Şeffaf Eko Takım Çantası / ST-16

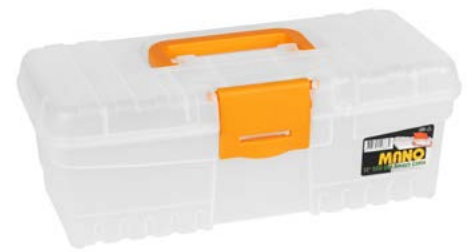

Şeffaf Eko Takım Çantası

Ölçü	220x450x145mm
Koli İçi Adet	6 Adet
Koli Hacmi	0.076 m <sup>3</sup>
Renk	Transparan
Fiyat / TL	514,32

Takım Çantası / R.O-17



Takım Çantası / R.O-21



Takım Çantası / R.S-17



Organizerli Çekmeceli Takım Çantası-17

Ölçü 432x250x238mm

Koli İçi Adet 6 Adet

Koli Hacmi 0.149 m<sup>3</sup>

Renk 01 (Sarı+Siyah)

Fiyat / TL 1.035,48

Organizerli Çekmeceli Takım Çantası-17

Ölçü 534x285x272mm

Koli İçi Adet 6 Adet

Koli Hacmi 0.247 m<sup>3</sup>

Renk 01 (Sarı+Siyah)

Fiyat / TL 1.427,99

Düz Kapaklı Çekmeceli Takım Çant.-17

Ölçü 432x250x238mm

Koli İçi Adet 6 Adet

Koli Hacmi 0.149 m<sup>3</sup>

Renk 01 (Sarı+Siyah)

Fiyat / TL 928,82

Takım Çantası / R.S-21



Takım Çantası / RL.O-17



Takım Çantası / RL.O-21



Düz Kapaklı Çekmeceli Takım Çant.-21

Ölçü 534x291x280mm

Koli İçi Adet 6 Adet

Koli Hacmi 0.263 m<sup>3</sup>

Renk 01 (Sarı+Siyah)

Fiyat / TL 1.298,31

Taşınabilir Org. Çekmeceli Takım Çant-17

Ölçü 432x250x238mm

Koli İçi Adet 6 Adet

Koli Hacmi 0.148 m<sup>3</sup>

Renk 01 (Sarı+Siyah)

Fiyat / TL 1.108,54

Organizerli Çekmeceli Takım Çantası-21

Ölçü 534x291x280mm

Koli İçi Adet 6 Adet

Koli Hacmi 0.247 m<sup>3</sup>

Renk 01 (Sarı+Siyah)

Fiyat / TL 1.494,78



Takım Çantası / YN - 15. YN-18



Taşınabilir Kapaklı Takım Çantası-15

Ölçü 394x213x215mm

Koli İçi Adet 6 Adet

Fiyat / TL 748,49

Taşınabilir Kapaklı Takım Çantası-18

Ölçü 460x246x246mm

Koli İçi Adet 6 Adet

Fiyat / TL 1.029,08

Takım Çantası / H-14



Hobi Takım Çantası-14

Ölçü 340x272x341mm

Koli İçi Adet 2 Adet

Koli Hacmi 0.066 m<sup>3</sup>

Renk Siyah

Fiyat / TL 2.704,27

Takım Çantası / MG-13



Grip Serisi - Metal Kilitli

Ölçü 334x185x147mm

Koli İçi Adet 6 Adet

Koli Hacmi 0.055 m<sup>3</sup>

Renk 01 (Sarı+Siyah)

Fiyat / TL 504,80

Takım Çantası / MG-16



Grip Serisi - Metal Kilitli

Ölçü 435x235x188mm

Koli İçi Adet 8 Adet

Koli Hacmi 0.127 m<sup>3</sup>

Renk 01 (Sarı+Siyah)

Fiyat / TL 860,48

Takım Çantası / MG-19



Grip Serisi - Metal Kilitli

Ölçü 494x260x243mm

Koli İçi Adet 8 Adet

Koli Hacmi 0.160 m<sup>3</sup>

Renk 01 (Sarı+Siyah)

Fiyat / TL 1.160,80

Takım Çantası / MG-22



Grip Serisi - Metal Kilitli

Ölçü 582x304x287mm

Koli İçi Adet 6 Adet

Koli Hacmi 0.222 m<sup>3</sup>

Renk 01 (Sarı+Siyah)

Fiyat / TL 2.043,34

Takım Çantası / MGP-13



Grip Serisi - Plastik Kilitli

Ölçü	334x185x147mm
Koli İçi Adet	6 Adet
Koli Hacmi	0.055 m <sup>3</sup>
Renk	01 (Sarı)
Fiyat / TL	439,87

Takım Çantası / MGP-16



Grip Serisi - Plastik Kilitli

Ölçü	435x235x188mm
Koli İçi Adet	8 Adet
Koli Hacmi	0.127 m <sup>3</sup>
Renk	01 (Sarı)
Fiyat / TL	749,75

Takım Çantası / MGP-19



Grip Serisi - Plastik Kilitli

Ölçü	494x243x260 mm
Koli İçi Adet	8 Adet
Koli Hacmi	0.160 m <sup>3</sup>
Renk	01 (Sarı+Siyah)
Fiyat / TL	1.010,97

Takım Çantası / MGP-22



Grip Serisi - Plastik Kilitli

Ölçü	582x304x287mm
Koli İçi Adet	6 Adet
Koli Hacmi	0.222 m <sup>3</sup>
Renk	01 (Sarı+Siyah)
Fiyat / TL	1.780,45

Tekerlekli Takım Çantası / TKP-28



Tekerlekli Takım Çantası

Ölçü	395x650x410mm
Koli İçi Adet	2 Adet
Koli Hacmi	0.220 m <sup>3</sup>
Renk	Siyah
Fiyat / TL	3.602,09



## Takım Çantaları



KOD	ÜRÜN	KOLİ ADEDİ	FİYAT / TL
MT-13	13" Metal Kilitli Takım Çantası	6 Ad.	470,96
MT-16	16" Metal Kilitli Takım Çantası	6 Ad.	802,66
MT-19	19" Metal Kilitli Takım Çantası	6 Ad.	1.127,55
MT-22	22" Metal Kilitli Takım Çantası	4 Ad.	1.857,57
MT-26	26" Metal Kilitli Takım Çantası	2 Ad.	2.264,67
JMT-13	13" Jumbo Metal Kilitli Takım Çantası	6 Ad.	512,81
JMT-16	16" Jumbo Metal Kilitli Takım Çantası	6 Ad.	922,42
JMT-19	19" Jumbo Metal Kilitli Takım Çantası	6 Ad.	1.257,36
JMT-22	22" Jumbo Metal Kilitli Takım Çantası	2 Ad.	2.077,30
PT-13	13" Profesyonel Takım Çantası	6 Ad.	376,61
PT-16	16" Profesyonel Takım Çantası	6 Ad.	620,01
PT-19	19" Profesyonel Takım Çantası	6 Ad.	964,87
PT-22	22" Profesyonel Takım Çantası	4 Ad.	1.569,69
PT-26	26" Profesyonel Takım Çantası	2 Ad.	1.985,04
JPT-13	13" Jumbo Profesyonel Takım Çantası	6 Ad.	418,70
JPT-16	16" Jumbo Profesyonel Takım Çantası	6 Ad.	746,28
JPT-19	19" Jumbo Profesyonel Takım Çantası	6 Ad.	1.043,31
JPT-22	22" Jumbo Profesyonel Takım Çantası	2 Ad.	1.850,04

## Organizerler



KOD	ÜRÜN	ÖLÇÜ	KOLİ ADEDİ	FİYAT / TL
ORG-5	Organizer 5	134x101x31 mm	36 Ad.	89,03
ORG-7	Organizer 7	194x140x33 mm	36 Ad.	124,24
ORG-10	Organizer 10	251x220x44 mm	24 Ad.	217,63
ORG-13	Organizer 13	326x257x48 mm	12 Ad.	395,44
ORG-18	Organizer 18	420x305x61 mm	12 Ad.	517,29
ORG-24	Organizer 24	510x347x71 mm	6 Ad.	732,29
Ş.ORG-5	Klasik Organizer 5		36 Ad.	79,27
Ş.ORG-7	Klasik Organizer 7		36 Ad.	126,33
Ş.ORG-9	Klasik Organizer 9	230x150x33 mm	24 Ad.	151,27
Ş.ORG-11	Klasik Organizer 11	276x203x42 mm	24 Ad.	226,48
Ş.ORG-13	Klasik Organizer 13	324x247x51 mm	12 Ad.	339,66
Ş.ORG-15	Klasik Organizer 15		6 Ad.	508,53
T-ORG-7	Twin Organizer	7 "	24 Ad.	487,94
T-ORG-11	Twin Organizer	11 "	12 Ad.	753,82
TOB-13	Masaüstü Organizer		24 Ad.	167,89
TOC-13	Masaüstü Organizer		24 Ad.	186,29



### Hobi Organizer / K-ORG-10



#### Hobi Organizer-10

Ölçü	357x237x56mm
Koli İçi Adet	12 Adet
Fiyat / TL	898,29

### Plastik Çekmeceli Kutular / K-10



#### Plastik Çekmeceli Kutu

Ölçü	86x130x41mm
Koli İçi Adet	50 Adet
Koli Hacmi	0.029 m <sup>3</sup>
Renk	01 (Sarı)
Fiyat / TL	106,54

### Plastik Çekmeceli Kutular / K-20



#### Plastik Çekmeceli Kutu

Ölçü	100x147x51mm
Koli İçi Adet	40 Adet
Koli Hacmi	0.037 m <sup>3</sup>
Renk	01 (Sarı)
Fiyat / TL	150,91

### Plastik Çekmeceli Kutular / K-30



#### Plastik Çekmeceli Kutu

Ölçü	110x120x62mm
Koli İçi Adet	40 Adet
Koli Hacmi	0.043 m <sup>3</sup>
Renk	01 (Sarı)
Fiyat / TL	190,91

### Plastik Çekmeceli Kutular / K-31



#### Plastik Çekmeceli Kutu

Ölçü	110x120x62mm
Koli İçi Adet	40 Adet
Koli Hacmi	0.042 m <sup>3</sup>
Renk	01 (Sarı)
Fiyat / TL	207,59

### Plastik Çekmeceli Kutular / K-32



#### Plastik Çekmeceli Kutu

Ölçü	110x120x62mm
Koli İçi Adet	40 Adet
Koli Hacmi	0.042 m <sup>3</sup>
Renk	01 (Sarı)
Fiyat / TL	219,66

**Plastik Çekmeceli Kutular / K-35**

Plastik Çekmeceli Kutu	
Ölçü	109x178x64mm
Koli İçi Adet	40 Adet
Koli Hacmi	0.057 m <sup>3</sup>
Renk	01 (Sarı)
<b>Fiyat / TL</b>	<b>213,15</b>

**Plastik Çekmeceli Kutular / K-40**

Plastik Çekmeceli Kutu	
Ölçü	124x196x80mm
Koli İçi Adet	32 Adet
Koli Hacmi	0.109 m <sup>3</sup>
Renk	01 (Sarı)
<b>Fiyat / TL</b>	<b>310,48</b>

**Plastik Çekmeceli Kutular / K-45**

Plastik Çekmeceli Kutu	
Ölçü	172x243x110mm
Koli İçi Adet	24 Adet
Koli Hacmi	0.124 m <sup>3</sup>
Renk	01 (Sarı)
<b>Fiyat / TL</b>	<b>546,00</b>

**Plastik Çekmeceli Kutular / K-50**

Plastik Çekmeceli Kutu	
Ölçü	140x230x98mm
Koli İçi Adet	32 Adet
Koli Hacmi	0.116 m <sup>3</sup>
Renk	01 (Sarı)
<b>Fiyat / TL</b>	<b>423,34</b>

**Plastik Çekmeceli Kutular / K-55**

Plastik Çekmeceli Kutu	
Ölçü	212x302x126mm
Koli İçi Adet	12 Adet
Koli Hacmi	0.109 m <sup>3</sup>
Renk	01 (Sarı)
<b>Fiyat / TL</b>	<b>821,39</b>

**Plastik Çekmeceli Kutular / K-56**

Plastik Çekmeceli Kutu	
Ölçü	212x302x126mm
Koli İçi Adet	12 Adet
Koli Hacmi	0.112 m <sup>3</sup>
Renk	01 (Sarı)
<b>Fiyat / TL</b>	<b>991,77</b>

Plastik Çekmeceli Kutular / K-60



Plastik Çekmeceli Kutular / MK-10



Plastik Çekmeceli Kutular / MK-20



Plastik Çekmeceli Kutu

Ölçü	260x340x150mm
Koli İçi Adet	6 Adet
Koli Hacmi	0.098 m <sup>3</sup>
Renk	01 (Sarı)
Fiyat / TL	1.189,60

Plastik Çekmeceli Kutu

Ölçü	85x120x40mm
Koli İçi Adet	50 Adet
Koli Hacmi	0.029 m <sup>3</sup>
Renk	01 (Mavi)
Fiyat / TL	106,54

Plastik Çekmeceli Kutu

Ölçü	100x140x52mm
Koli İçi Adet	40 Adet
Koli Hacmi	0.037 m <sup>3</sup>
Renk	01 (Mavi)
Fiyat / TL	150,91

Plastik Çekmeceli Kutular / MK-30



Plastik Çekmeceli Kutular / MK-31



Plastik Çekmeceli Kutular / MK-32



Plastik Çekmeceli Kutu

Ölçü	110x120x62mm
Koli İçi Adet	40 Adet
Koli Hacmi	0.043 m <sup>3</sup>
Renk	01 (Mavi)
Fiyat / TL	190,91

Plastik Çekmeceli Kutu

Ölçü	110x120x62mm
Koli İçi Adet	40 Adet
Koli Hacmi	0.042 m <sup>3</sup>
Renk	01 (Mavi)
Fiyat / TL	207,59

Plastik Çekmeceli Kutu

Ölçü	110x120x62mm
Koli İçi Adet	40 Adet
Koli Hacmi	0.042 m <sup>3</sup>
Renk	01 (Mavi)
Fiyat / TL	219,66



**Plastik Çekmeceli Kutular / MK-35**

Plastik Çekmeceli Kutu	
Ölçü	110x170x65mm
Koli İçi Adet	40 Adet
Koli Hacmi	0.057 m <sup>3</sup>
Renk	01 (Mavi)
Fiyat / TL	213,15

**Plastik Çekmeceli Kutular / MK-40**

Plastik Çekmeceli Kutu	
Ölçü	124x196x80mm
Koli İçi Adet	32 Adet
Koli Hacmi	0.078 m <sup>3</sup>
Renk	01 (Mavi)
Fiyat / TL	310,48

**Plastik Çekmeceli Kutular / MK-45**

Plastik Çekmeceli Kutu	
Ölçü	175x210x110mm
Koli İçi Adet	24 Adet
Koli Hacmi	0.124 m <sup>3</sup>
Renk	01 (Mavi)
Fiyat / TL	546,00

**Plastik Çekmeceli Kutular / MK-50**

Plastik Çekmeceli Kutu	
Ölçü	140x230x98mm
Koli İçi Adet	32 Adet
Koli Hacmi	0.116 m <sup>3</sup>
Renk	01 (Mavi)
Fiyat / TL	423,34

**Plastik Çekmeceli Kutular / MK-55**

Plastik Çekmeceli Kutu	
Ölçü	212x302x126mm
Koli İçi Adet	12 Adet
Koli Hacmi	0.109 m <sup>3</sup>
Renk	01 (Mavi)
Fiyat / TL	821,39

**Plastik Çekmeceli Kutular / MK-56**

Plastik Çekmeceli Kutu	
Ölçü	212x302x126mm
Koli İçi Adet	12 Adet
Koli Hacmi	0.112 m <sup>3</sup>
Renk	01 (Mavi)
Fiyat / TL	991,77

## Plastik Çekmeceli Kutular / MK-60



Plastik Çekmeceli Kutu	
Ölçü	212x302x126mm
Koli İçi Adet	6 Adet
Koli Hacmi	0.098 m <sup>3</sup>
Renk	01 (Mavi)
<b>Fiyat / TL</b>	<b>1.189,60</b>

## Saklama Kutuları



KOD	ÖLÇÜ / mm	KOLİ ADEDİ	KOLİ HACMİ	FİYAT / ADET TL
NB-12	295x395x175	12	0.098	426,17
NB-20	295x395x285	10	0.098	530,56
NB-21	387x505x200	8	0.096	596,99
NB-30	390x600x200	8	0.153	746,28
NB-42	390x503x335	8	0.152	820,90
NB-60	390x600x410	8	0.173	1.148,12

## Avadanlık / R-10



Avadanlık	
Ölçü	159x100.60x73.2mm
Koli İçi Adet	60 Adet
Koli Hacmi	0.028 m <sup>3</sup>
Renk	01 (Sarı)
<b>Fiyat / TL</b>	<b>72,16</b>

## Avadanlık / R-15



Avadanlık	
Ölçü	193x123.30x96.20mm
Koli İçi Adet	60 Adet
Koli Hacmi	0.054 m <sup>3</sup>
Renk	01 (Sarı)
<b>Fiyat / TL</b>	<b>117,13</b>

### Avadanlık / R-20



Avadanlık	
Ölçü	246x150.50x121.60mm
Koli İçi Adet	60 Adet
Koli Hacmi	0.083 m <sup>3</sup>
Renk	01 (Sarı)
<b>Fiyat / TL</b>	<b>157,42</b>

### Avadanlık / R-25



Avadanlık	
Ölçü	300x201x129.8mm
Koli İçi Adet	30 Adet
Koli Hacmi	0.082 m <sup>3</sup>
Renk	01 (Sarı)
<b>Fiyat / TL</b>	<b>227,73</b>

### Avadanlık / R-30



Avadanlık	
Ölçü	363x216x154.10mm
Koli İçi Adet	30 Adet
Koli Hacmi	0.116 m <sup>3</sup>
Renk	01 (Sarı)
<b>Fiyat / TL</b>	<b>308,45</b>

### Avadanlık / R-35



Avadanlık	
Ölçü	417x261x176.60mm
Koli İçi Adet	20 Adet
Koli Hacmi	0.133 m <sup>3</sup>
Renk	01 (Sarı)
<b>Fiyat / TL</b>	<b>423,24</b>

### Avadanlık / R-40



Avadanlık	
Ölçü	489x310x193mm
Koli İçi Adet	12 Adet
Koli Hacmi	0.103 m <sup>3</sup>
Renk	01 (Sarı. Siyah)
<b>Fiyat / TL</b>	<b>607,04</b>

### Avadanlık / R-45



Avadanlık	
Ölçü	555x356x220mm
Koli İçi Adet	8 Adet
Koli Hacmi	0.123 m <sup>3</sup>
Renk	01 (Sarı. Siyah)
<b>Fiyat / TL</b>	<b>971,19</b>





### Avadanlık Siyah



KOD	ÖLÇÜ / mm	KOLİ ADEDİ	KOLİ HACMİ m <sup>3</sup>	FİYAT / ADET TL
S-10	100.60x159x73.20	60 Adet	0.028	54,89
S-15	123.30x193x96.20	60 Adet	0.054	82,93
S-20	150.50x246x121.60	60 Adet	0.083	114,97
S-25	201x300x129.80	30 Adet	0.082	152,22
S-30	216x363x154.10	30 Adet	0.116	216,20
S-35	261x417x176.60	20 Adet	0.133	288,00
S-40	310x489x193	12 Adet	0.103	399,46
S-45	356x555x227	8 Adet	0.123	638,67



### Avadanlık Gri



KOD	ÖLÇÜ / mm	KOLİ ADEDİ	KOLİ HACMİ m <sup>3</sup>	FİYAT / ADET TL
G-10	100.60x159x73.20	60 Adet	0.028	57,46
G-15	123.30x193x96.20	60 Adet	0.054	87,23
G-20	150.50x246x121.60	60 Adet	0.083	120,18
G-25	201x300x129.80	30 Adet	0.082	159,46
G-30	216x363x154.10	30 Adet	0.116	226,48
G-35	261x417x176.60	20 Adet	0.133	301,99
G-40	310x489x193	12 Adet	0.103	418,79
G-45	356x555x227	8 Adet	0.123	669,70

## Özel Çantalar

	KOD	BOYUT	İÇERİK	KOLİ ADEDİ	FİYAT / ADET TL
	<b>MTC200</b>		Mano Tough Case 200 (BOŞ)	1	4.201,35
	MTC200 PL		Yumurta Sünger + Plastik Bölmeli	1	630,30
	MTC200 C	XS	Yumurta Sünger + Kare Lazer Kesim Sünger	1	1.890,74
	MTC200 P		Yumurta Sünger + Bez Bölmeli	1	2.142,75
	MTC200 T		Kapak Süngeri + Alt Zemin Sünger	1	525,69
	<b>MTC230</b>		Mano Tough Case 230 (BOŞ)	1	4.537,57
	MTC230 PL		Yumurta Sünger + Plastik Bölmeli	1	642,84
	MTC230 C	S	Yumurta Sünger + Kare Lazer Kesim Sünger	1	2.735,22
	MTC230 P		Yumurta Sünger + Bez Bölmeli	1	2.357,09
	MTC230 T		Kapak Süngeri + Alt Zemin Sünger	1	525,69
	<b>MTC300</b>		Mano Tough Case 300 (BOŞ)	1	5.265,87
	MTC300 PL		Yumurta Sünger + Plastik Bölmeli	1	882,37
	MTC300 C	L	Yumurta Sünger + Kare Lazer Kesim Sünger	1	1.953,72
	MTC300 P		Yumurta Sünger + Bez Bölmeli	1	2.609,10
	MTC300 T		Kapak Süngeri + Alt Zemin Sünger	1	819,29
	<b>MTC330</b>		Mano Tough Case 330 (BOŞ)	1	5.545,83
	MTC330 PL		Yumurta Sünger + Plastik Bölmeli	1	907,56
	MTC330 C		Yumurta Sünger + Kare Lazer Kesim Sünger	1	3.163,78
	MTC330 P	XL	Yumurta Sünger + Bez Bölmeli	1	2.962,09
	MTC330 T		Kapak Süngeri + Alt Zemin Sünger	1	819,29
	MTC330 PP		Plastik Takım Dizmeli + Plastik Bölmeli	1	10.499,09
	MTC330 BT		Bez Takım Dizmeli + Plastik Bölmeli	1	12.562,43
	<b>MTC360</b>		Mano Tough Case 360 (BOŞ)	1	6.106,22
	MTC360 PL		Yumurta Sünger + Plastik Bölmeli	1	983,18
	MTC360 C		Yumurta Sünger + Kare Lazer Kesim Sünger	1	4.386,38
	MTC360 P	XXL	Yumurta Sünger + Bez Bölmeli	1	3.504,12
	MTC360 T		Kapak Süngeri + Alt Zemin Sünger	1	819,29
	MTC360 PP		Plastik Takım Dizmeli + Plastik Bölmeli	1	11.166,67
	MTC360 BT		Bez Takım Dizmeli + Plastik Bölmeli	1	13.230,13
	<b>MTC430</b>		Mano Tough Case 430 (BOŞ)	1	7.786,63
	MTC430 PL		Yumurta Sünger + Plastik Bölmeli	1	907,56
	MTC430 C		Yumurta Sünger + Kare Lazer Kesim Sünger	1	3.163,78
	MTC430 P	XL MOBILE	Yumurta Sünger + Bez Bölmeli	1	2.962,09
	MTC430 T		Kapak Süngeri + Alt Zemin Sünger	1	682,74
	MTC430 PP		Plastik Takım Dizmeli + Plastik Bölmeli	1	13.047,98
	MTC430 BT		Bez Takım Dizmeli + Plastik Bölmeli	1	15.111,44
	<b>MTC460</b>		Mano Tough Case 460 (BOŞ)	1	8.347,02
	MTC460 PL		Yumurta Sünger + Plastik Bölmeli	1	983,18
	MTC460 C		Yumurta Sünger + Kare Lazer Kesim Sünger	1	4.386,38
	MTC460 P	XXL MOBILE	Yumurta Sünger + Bez Bölmeli	1	3.504,12
	MTC460 T		Kapak Süngeri + Alt Zemin Sünger	1	682,74
	MTC460 PP		Plastik Takım Dizmeli + Plastik Bölmeli	1	13.715,68
	MTC460 BT		Bez Takım Dizmeli + Plastik Bölmeli	1	15.779,02







# **FIRETECH**

## **PNÖMATİK ÜRÜNLER**

### **Dişli Pompalar**



### **Yönlendirme Valfleri**



### **Monoblok Kontrol Kolları**



### **Hidromotorlar**



## FDNT Serisi ISO6431 Manyetik Yastıklı Silindirler



### Silindir Çapı (mm)

	Ø32	Ø40	Ø50	Ø63	Ø80	Ø100	
Mil Çapı (mm) →	12	16	20	20	25	25	
"İtme kuvveti (kgf/6 bar) →"	48	75	118	187	301	471	
"Çekme kuvveti (kgf/6 bar) →"	41	63	99	168	272	442	
Strok (mm)	25	18,10	20,40	28,00	33,40	47,20	61,80
	50	18,10	20,60	28,60	34,20	49,20	63,80
	75	19,20	22,20	30,60	36,50	52,50	67,70
	100	20,30	23,90	32,70	38,80	55,70	71,70
	125	24,20	27,60	37,70	44,40	63,60	83,50
	150	24,20	27,60	37,70	44,40	63,60	83,50
	160	24,80	27,80	37,70	44,40	63,60	85,70
	200	25,70	30,20	41,00	48,10	68,80	87,20
	250	28,50	33,40	45,10	52,70	75,30	95,00
	300	31,20	36,60	49,30	57,20	81,90	102,80
	350	33,90	39,90	53,40	61,90	88,50	110,70
	400	36,60	43,10	57,50	66,60	95,00	118,40
450	39,30	46,30	61,60	71,20	101,50	126,20	
500	42,10	49,50	65,80	75,80	108,10	134,00	

Çalışma Basıncı: 1~9 bar  
Dayanma Basıncı: 13,5 bar (max)  
Çalışma Sıcaklığı: -5~70°C

Sipariş örneği: FDNT 63\*75



## FVBC Serisi ISO6431 Manyetik Yastıklı Silindirler



Silindir Çapı (mm)

		Ø32	Ø40	Ø50	Ø63	Ø80	Ø100
Mil Çapı (mm) →		12	16	20	20	25	25
"İtme kuvveti (kgf/6 bar) →"		48	75	118	187	301	471
"Çekme kuvveti (kgf/6 bar) →"		41	63	99	168	272	442
Strok (mm)	25	24,20	24,20	32,70	39,40	55,10	85,40
	50	25,90	32,80	42,10	52,30	65,90	89,10
	75	26,10	32,80	44,40	52,30	65,90	94,80
	100	27,30	37,10	46,80	57,00	80,00	99,40
	125	29,90	39,00	49,30	57,00	80,50	99,40
	150	30,90	40,90	52,10	65,40	88,70	109,10
	160	31,50	40,90	52,10	65,40	88,70	109,10
	200	31,50	44,10	52,10	65,40	95,90	118,20
	250	35,00	44,10	60,80	71,10	95,90	128,70
	300	38,10	49,80	66,10	75,90	104,70	138,90
	350	38,80	50,50	70,70	83,20	114,40	141,30
	400	42,10	56,50	75,50	90,40	124,20	152,90
	450	45,50	59,70	81,70	97,70	133,90	164,50
500	48,80	64,20	87,80	105,00	143,60	177,20	

Çalışma Basıncı: 1~9 bar  
Dayanma Basıncı: 13,5 bar (max)  
Çalışma Sıcaklığı: -5~70°C

Sipariş örneği: FVBC 63\*75

## RAL Serisi Sökülebilir Tip Manyetik Alüminyum Kalem Silindirler



### Silindir Çapı (mm)

		Ø16	Ø20	Ø25	Ø32
Mil Çapı (mm) →		6	8	10	12
"İtme kuvveti (kgf/6 bar) →"		12,1	18,8	29,4	48,2
"Çekme kuvveti (kgf/6 bar) →"		10,4	15,8	24,7	41,4
Strok (mm)	10	11,50			
	20		13,90		
	25				18,00
	40	15,50			
	50		13,90		18,60
	75	15,50		18,70	21,00
	100			18,70	21,40
	125	16,70	16,70		23,30
	150		16,70	19,10	26,00
	160			17,00	
	175	17,90	17,90	21,30	27,00
	200	19,00			28,50

Çalışma Basıncı: 1~9 bar  
Dayanma Basıncı: 13,5 bar (max)  
Çalışma Sıcaklığı: 0~70°C

Sipariş örneği: RAL 25\*100

## IAS Serisi ISO 6432 Sıvama Tip Mini Silindirler (Paslanmaz Borulu, Manyetik)



### Silindir Çapı (mm)

		Ø12	Ø16	Ø20	Ø25
Mil Çapı (mm) →		6	6	8	10
"İtme kuvveti (kgf/6 bar) →"		6,8	12,1	18,8	29,4
"Çekme kuvveti (kgf/6 bar) →"		5,1	10,4	15,8	24,7
Strok (mm)	25	12,10	12,10	14,50	15,50
	30				16,20
	50	13,00	13,00	14,50	16,20
	75	13,30	13,30	14,50	17,00
	80	14,10	14,10	15,50	17,80
	100	14,10	14,10	15,50	17,80
	125	14,50	14,50	16,20	18,30
	150	15,50	15,50	17,20	19,50
	160		16,40	17,90	21,10
	175	16,40	16,40	17,90	21,10
	200	16,70	16,70	18,30	21,50

Çalışma Basıncı: 1~9 bar  
Dayanma Basıncı: 13,5 bar (max)  
Çalışma Sıcaklığı: 0~70°C

Sipariş örneği: IAS 25\*175



## SD Kısa Strok (Kompak Tip) Silindirler



### Silindir Çapı (mm)

	Ø12	Ø16	Ø20	Ø25	Ø32	Ø40	Ø50	Ø63	Ø80	Ø100	
Mil Çapı (mm) →	6	6	8	10	12	16	20	20	25	32	
"İtme kuvveti (kgf/6 bar) →"	7	12	19	29	48	75	118	187	301	471	
"Çekme kuvveti (kgf/6 bar) →"	5	10	16	25	41	63	99	168	272	423	
Strok (mm)	5	9,50	9,90	10,10	12,70	14,10	16,70	21,40	25,00	36,10	48,30
	10	10,50	10,50	11,20	13,20	14,70	17,70	22,50	26,50	37,60	50,40
	15	11,00	11,00	12,10	13,60	15,60	18,10	23,90	28,00	39,20	51,90
	20	11,50	11,50	12,70	14,10	16,20	19,10	24,90	29,10	41,20	56,30
	25	12,00	12,00	13,20	15,20	17,20	20,20	25,90	30,50	42,70	56,30
	30	12,50	13,10	14,20	15,60	18,30	20,70	27,40	32,00	44,20	57,40
	35	13,10	14,10	14,70	16,70	18,70	21,70	28,50	33,10	45,70	59,40
	40	13,50	14,50	15,70	17,70	19,70	22,20	30,00	34,60	47,20	60,90
	45	14,10	15,50	16,20	18,30	20,30	23,30	31,00	36,10	48,70	64,60
	50	14,10	15,50	16,20	18,30	20,30	23,30	31,00	36,10	48,70	67,10

Çalışma Basıncı: 1~9 bar  
Dayanma Basıncı: 10,5 bar (max)  
Çalışma Sıcaklığı: 0~70°C

Sipariş örneği: SD 32\*50

## Döner Tabla Silindirleri



### EMQ SERİSİ 0~190° Ayarlı, Döner Tabla Silindirleri

Tip	Fiyat (\$)
EMQB20S	147,00
EMQB70S	972,00
EMQB100S	1111,00

### EMQ SERİSİ 0~190° Ayarlı, Şok Emicili Döner Tabla Silindirleri

Tip	Fiyat (\$)
EMQB20RS	172,00
EMQB50RS	384,00
EMQB70RS	1138,00
EMQB100RS	1300,00

## MGPM Serisi, Üç Milli Silindir (Yataklı, Manyetik)



### Silindir Çapı (mm)

		Ø16	Ø20	Ø25	Ø32	Ø40
Mil Çapı (mm) →		6	8	10	12	16
Strok (mm)	10	48,10	62,50			
	20	50,40	64,70	70,10		
	25	52,80	66,10	72,50	103,50	113,90
	30	52,80	66,10	72,50	103,50	113,90
	50	57,50	72,50	79,50	110,60	121,00
	75	67,70	80,80	91,50	132,80	144,80
	100	70,60	82,90	96,90	139,50	146,80
	150	77,90	98,30	114,60	161,50	170,20

Çalışma Basıncı : 1,2~10 bar  
Dayanma Basıncı : 15 bar (max)  
Çalışma Sıcaklığı : -10~60°C

Sipariş örneği: MGPM 25\*75



## TN Serisi, Çift Milli Silindir (Yataklı, Manyetik)



### Silindir Çapı (mm)

Mil Çapı (mm) →		Silindir Çapı (mm)			
		Ø16	Ø20	Ø25	Ø32
Strok (mm)	10	24,50	29,70	39,00	57,20
	20	25,40	31,20	40,40	59,50
	25	26,30	32,60	41,60	61,80
	30	26,30	32,60	41,60	61,80
	50	27,10	34,10	43,30	64,10
	75	30,40	36,80	47,30	71,60
	80	31,50	39,50	50,50	75,00
	100	34,90	43,60	56,30	83,70
	150	38,40	47,60	62,10	92,40

Çalışma Basıncı : 1~9 bar  
Dayanma Basıncı : 10,5 bar (max)  
Çalışma Sıcaklığı : -5~70°C

Sipariş örneği: TN 25\*75

## FVBC Tipi Silindir Montaj Malzemeleri



### VB - Hareketli Mafsal

Kod	Açıklama	Fiyat (USD)
VB-D10	M4 - Ø10	2,00
VB-D11	M5x0,8 - Ø10	2,00
VB-D12/D16	M6x1 - Ø12/Ø16	2,00
VB-D20	M8x1,25 - Ø20	2,25
VB-D25/D32	M10x1,25 - Ø25/Ø32	2,70
VB-D40	M12x1,25 - Ø40	3,60
VB-D41 (Kalın Diş)	M12x1,5 - Ø40 (ÖZEL)	3,60
VB-D63	M16x1,5 - Ø50/Ø63	5,80
VB-D80/D100	M20x1,5 - Ø80/Ø100	9,50
VB-D125	M27x2,0 - Ø125	30,30
VB-D160	Ø160	54,00
VB-D200	Ø200	54,00

## FVBC Tipi Silindir Montaj Malzemeleri



### VYC - Klipsli Çatal

Kod	Açıklama	Fiyat (USD)
VYC-D12/D16	M6x1 - Ø12/Ø16	2,50
VYC-D20	M8x1,25 - Ø20	2,95
VYC-D25/D32	M10x1,25 - Ø25/Ø32	4,20
VYC-D40	M12x1,25 - Ø40	5,85
VYC-D50/D63	M16x1,5 - Ø50/Ø63	9,10
VYC-D80/D100	M20x1,5 - Ø80/Ø100	15,80
VYC-D125	M27x2,0 - Ø125	47,25
VY-D200	M36x2,0 - Ø160/Ø200	62,50
VY-D250	M42x2,0 - Ø250	181,35



### VCR Yer Bağlantısı

Kod	Açıklama	Fiyat (USD)
VCR-D32	Ø32	4,20
VCR-D40	Ø40	4,20
VCR-D50	Ø50	6,05
VCR-D63	Ø63	12,10
VCR-D80	Ø80	17,85
VCR-D100	Ø100	15,35
VCR-D125	Ø125	25,55
VCR-D200	Ø200	162,70

\*\* VCB tipi eklem bağlantısı ile kullanılabilir.



## FVBC Tipi Silindir Montaj Malzemeleri



**VCB Eklem Bağlantı**

Kod	Açıklama	Fiyat (USD)
VCB-D32	Ø32	3,30
VCB-D40	Ø40	3,80
VCB-D50	Ø50	5,30
VCB-D63	Ø63	6,10
VCB-D80	Ø80	10,00
VCB-D100	Ø100	13,15
VCB-D125	Ø125	25,00
VCB-D160	Ø160	54,00
VCB-D200	Ø200	85,00

\*\* Pimli Tip, VCR yer bağlantısı ile kullanılabilir



**VCA Eklem Bağlantı**

Kod	Açıklama	Fiyat (USD)
VCA-D32	Ø32	2,90
VCA-D40	Ø40	3,25
VCA-D50	Ø50	4,10
VCA-D63	Ø63	5,05
VCA-D80	Ø80	7,40
VCA-D100	Ø100	11,90
VCA-D125	Ø125	17,80
VCA-D160	Ø160	45,00
VCA-D200	Ø200	72,00



**VF - Kasıntı Alıcı**

Kod	Açıklama	Fiyat (USD)
VF-D32	Ø32 - M10x1,25	6,70
VF-D40	Ø40 - M12x1,25	7,70
VF-D50/D63	Ø50/Ø63 - M16x1,5	13,30
VF-D80/D100	Ø80/Ø100 - M20x1,5	19,70



**VFA - Flanş Bağlantı**

Kod	Açıklama	Fiyat (USD)
VFA-D32	Ø32	5,70
VFA-D40	Ø40	7,00
VFA-D50	Ø50	8,30
VFA-D63	Ø63	11,25
VFA-D80	Ø80	20,00
VFA-D100	Ø100	20,70
VFA-D125	Ø125	36,80
VFA-D160	Ø160	50,80
VFA-D200	Ø200	82,00

## FVBC Tipi Silindir Montaj Malzemeleri



### VLB - Ayak Bağlantı

Kod	Açıklama	Fiyat (USD)
VLB-D32	Ø32	1,10
VLB-D40	Ø40	1,55
VLB-D50	Ø50	2,20
VLB-D63	Ø63	3,30
VLB-D80	Ø80	3,80
VLB-D100	Ø100	4,35
VLB-D125	Ø125	8,15
VLB-D160	Ø160	19,60
VLB-D200	Ø200	33,55



### ISDB - Eklem Bağlantı

Kod	Açıklama	Fiyat (USD)
ISDB-12	Ø12	3,85

## IAS Tipi Silindir Montaj Malzemeleri

### FA-FB - Flanş Bağlantı

Kod	Açıklama	Fiyat (USD)
IAS16 FA-FB	Ø16	2,40



### VI - Çatal Bağlantı

Kod	Açıklama	Fiyat (USD)
VI-16	Ø16	1,95



## Manyetik Sensörler



Tanımı	Model	Fotoğraf	Fiyat (\$)
FVBC TİP SİLİNDİRLER İÇİN	HX-31R(Reed Switch)		5,00
IAS VE RAL TİPİ SİLİNDİRLER İÇİN	HX-03R (Reed S. 1mt.)		6,60
	HX-03R (Reed S. 3mt.)		6,50
	HX-03P(PNP)		21,80
	HX-15R(Reed Switch)		7,70
SD TİP SİLİNDİRLER İÇİN	CS1-J (Reed Switch)		6,40
VBC TİP SİLİNDİRLER İÇİN	HX-21R(Reed Switch)		5,40
	HX-21P (PNP)		17,50



## V Serisi Elektrik Uyarılı Yön Kontrol Valfleri



### 3/2 Tek Bobin Valfler

Kod	Açıklama	Fiyat (USD)
V3211-06	1/8" - 3/2 Tek Bobin	12,00
<b>V3221-08</b>	<b>1/4" - 3/2 Tek Bobin</b>	<b>10,05</b>
V3221-08H	1/4" - 3/2 Tek Bobin (NA)	11,00
V3231-08	1/4" - 3/2 Tek Bobin - Geniş Gövde	14,80
V3231-10	3/8" - 3/2 Tek Bobin	14,80
V3241-15	1/2" - 3/2 Tek Bobin	23,45
V3241-15H	1/2" - 3/2 Tek Bobin (NA)	29,40

### 5/2 Tek Bobin Valfler

Kod	Açıklama	Fiyat (USD)
V5211-06	1/8" - 5/2 Tek Bobin	13,75
V5221-06	1/8" - 5/2 Tek Bobin - Geniş Gövde	15,20
<b>V5221-08</b>	<b>1/4" - 5/2 Tek Bobin</b>	<b>10,10</b>
V5231-08	1/4" - 5/2 Tek Bobin - Geniş Gövde	16,80
V5231-10	3/8" - 5/2 Tek Bobin	16,80
V5241-15	1/2" - 5/2 Tek Bobin	24,05
V5221-06F	1/8" - 5/2 Tek Bobin - Kablolu Tip (Geniş Gövde)	12,90
V5221-08F	1/4" - 5/2 Tek Bobin - Kablolu Tip	12,90

\* Lütfen siparişinizde model kodundan sonra voltaj kodunu ekleyiniz. 24 VDC için "E4", 220 VAC için "E2".

\* Fiyatlara bobin ve ışıklı soketler DAHİLDİR

Çalışma Basıncı : 1.5~8 bar

Dayanma Basıncı : 12 bar (max)

Çalışma Sıcaklığı : 5~50°C

Güç Tüketimi : AC-2.5VA / DC-2.5W (1/8" Gövde)

AC-4.5VA / DC-3W (1/4", 3/8" ve 1/2" Gövde)

Frekans : 20 Hz (max)

## V Serisi Elektrik Uyarılı Yön Kontrol Valfleri



### 5/2 Çift Bobin Valfler

Kod	Açıklama	Fiyat (USD)
V5212-06	1/8" - 5/2 Çift Bobin	20,00
<b>V5222-08</b>	<b>1/4" - 5/2 Çift Bobin</b>	<b>18,05</b>
V5232-08	1/4" - 5/2 Çift Bobin - Geniş Gövde	24,05
V5232-10	3/8" - 5/2 Çift Bobin	24,05
V5242-15	1/2" - 5/2 Çift Bobin	32,05

### 5/3 Çift Bobin Valfler

Kod	Açıklama	Fiyat (USD)
V5312-06C	1/8" - 5/3 Çift Bobin - Kapalı M.	30,05
<b>V5322-08C</b>	<b>1/4" - 5/3 Çift Bobin - Kapalı M.</b>	<b>28,15</b>
V5332-08C	1/4" - 5/3 Çift Bobin - Kapalı M.(Geniş Gövde)	32,65
V5332-10C	3/8" - 5/3 Çift Bobin - Kapalı M.	32,65
V5342-15C	1/2" - 5/3 Çift Bobin - Kapalı M.	40,05
V5312-06P	1/8" - 5/3 Çift Bobin - Basınç M.	31,45
<b>V5322-08P</b>	<b>1/4" - 5/3 Çift Bobin - Basınç M.</b>	<b>33,90</b>
V5332-10P	3/8" - 5/3 Çift Bobin - Basınç M.	45,90
V5342-15P	1/2" - 5/3 Çift Bobin - Basınç M.	48,90
V5312-06E	1/8" - 5/3 Çift Bobin - Egzoz M.	31,45
<b>V5322-08E</b>	<b>1/4" - 5/3 Çift Bobin - Egzoz M.</b>	<b>33,90</b>
V5332-10E	3/8" - 5/3 Çift Bobin - Egzoz M.	45,90
V5342-15E	1/2" - 5/3 Çift Bobin - Egzoz M.	48,90

\* Lütfen siparişinizde model kodundan sonra voltaj kodunu ekleyiniz. 24 VDC için "E4", 220 VAC için "E2".  
\* Fiyatlara bobin ve ışıklı soketler DAHİLDİR

Çalışma Basıncı : 1.5~8 bar  
Dayanma Basıncı : 12 bar (max)  
Çalışma Sıcaklığı : 5~50°C  
Güç Tüketimi " : AC-2.5VA / DC-2.5W (1/8" Gövde)  
AC-4.5VA / DC-3W (1/4", 3/8" ve 1/2" Gövde)"  
Frekans : 20 Hz (max)

## V Serisi Namur Valfleri



### Namur Valfler

Kod	Açıklama	Fiyat (USD)
V3231-08M	1/4" - 3/2 Tek Bobin - Geniş Gövde	20,40
V5221-08M	1/4" - 5/2 Tek Bobin	10,40
V5231-08M	1/4" - 5/2 Tek Bobin - Geniş Gövde	16,60
V5232-08M	1/4" - 5/2 Çift Bobin - Geniş Gövde	24,00

\* Lütfen namur valfler için, siparişinizde model kodundan sonra voltaj kodunu ekleyiniz. 24 VDC için "E4", 220 VAC için "E2".

\* Fiyatlara bobin ve ışıklı soketler DAHİLDİR



## V Serisi Hava Uyarılı Yön Kontrol Valfleri



### 3/2 - 5/2 - Hava Uyarılı Valfler

Kod	Açıklama	Fiyat (USD)
V3211-06A	1/8" - 3/2 Hava-Yay	9,90
V3221-06A	1/8" - 3/2 Hava-Yay - Geniş Gövde	9,40
V3221-08A	1/4" - 3/2 Hava-Yay	8,00
V3231-10A	3/8" - 3/2 Hava-Yay	16,50
V3241-15A	1/2" - 3/2 Hava-Yay	23,30
V5211-06A	1/8" - 5/2 Hava-Yay	8,95
V5221-06A	1/8" - 5/2 Hava-Yay - Geniş Gövde	9,25
V5221-08A	1/4" - 5/2 Hava-Yay	8,35
V5231-08A	1/4" - 5/2 Hava-Yay - Geniş Gövde	14,55
V5231-10A	3/8" - 5/2 Hava-Yay	14,55
V5241-15A	1/2" - 5/2 Hava-Yay	25,20
V5212-06A	1/8" - 5/2 Hava-Hava	15,00
V5222-08A	1/4" - 5/2 Hava-Hava	11,70
V5232-10A	3/8" - 5/2 Hava-Hava	18,10
V5242-15A	1/2" - 5/2 Hava-Hava	26,20

Çalışma Basıncı : 1.5~8 bar

Dayanma Basıncı: 12 bar (max)

Çalışma Sıcaklığı : 5~50°C

Frekans : 20 Hz (max)

## V Serisi Hava Uyarılı Yön Kontrol Valfleri



### 5/3 - Hava Uyarılı Valfler

Kod	Açıklama	Fiyat (USD)
V5312-06AC	1/8" - 5/3 Hava-Hava Kapalı M.	25,30
V5322-08AC	1/4" - 5/3 Hava-Hava Kapalı M.	20,95
V5332-10AC	3/8" - 5/3 Hava-Hava Kapalı M.	31,10
V5342-15AC	1/2" - 5/3 Hava-Hava Kapalı M.	53,00
V5312-06AP	1/8" - 5/3 Hava-Hava Basınç M.	25,30
V5322-08AP	1/4" - 5/3 Hava-Hava Basınç M.	20,95
V5332-10AP	3/8" - 5/3 Hava-Hava Basınç M.	31,10
V5342-15AP	1/2" - 5/3 Hava-Hava Basınç M.	53,00
V5312-06AE	1/8" - 5/3 Hava-Hava Egzoz M.	25,30
V5322-08AE	1/4" - 5/3 Hava-Hava Egzoz M.	20,95
V5332-10AE	3/8" - 5/3 Hava-Hava Egzoz M.	31,10
V5342-15AE	1/2" - 5/3 Hava-Hava Egzoz M.	53,00

Çalışma Basıncı : 1.5~8 bar  
 Dayanma Basıncı : 12 bar (max)  
 Çalışma Sıcaklığı : 5~50°C  
 Frekans : 20 Hz (max)

## CN Serisi Düşük Güç/ Yüksek Frekans Valfleri



Kod	Açıklama	Fiyat (USD)
CN2V251E4-08	1/4" - 5/2 Tek Bobin 24VDC	18,10

## Valf Yedek Parçaları



### Zamanlayıcı

Kod	Açıklama	Fiyat (USD)
PUT	Zamanlayıcı	10,65



### Valf Bobini (Işık Soket Dahil)

Kod	Açıklama	Fiyat (USD)
VC1-DT	Valf Bobini - 1/8" gövde için (Ø8x23,5mm)	4,65
VC2-DT	Valf Bobini - 1/4", 3/8", 1/2" gövde için (Ø9x29mm)	3,45

\* Lütfen siparişinizde model kodundan sonra voltaj belirtiniz. 12, 24 ve 220 volt AC/DC bobinler stoklarımızda mevcuttur.



### Enerji Tasarruf Modülü

Kod	Açıklama	Fiyat (USD)
ESH2DC-B75	Enerji Tasarruf Modülü - 24VDC	10,50

ESH2DC-B75 Enerji Tasarruf Modülü, özellikle solenoid valflerde görülen yüksek güç tüketimi, ısınma problemleri ve buna bağlı olarak parça ömründeki kısalmalara çözüm getiriyor. Tüm marka ve çaplarda kullanılabilen Enerji Tasarruf Modülü(-Multi Core Integrator), tepki hızını yüzde 30 oranında artırırken, bobin ısınmasını da yüzde 50 oranında azaltıyor.

Tüm 24VDC Elektrik uyarılı valfler ile uyumludur



## V serisi Valfler için Manifoltlar



	SIRALI	1/8"	1/4"	3/8"	1/2"				
<b>MANIFOLT</b> 3/2 Valfler için	2	V321-2F	4,60	V322-2F	3,65	V323-2F	9,35	V324-2F	11,45
	3	V321-3F	6,80	V322-3F	6,00	V323-3F	13,50	V324-3F	19,05
	4	V321-4F	10,75	V322-4F	8,25	V323-4F	18,30	V324-4F	25,75
	5	V321-5F	12,40	V322-5F	8,60	V323-5F	22,35	V324-5F	33,70
	6	V321-6F	16,05	V322-6F	12,35	V323-6F	23,00	V324-6F	38,60
	7	V321-7F	18,80	V322-7F	12,70	V323-7F	24,60	V324-7F	52,90
	8	V321-8F	21,35	V322-8F	15,15	V323-8F	28,95	V324-8F	60,05
	9	V321-9F	24,15	V322-9F	15,45	V323-9F	33,55	V324-9F	67,40
	10	V321-10F	26,70	V322-10F	16,75	V323-10F	45,10	V324-10F	74,25

	SIRALI	1/8"	1/4"	3/8"	1/2"				
<b>MANIFOLT</b> 5/2 ve 5/3 Valfler için	2	V521-2F	3,45	V522-2F	3,45	V523-2F	5,95	V524-2F	11,55
	3	V521-3F	5,15	V522-3F	4,65	V523-3F	10,15	V524-3F	16,70
	4	V521-4F	7,65	V522-4F	6,85	V523-4F	13,75	V524-4F	25,75
	5	V521-5F	8,60	V522-5F	8,60	V523-5F	14,35	V524-5F	33,70
	6	V521-6F	11,10	V522-6F	11,20	V523-6F	17,25	V524-6F	40,40
	7	V521-7F	13,75	V522-7F	12,00	V523-7F	20,10	V524-7F	55,90
	8	V521-8F	13,75	V522-8F	14,65	V523-8F	23,00	V524-8F	63,90
	9	V521-9F	17,15	V522-9F	15,45	V523-9F	25,85	V524-9F	71,85
	10	V521-10F	17,15	V522-10F	16,20	V523-10F	28,75	V524-10F	79,85

Not: Sızdırmazlık contası ve civatalar DAHİLDİR.

## Mekanik Valfler

Tanımlı	Fotograf	Model	Fiyat (\$)	
<b>1/4" - 3/2 Mekanik Uyarılı Valfler</b>		M322-S1	<b>13,25</b>	
		M322-S2		
	"Acil Stop (Çevirmeli Reset)"			M322-S3
	"Butonlu (Konkav Tip)"			M322-S4
	"Butonlu (Düz Tip)"			M322-S5
	"Butonlu (Mantar Tip)"			M322-S6
<b>1/4" - 5/2 Mekanik Uyarılı Valfler</b>		M522-S1	<b>12,40</b>	
		M522-S2		
	"Acil Stop (Çevirmeli Reset)"			M522-S3
	"Butonlu (Konkav Tip)"			M522-S4
	"Butonlu (Düz Tip)"			M522-S5
	"Butonlu (Mantar Tip)"			M522-S6

## L Serisi Mekanik Kumandalı Valfler



Kod	Açıklama	Fiyat (USD)
L321-06	1/8" - 3/2 Kalmalı Tip	11,45
L322-08	1/4" - 3/2 Kalmalı Tip	10,40
L323-08	1/4" - 3/2 Kalmalı Tip - Geniş Gövde	15,10
L323-10	3/8" - 3/2 Kalmalı Tip	15,10
L324-15	1/2" - 3/2 Kalmalı Tip	19,15
L521-06	1/8" - 5/2 Kalmalı Tip	12,55
L522-08	1/4" - 5/2 Kalmalı Tip	10,50
L523-08	1/4" - 5/2 Kalmalı Tip - Geniş Gövde	15,45
L523-10	3/8" - 5/2 Kalmalı Tip	15,45
L524-15	1/2" - 5/2 Kalmalı Tip	21,25

Çalışma Basıncı : 1.5~8 bar  
Dayanma Basıncı : 12 bar (max)  
Çalışma Sıcaklığı : -5~80°C



## H Serisi Mekanik Kumandalı Valfler



### 3/2 - 5/2 Kol Kumandalı (Kalmalı Tip)

Kod	Açıklama	Fiyat (USD)
H321-06	1/8" - 3/2 Kol-Kol	14,35
H322-08	1/4" - 3/2 Kol-Kol	11,95
H323-08	1/4" - 3/2 Kol-Kol - Geniş Gövde	17,05
H323-10	3/8" - 3/2 Kol-Kol	17,05
H324-15	1/2" - 3/2 Kol-Kol	21,20
H521-06	1/8" - 5/2 Kol-Kol	13,90
H522-08	1/4" - 5/2 Kol-Kol	11,30
H523-08	1/4" - 5/2 Kol-Kol - Geniş Gövde	14,60
H523-10	3/8" - 5/2 Kol-Kol	14,60
H524-15	1/2" - 5/2 Kol-Kol	23,15

### 5/3 Kol Kumandalı (Kalmalı Tip-KM)

Kod	Açıklama	Fiyat (USD)
H531-06C	1/8" - 5/3 Kol-Kol	22,10
H532-08C	1/4" - 5/3 Kol-Kol	22,40
H533-08C	1/4" - 5/3 Kol-Kol - Geniş Gövde	28,10
H533-10C	3/8" - 5/3 Kol-Kol	28,10
H534-15C	1/2" - 5/3 Kol-Kol	33,50

Çalışma Basıncı : 1.5~8 bar

Dayanma Basıncı : 12 bar (max)

Çalışma Sıcaklığı : -5~80°C

## H Serisi Mekanik Kumandalı Valfler



### 5/2 Kol Kumandalı (Yay geri dönüşlü)

Kod	Açıklama	Fiyat (USD)
H521-06S	1/8" - 5/2 Kol-Yay	14,80
H522-08S	1/4" - 5/2 Kol-Yay	11,95
H523-08S	1/4" - 5/2 Kol-Yay - Geniş Gövde	24,05
H523-10S	3/8" - 5/2 Kol-Yay	24,05
H524-15S	1/2" - 5/2 Kol-Yay	27,15



### 5/3 Kol Kumandalı (Yay geri dönüşlü-KM)

Kod	Açıklama	Fiyat (USD)
H531-06S	1/8" - 5/3 Kol-Yay	21,80
H532-08S	1/4" - 5/3 Kol-Yay	22,15
H533-08S	1/4" - 5/3 Kol-Yay - Geniş Gövde	27,25
H533-10S	3/8" - 5/3 Kol-Yay	27,25
H534-15S	1/2" - 5/3 Kol-Yay	33,50

Çalışma Basıncı : 1.5~8 bar  
Dayanma Basıncı : 12 bar (max)  
Çalışma Sıcaklığı : -5~80°C

## Pedal ve Kol Kumandalı Çevirmeli Valfler



### Pedal Valfler

Kod	Açıklama	Fiyat (USD)
FV320	1/4" - 3/2 Pedal Valf - Mini Tip	13,20
FV420	1/4" - 5/2 Pedal Valf - Mini Tip	15,00
F522-08	1/4" - 5/2 Pedal Valf	20,60
F522-08L	1/4" - 5/2 Pedal Valf (Kilitli)	22,45
F522C-08	1/4" - 5/2 Pedal Valf (Muhafazalı)	26,20



U432



R432



M432/MR432

### Kol Kumandalı Çevirmeli Valfler

Kod	Açıklama	Fiyat (USD)
R432-08	1/4" - 4/3 Çevirmeli Valf (4x1 yandan çıkış)	18,30
R432-10	3/8" - 4/3 Çevirmeli Valf (4x1 yandan çıkış)	18,30
R432-15	1/2" - 4/3 Çevirmeli Valf (4x1 yandan çıkış)	18,30
U432-08	1/4" - 4/3 Çevirmeli Valf (2+1 yandan, egzoz alttan)	18,30
M432-08	1/4" - 4/3 Çevirmeli Valf (2x2 yandan çıkış)	18,30
MR432-08	1/4" - 4/3 Çevirmeli Valf - Seramik Keçeli (4x1 yandan)	29,40
MR432-10	3/8" - 4/3 Çevirmeli Valf - Seramik Keçeli (4x1 yandan)	29,40
MR432-15	1/2" - 4/3 Çevirmeli Valf - Seramik Keçeli (4x1 yandan)	29,40



## Hat Tip Pnömatik Valfler



### Hat Tipi Çek Valf

Kod	Açıklama	Fiyat (USD)
EA-06	Çek Valf, G1/8	5,45
EA-08	Çek Valf, G1/4	6,45
EA-10	Çek Valf, G3/8	11,95
EA-15	Çek Valf, G1/2	11,95



### Çabuk Egzoz Valfi

Kod	Açıklama	Fiyat (USD)
KKP-06	Çabuk Egzoz, G1/8	11,30
KKP-08	Çabuk Egzoz, G1/4	11,30
KKP-10	Çabuk Egzoz, G3/8	12,80
KKP-15	Çabuk Egzoz, G1/2	17,10



### VEYA Valfi

Kod	Açıklama	Fiyat (USD)
ES-06	VEYA valfi, G1/8	9,75
ES-08	VEYA valfi, G1/4	9,75
ES-10	VEYA valfi, G3/8	16,40
ES-15	VEYA valfi, G1/2	16,90



### Hız Ayar Valfi (Çekli)

Kod	Açıklama	Fiyat (USD)
RE-01	Hız Ayar, G1/8	3,70
RE-02	Hız Ayar, G1/4	4,35
RE-03	Hız Ayar, G3/8	5,60
RE-04	Hız Ayar, G1/2	5,60



### Slide Valf

Kod	Açıklama	Fiyat (USD)
YHS-06	Slide Valf, G1/8	4,30
YHS-08	Slide Valf, G1/4	5,05
YHS-10	Slide Valf, G3/8	9,60
YHS-15	Slide Valf, G1/2	12,00

## Genel Maksat Valfleri

### SLP Serisi Solenoid Valfler (NK)

Fotograf	Ölçü	Orifis (mm)	Keçe	Gövde Malz.	Model	Fiyat (USD)
	1/8"	3	0~13	Soketli	SLP06-3L	29,75
	1/4"	3	NBR	Pirinç	SLP08-3L	34,35
	3/8"	10.5	NBR	Pirinç	SLP10-10,5L	35,50
	1/2"	13	NBR	Pirinç	SLP15-13L	58,95
	3/4"	20	NBR	Pirinç	SLP20-20L	61,90
	1"	25	NBR	Pirinç	SLP25-25L	96,55
	1-1/4"	35	NBR	Pirinç	SLP35-35L	160,50
	1-1/2"	40	NBR	Pirinç	SLP40-40L	165,40
	2"	50	NBR	Pirinç	SLP50-50L	248,30
	29x38.5x42(EBY)	Ø14,7	Yedek Bobin		BOBİN - SLPC-220VAC	23,60
29x38.5x42(EBY)	Ø14,7	Yedek Bobin		BOBİN - SLPC-24VDC	23,60	
Yedek Diyafram				SLP15ND - NBR	2,35	
Yedek Diyafram				SLP20ND - NBR	2,95	
Yedek Diyafram				SLP20VD - VİTON	7,05	
Yedek Diyafram				SLP25ND - NBR	3,50	
Yedek Diyafram				SLP25VD - VİTON	17,50	

\*\* Paslanmaz SS316 olarak stokta mevcuttur, lütfen fiyat sorunuz

### SLP-H Serisi Solenoid Valfler (NA)

Fotograf	Ölçü	Orifis (mm)	Keçe	Gövde Malzemesi	Model	Fiyat (USD)
	1/8"	3	NBR	Pirinç	SLP06-3LH	45,35
	1/4"	3	NBR	Pirinç	SLP08-3LH	49,80
	3/8"	13	NBR	Pirinç	SLP10-13LH	60,90
	1/2"	13	NBR	Pirinç	SLP15-13LH	72,80
	3/4"	20	NBR	Pirinç	SLP20-20LH	81,95
	1"	25	NBR	Pirinç	SLP25-25LH	114,60
	1-1/4"	35	NBR	Pirinç	SLP35-35LH	188,15
	1-1/2"	40	NBR	Pirinç	SLP40-40LH	188,15
	2"	50	NBR	Pirinç	SLP50-50LH	280,65

## Genel Maksat Valfleri

### EMC Serisi 2/2 Solenoid Valfler ( NK )

Fotograf	Ölçü	Orifis (mm)	Keçe	Gövde Malzemesi	Model	Fiyat (USD)
	1/4"	10	0~10	Direk Uyarılı	EMC008E2	34,35
	1/4"	10	0,3~10	Pilot Uyarılı	EMC008BE2	34,35
	3/8"	10	0~10	Direk Uyarılı	EMC010E2	35,50
	3/8"	10	0,3~10	Pilot Uyarılı	EMC010BE2	35,50
	3/4"	20	0,3~16	Pilot Uyarılı	EMC020BE2	64,05
	1"	20	0~10	Direk Uyarılı	EMC025E2	96,55
	36x46x40(EBY)	Ø14,5	-	Yedek Bobin	BOBİN - EMC-DC24V	16,80

Gövde Malzemesi: Piringç  
Keçe Tipi: NBR  
Çalışma Sıcaklığı : -5~80°C

### EMC Serisi 2/2 Solenoid Valfler ( NK )

Fotograf	Ölçü	Orifis (mm)	Keçe	Gövde Malzemesi	Model	Fiyat (USD)
	1/8"	1	0~8	20x25	EMC22001-06AE2	21,35
	1/8"	2	0~25	32x32	EMC22002-06BE2	31,90
	36x46x40(EBY)	Ø12	-	Yedek Bobin	EMC-DC24V-1C	16,80
	36x46x40(EBY)	Ø12	-	Yedek Bobin	EMC-AC220V-1C	16,80



Gövde Malzemesi: Piringç  
Keçe Tipi: NBR  
Çalışma Sıcaklığı : -10~80°C

### EMC23 Serisi Direk Uyarılı 3/2 Solenoid Valfler ( NK )

Fotograf	Ölçü	Orifis (mm)	Keçe	Gövde Malzemesi	Model	Fiyat (USD)
	1/8"	1	0~16	32x32	EMC23001-06BE2	38,40
	1/4"	1	0~16	32x46	EMC23001-08CE2	45,55
	1/8"	2	0~10	32x32	EMC23002-06BE2	38,40
	1/4"	2	0~10	32x46	EMC23002-08CE2	45,55
	36x46x40(EBY)	Ø12	-	Yedek Bobin	EMC-DC24V-1C	16,80
	36x46x40(EBY)	Ø12	-	Yedek Bobin	EMC-AC220V-1C	16,80

Gövde Malzemesi: Piringç  
Keçe Tipi: NBR  
Çalışma Sıcaklığı : -10~80°C



## UD/UDH Serisi Direk Uyarılı 2/2 Solenoid Valfler (NK)

Fotograf	Ölçü	Orifis (mm)	Keçe	Gövde Malzemesi	Model	Fiyat (USD)
	1/8"	2,5	0~7	Kablolu	UD-06	13,85
	1/4"	4	0~7	Kablolu	UD-08	14,50
	3/8"	4	0~7	Kablolu	UD-10	24,25
	1/8"	1,2	0~20	Kablolu	UDH-06	13,85
	3/8"	2	0~20	Kablolu	UDH-10	24,25

Gövde Malzemesi: Piringç  
Keçe Tipi: NBR  
Çalışma Sıcaklığı : -5~80°C

## SLG Serisi Pilot Uyarılı 2/2, Yüksek Sıcaklık, Yüksek Basınç Solenoid Valfler ( NK )

Fotograf	Ölçü	Orifis (mm)	Keçe	Gövde Malzemesi	Model	Fiyat (USD)
	3/4"	20	1~40	Soketli	SLG5404E2-20D	117,10
	1"	25	1~40	Soketli	SLG5404E2-25D	125,65
	-	-	Yedek Bobin		BOBİN - SLG - DC24V	17,80
	-	-	Yedek Bobin		BOBİN - SLG - AC220V	17,80
	-	-	Yedek Bobin		BOBİN - SLG - AC24V	17,80

Gövde Malzemesi: Piringç  
Keçe Tipi: NBR  
Çalışma Sıcaklığı : -10~150°C

## PUT220 Serisi Pilot Uyarılı 2/2 Solenoid Valfler (NK)

Fotograf	Ölçü	Orifis (mm)	Keçe	Gövde Malzemesi	Model	Fiyat (USD)
	3/8"	8	0~7	Soketli	PUT220E2-03	47,50
	1/2"	13	0~7	Soketli	PUT220E2-04	58,95
	3/4"	20	0~7	Soketli	PUT220E2-06	61,90
	1"	25	0~7	Soketli	PUT220E2-08	96,55
	42mm	Ø14	Yedek Bobin		BOBİN - PU - DC24V	16,80
	Yedek Diyafram				PU220-04-D	3,50
	Yedek Diyafram				PU220-06-D	4,05
	Yedek Diyafram				PU220-08-D	5,25

Gövde Malzemesi: Piringç  
Keçe Tipi: NBR  
Çalışma Sıcaklığı : -5~80°C

## ZS Serisi Solenoid Valfler

Fotograf	Ölçü	Orifis (mm)	Keçe	Gövde Malzemesi	Model	Fiyat (USD)
	1/8"	2,5	0 ~ 7	Pirinç	ZS06E2-2.5L	22,20
	1/4"	2,5	0 ~ 7	Pirinç	ZS08E2-2.5L	22,20
	3/8"	10	0 ~ 20	Pirinç	ZS10E2-10L	35,50
	1"	25	0 ~ 10	Pirinç	ZS25E2	78,95
	1"	25	0 ~ 5	Pirinç	ZS25E2H (NA)	97,50
	2"	50	0 ~ 10	Pirinç	ZS50E2	248,30
	Ø20,3x50		Yedek Bobin		BOBİN - ZSC-2D-220VAC	60,20
	Ø20,3x50		Yedek Bobin		BOBİN - ZSC-2D-24VDC	60,20
	Ø20,3x50		Yedek Bobin		BOBİN - ZSC-2D-24VAC	60,20
	Yedek Diyafram				ZS10/15/20-ND - NBR	4,65
	Yedek Diyafram				ZS10/15/20-VD - Viton	9,35
	Yedek Diyafram				ZS25-ND - NBR	5,85
	Yedek Diyafram				ZS25-VD - Viton	14,00
	Yedek Diyafram				ZS35-ND - NBR	8,75
	Yedek Diyafram				ZS35-VD - Viton	21,95
Yedek Diyafram				ZS40ND - NBR	9,35	
Yedek Diyafram				ZS50-ND - NBR	9,35	
Yedek Diyafram				ZS50-VD - Viton	27,80	

## EMCF Serisi Patlaç Valf (NK)

Fotograf	Ölçü	Orifis (mm)	Keçe	Gövde Malzemesi	Model	Fiyat (USD)
	2"	50	4 ~ 6	Pirinç	EMCF-50E4	114,70

## SLP Serisi Paslanmaz Solenoid Valfler (NK)

Fotograf	Ölçü	Orifis (mm)	Keçe	Gövde Malzemesi	Model	Fiyat (USD)
	1/8"	3	0 ~ 13	SS 316	SLP06E2-3LS1	47,50
	1/4"	3	0 ~ 13	SS 316	SLP08E2-3LS1	47,50

## HUS Serisi Paslanmaz Buhar Valfleri NK - PN16 - 250°C

Fotograf	Ölçü	Orifis (mm)	Keçe	Gövde Malzemesi	Model	Fiyat (USD)
	3/8"	15	0,5 ~ 16	SS304	HUS10TE2-10LS2	168,65
	1/2"	15	0,5 ~ 16	SS304	HUS15TE2-15LS2	171,80
	3/4"	20	0,5 ~ 16	SS304	HUS20TE2-20LS2	187,60
	1"	25	0,5 ~ 16	SS304	HUS25TE2-25LS2	216,10

## F Serisi Şartlandırıcılar

### İkili Şartlandırıcı (Filtre-Regülatör-Yağlayıcı FR+L)

Fotograf	Kod	Ölçü	Fiyat (USD)
	FEC 1/8" MINI	1/8" MINI	41,35
	FEC 1/4" MINI	1/4" MINI	43,30
	FEC 1/4" D MINI	1/4" MINI (O.T.) *	61,75
	FEC 3/8" MIDI	3/8" MIDI	69,70
	FEC 1/2" MIDI	1/2" MIDI	72,90
	FEC 3/8" D MIDI	3/8" MIDI (O.T.) *	93,45
	FEC 1/2" D MIDI	1/2" MIDI (O.T.) *	93,45
	FEC 3/4" MAXI	3/4" MAXI	117,00
	FEC 1" MAXI	1" MAXI	117,00

\* O.T. : Otomatik Tahliyeli

### Filtre-Regülatör (FR)

Fotograf	Kod	Ölçü	Fiyat (USD)
	FEW 1/8" MINI	1/8" MINI	26,40
	<b>FEW 1/4" MINI</b>	<b>1/4" MINI</b>	<b>26,40</b>
	FEW 1/4" MIDI	1/4" MIDI	47,50
	FEW 3/8" MIDI	3/8" MIDI	47,50
	<b>FEW 1/2" MIDI</b>	<b>1/2" MIDI</b>	<b>47,50</b>
	FEW 3/4" MAXI	3/4" MAXI	76,30
	FEW 1" MAXI	1" MAXI	76,30

Regülatör Ayar Basıncı : 0.5~12 bar

Max. Giriş Basıncı : 16 bar

Çalışma Sıcaklığı : 5~60°C

Filtre Hassasiyeti : 40 µm



## F Serisi Şartlandırıcılar

### Filtre

Fotograf	Kod	Ölçü	Fiyat (USD)
	FEF 1/8" MINI	1/8" MINI	15,55
	FEF 1/4" MINI	1/4" MINI	
	FEF 3/8" MIDI	3/8" MIDI	27,70
	FEF 1/2" MIDI	1/2" MIDI	
	FEF 3/4" MAXI	3/4" MAXI	51,80
	FEF 1" MAXI	1" MAXI	

### Yağlayıcı

Fotograf	Kod	Ölçü	Fiyat (USD)
	FEL 1/8" MINI	1/8" MINI	16,95
	FEL 1/4" MINI	1/4" MINI	16,95
	FEL 3/8" MIDI	3/8" MIDI	29,20
	FEL 1/2" MIDI	1/2" MIDI	29,20
	FEL 3/4" MAXI	3/4" MAXI	55,10
	FEL 1" MAXI	1" MAXI	55,10

Regülatör Ayar Basıncı : 0.5~12 bar  
 Max. Giriş Basıncı : 16 bar  
 Çalışma Sıcaklığı : 5~60°C  
 Filtre Hassasiyeti : 40 µm

### Regülatör

Fotograf	Kod	Ölçü	Fiyat (USD)
	FER 1/8" MINI	1/8" MINI	20,30
	FER 1/4" MINI	1/4" MINI	20,30
	FER 1/4" MIDI	1/4" MIDI	38,10
	FER 3/8" MIDI	3/8" MIDI	37,70
	FER 1/2" MIDI	1/2" MIDI	37,70
	FER 3/4" MAXI	3/4" MAXI	61,70
	FER 1" MAXI	1" MAXI	61,70

Regülatör Ayar Basıncı : 0.5~12 bar  
 Max. Giriş Basıncı : 16 bar  
 Çalışma Sıcaklığı : 5~60°C  
 Filtre Hassasiyeti : 40 µm

## F Serisi Şartlandırıcılar

### Otomatik Tahliye Kiti

Fotograf	Kod	Ölçü	Fiyat (USD)
	AUTH.DR.KIT F SER.MINI	1/8" MINI	24,65
	AUTH.DR.KIT F SER.MIDI	1/4" MINI	24,65

### Yüksek Basınç Şartlandırıcıları

#### Filtre-Regülatör (40 Bar)

Fotograf	Kod	Ölçü	Fiyat (USD)
	FRH08	1/4"	120,35
	FRH10	3/8"	120,35
	FRH15	1/2"	120,35
	FRH20	3/4"	201,90

#### Regülatör (40 Bar)

Fotograf	Kod	Ölçü	Fiyat (USD)
	FTHY08	1/4"	36,45
	FTHY10	3/8"	36,45
	FTHY15	1/2"	36,45
	FTHY20	3/4"	94,40

Regülatör Ayar Basıncı : 0.5~30 bar  
Max. Giriş Basıncı : 40 bar  
Çalışma Sıcaklığı : 5~60°C  
Filtre Hassasiveti : 40 um

### Otomatik Boşaltma

Fotograf	Kod	Ölçü	Fiyat (USD)
	HAD402	1/2"	33,50

Max. Giriş Basıncı : 10 bar  
Çalışma Sıcaklığı : 5~60°C

## Yuvarlak Tip Şartlandırıcılar

### İkili Şartlandırıcı (Filtre-Regülatör-Yağlayıcı FR+L)

Fotoğraf	Kod	Ölçü	Fiyat (USD)
	AEFC2000	1/4"	15,30
	BEFC3000	3/8"	27,90
	BEFC4000	1/2"	28,25

### Filtre-Regülatör (FR)

Fotoğraf	Kod	Ölçü	Fiyat (USD)
	AFR2000	1/4"	10,60
	BEFR3000	3/8"	16,75
	BEFR4000	1/2"	16,75

### Filtre

Fotoğraf	Kod	Ölçü	Fiyat (USD)
	AEF2000	1/4"	6,40
	BEF3000	3/8"	14,40
	BEF4000	1/2"	14,40

### Yağlayıcı

Fotoğraf	Kod	Ölçü	Fiyat (USD)
	AEL2000	1/4"	8,35
	BEL3000	3/8"	15,35
	BEL4000	1/2"	15,35

### Regülatör

Fotoğraf	Kod	Ölçü	Fiyat (USD)
	AER2000	1/4"	7,60
	BER3000	3/8"	11,15
	BER4000	1/2"	11,15

\* Tüm filtreler yarı-otomatik tahliyelidir.  
 Regülatör Ayar Basıncı : 0.5~8.5 bar  
 Max. Giriş Basıncı : 9.5 bar  
 Çalışma Sıcaklığı : 5~60°C  
 Filtre Hassasiyeti : 40 µm



## Kare Tip Şartlandırıcılar

### İkili Şartlandırıcı (Filtre-Regülatör-Yağlayıcı FR+L)

Fotoğraf	Kod	Ölçü	Fiyat (USD)
	EC2010-01	1/8"	25,10
	EC2010-02	1/4"	25,10
	EC3010-03	3/8"	37,85
	EC4010-04	1/2"	54,40
	EC5010-06	3/4"	87,90
	EC5010-10	1"	87,90

### Üçlü Şartlandırıcı (Filtre-Regülatör-Yağlayıcı F+R+L)

Fotoğraf	Kod	Ölçü	Fiyat (USD)
	EIC2000-01	1/8" - Büyük Gövde	27,00

### Filtre-Regülatör (FR)

Fotoğraf	Kod	Ölçü	Fiyat (USD)
	EW2000-02	1/4"	18,15
	EW3000-03	3/8"	25,10
	EW4000-04	1/2"	37,65
	EW5000-06	3/4"	58,60
	EIW5000-10	1"	50,55
	EW5000-10	1"	58,60

### Filtre

Fotoğraf	Kod	Ölçü	Fiyat (USD)
	EF2010-02	1/4"	8,35
	EF3010-03	3/8"	12,55
	EF4010-04	1/2"	19,55
	EF5010-06	3/4"	30,70
	EF5010-10	1"	30,70

\* Tüm filtreler yarı-otomatik tahliyelidir.  
Regülatör Ayar Basıncı : 0.5~8.5 bar  
Max. Giriş Basıncı : 10 bar  
Çalışma Sıcaklığı : 5~60°C  
Filtre Hassasiyeti : 5 µm

## Kare Tip Şartlandırıcılar

### Yağlayıcı

Fotoğraf	Kod	Ölçü	Fiyat (USD)
 <p>EIL 2000</p>	EL2000-01	1/8"	7,00
	EIL2000-02	1/4"	6,70
	EL804-02	1/4"	8,00
	<b>EL2010-02</b>	<b>1/4"</b>	<b>7,00</b>
	EIL3000-02	1/4" - Büyük Gövde	9,90
	EL3010-03	3/8"	12,55
	<b>EL4010-04</b>	<b>1/2"</b>	<b>18,15</b>
	EL5010-06	3/4"	33,50
	EL5010-10	1"	33,50

### Regülatör

Fotoğraf	Kod	Ölçü	Fiyat (USD)
	ER2000-02	1/4"	11,15
	ER3000-03	3/8"	20,95
	ER4000-04	1/2"	22,70
	ER5000-06	3/4"	34,90
	ER5000-10	1"	34,90

Regülatör Ayar Basıncı : 0.5~8.5 bar  
 Max. Giriş Basıncı : 10 bar  
 Çalışma Sıcaklığı : 5~60°C  
 Filtre Hassasiyeti : 5 µm

### Otomatik Boşaltma Kitleri

Fotoğraf	Kod	Ölçü	Fiyat (USD)
 <p>ZDFS-06</p> <p>ZDFS-08</p>	ZDFS-06	1/4"	21,50
	ZDFS-08	3/8"	21,50

## Bağlantı Elemanları - Plastik (Eko Tip / Siyah Kafalı)



**Düz Rakor**

Kod	Ölçü	Fiyat (USD)
KPC03-M3	3-M3	0,93
KPC03-M5	3-M5	0,93
KPC04-M5	4-M5	0,35
KPC04-M6	4-M6	0,43
KPC04-G01	4-G1/8"	0,46
KPC04-G02	4-G1/4"	0,49
KPC06-M5	6-M5	0,46
KPC06-M6	6-M6	0,50
KPC06-G01	6-G1/8"	0,46
KPC06-G02	6-G1/4"	0,46
KPC06-G03	6-G3/8"	0,95
KPC06-G04	6-G1/2"	1,21
KPC08-G01	8-G1/8"	0,46
KPC08-G02	8-G1/4"	0,45
KPC08-G03	8-G3/8"	0,85
KPC08-G04	8-G1/2"	1,21
KPC10-G01	10-G1/8"	0,82
KPC10-G02	10-G1/4"	0,82
KPC10-G03	10-G3/8"	1,02
KPC10-G04	10-G1/2"	1,21
KPC12-G01	12-G1/8"	1,05
KPC12-G02	12-G1/4"	1,05
KPC12-G03	12-G3/8"	1,10
KPC12-G04	12-G1/2"	1,21
KPC16-G03	16-G3/8"	2,13
KPC16-G04	16-G1/2"	2,13



**Döner Dirsek**

Kod	Ölçü	Fiyat (USD)
KPL03-M3	3-M3	1,42
KPL03-M5	3-M5	1,42
KPL04-M5	4-M5	0,46
KPL04-M6	4-M6	0,61
KPL04-G01	4-G1/8"	0,50
KPL04-G02	4-G1/4"	0,57
KPL06-M5	6-M5	0,54
KPL06-M6	6-M6	0,68
KPL06-G01	6-G1/8"	0,56
KPL06-G02	6-G1/4"	0,57
KPL06-G03	6-G3/8"	1,05
KPL06-G04	6-G1/2"	1,44
KPL08-G01	8-G1/8"	0,57
KPL08-G02	8-G1/4"	0,61
KPL08-G03	8-G3/8"	1,10
KPL08-G04	8-G1/2"	1,44
KPL10-G01	10-G1/8"	1,00
KPL10-G02	10-G1/4"	1,00
KPL10-G03	10-G3/8"	1,21
KPL10-G04	10-G1/2"	1,44
KPL12-G01	12-G1/8"	1,10
KPL12-G02	12-G1/4"	1,10
KPL12-G03	12-G3/8"	1,26
KPL12-G04	12-G1/2"	1,44
KPL16-G03	16-G3/8"	2,27
KPL16-G04	16-G1/2"	2,27

## Bağlantı Elemanları - Plastik (Eko Tip / Siyah Kafalı)



**Dişi Rakor**

Kod	Ölçü	Fiyat (USD)
KPCF06-G01	6-G1/8"	0,75
KPCF06-G02	6-G1/4"	0,85
KPCF06-G03	6-G3/8"	1,38
KPCF06-G04	6-G1/2"	1,98
KPCF08-G01	8-G1/8"	0,84
KPCF08-G02	8-G1/4"	0,91
KPCF08-G03	8-G3/8"	1,58
KPCF08-G04	8-G1/2"	2,01
KPCF10-G01	10-G1/8"	1,24
KPCF10-G02	10-G1/4"	1,31
KPCF10-G03	10-G3/8"	1,60
KPCF10-G04	10-G1/2"	2,08



**Dişi Döner Dirsek**

Kod	Ölçü	Fiyat (USD)
KPLF06-G01	6-G1/8"	0,91
KPLF06-G02	6-G1/4"	1,05
KPLF06-G03	6-G3/8"	1,69
KPLF06-G04	6-G1/2"	2,27
KPLF08-G01	8-G1/8"	1,00
KPLF08-G02	8-G1/4"	1,10
KPLF08-G03	8-G3/8"	1,90
KPLF08-G04	8-G1/2"	2,27



**Yan Bacak TE**

Kod	Ölçü	Fiyat (USD)
KPD06-G01	6-G1/8"	0,77
KPD06-G02	6-G1/4"	0,92
KPD08-G01	8-G1/8"	0,88
KPD08-G02	8-G1/4"	0,92



**Orta Bacak TE**

Kod	Ölçü	Fiyat (USD)
KPB06-M5	6-M5	0,96
KPB06-G01	6-G1/8"	0,77
KPB06-G02	6-G1/4"	0,92
KPB06-G03	6-G3/8"	1,31
KPB06-G04	6-G1/2"	1,73
KPB08-G01	8-G1/8"	0,88
KPB08-G02	8-G1/4"	0,92
KPB08-G03	8-G3/8"	1,40
KPB08-G04	8-G1/2"	1,73
KPB10-G01	10-G1/8"	1,38
KPB10-G02	10-G1/4"	1,38
KPB10-G03	10-G3/8"	1,69
KPB10-G04	10-G1/2"	1,73
KPB12-G01	12-G1/8"	1,40
KPB12-G02	12-G1/4"	1,40
KPB12-G03	12-G3/8"	1,69
KPB12-G04	12-G1/2"	1,73



## Bağlantı Elemanları - Plastik (Eko Tip / Siyah Kafalı)



Hız Ayarlı Döner Dirsek

Kod	Ölçü	Fiyat (USD)
KSC04-M5	4-M5	1,40
KSC04-G01	4-G1/8"	1,65
KSC04-G02	4-G1/4"	2,14
KSC06-M5	6-M5	1,40
KSC06-M6	6-M6	1,40
KSC06-G01	6-G1/8"	1,65
KSC06-G02	6-G1/4"	2,08
KSC06-G03	6-G3/8"	3,15
KSC06-G04	6-G1/2"	4,76
KSC08-G01	8-G1/8"	1,67
KSC08-G02	8-G1/4"	2,19
KSC08-G03	8-G3/8"	3,15
KSC08-G04	8-G1/2"	4,76
KSC10-G01	10-G1/8"	2,57
KSC10-G02	10-G1/4"	2,57
KSC10-G03	10-G3/8"	3,24
KSC10-G04	10-G1/2"	4,76
KSC12-G01	12-G1/8"	2,79
KSC12-G02	12-G1/4"	2,79
KSC12-G03	12-G3/8"	3,33
KSC12-G04	12-G1/2"	4,76



Hat Tipi Hız Ayar Valfi

Kod	Ölçü	Fiyat (USD)
KPA04	4 mm	2,37
KPA06	6 mm	2,51
KPA08	8 mm	3,07
KPA10	10 mm	3,35
KPA12	12 mm	5,02



Düz Nipel

Kod	Ölçü	Fiyat (USD)
KPU04	4 mm	0,28
KPU06	6 mm	0,29
KPU08	8 mm	0,31
KPU10	10 mm	0,46
KPU12	12 mm	0,57
KPU16	16 mm	1,33



Dirsek

Kod	Ölçü	Fiyat (USD)
KPV04	4 mm	0,31
KPV06	6 mm	0,32
KPV08	8 mm	0,35
KPV10	10 mm	0,50
KPV12	12 mm	0,60
KPV16	16 mm	1,34



TE

Kod	Ölçü	Fiyat (USD)
KPE04	4 mm	0,42
KPE06	6 mm	0,43
KPE08	8 mm	0,50
KPE10	10 mm	0,63
KPE12	12 mm	0,78
KPE16	16 mm	1,61

## Baęlantı Elemanları - Plastik (Eko Tip / Siyah Kafalı)



**YE**

Kod	Ölçü	Fiyat (USD)
KPY04	4 mm	0,43
KPY06	6 mm	0,46
KPY08	8 mm	0,56
KPY10	10 mm	0,70
KPY12	12 mm	0,82



**Redüksiyon Nipel**

Kod	Ölçü	Fiyat (USD)
KPG06-04	6-4	0,33
KPG08-04	8-4	0,39
KPG08-06	8-6	0,39
KPG10-06	10-6	0,54
KPG10-08	10-8	0,54
KPG12-08	12-8	0,67
KPG12-10	12-10	0,67



**Redüksiyon YE**

Kod	Ölçü	Fiyat (USD)
KPW06-04	6-4-4	0,54
KPW08-06	8-6-6	0,57
KPW10-08	10-8-8	0,74
KPW12-08	12-8-8	0,96
KPW12-10	12-10-10	0,96



**Kruva**

Kod	Ölçü	Fiyat (USD)
KPZA04	4 mm	0,74
KPZA06	6 mm	0,83
KPZA08	8 mm	0,95
KPZA10	10 mm	1,24
KPZA12	12 mm	1,53
KPZA16	12 mm	4,23



**Redüksiyon TE**

Kod	Ölçü	Fiyat (USD)
KPEW06-04	4-6-4	0,59
KPEW08-06	6-8-6	0,59
KPEW10-08	8-10-8	0,77
KPEW12-08	8-12-8	0,96
KPEW12-10	10-12-10	0,96



**Yükseltici TE**

Kod	Ölçü	Fiyat (USD)
KPEG06-04	6-4-6	0,57
KPEG08-06	8-6-8	0,57
KPEG10-08	10-8-10	0,74
KPEG12-08	12-8-12	0,96
KPEG12-10	12-10-12	0,96



## Baęlantı Elemanları - Plastik



**Düz Rakor**

Kod	Ölçü	Fiyat (USD)
EPC03-M3	M3-3 mm	0,95
EPC03-M5	M5-3 mm	0,95
EPC04-M3	M3-4 mm	0,95
EPC04-M5	M5-4 mm	0,47
EPC04-M6	M6-4 mm	0,47
EPC04-G01	1/8"-4 mm	0,50
EPC04-G02	1/4"-4 mm	0,68
EPC04-G03	3/8"-4 mm	1,03
EPC04-G04	1/2"-4 mm	1,83
EPC06-M5	M5-6 mm	0,57
EPC06-M6	M6-6 mm	0,57
EPC06-G01	1/8"-6 mm	0,59
EPC06-G02	1/4"-6 mm	0,72
EPC06-G03	3/8"-6 mm	1,00
EPC06-G04	1/2"-6 mm	1,64
EPC08-G01	1/8"-8 mm	0,68
EPC08-G02	1/4"-8 mm	0,72
EPC08-G03	3/8"-8 mm	1,00
EPC08-G04	1/2"-8 mm	1,73
EPC09-G02	1/4"-9 mm	0,93
EPC10-G01	1/8"-10 mm	1,05
EPC10-G02	1/4"-10 mm	1,10
EPC10-G03	3/8"-10 mm	1,14
EPC10-G04	1/2"-10 mm	1,73
EPC12-G01	1/8"-12 mm	1,38
EPC12-G02	1/4"-12 mm	1,49
EPC12-G03	3/8"-12 mm	1,57
EPC12-G04	1/2"-12 mm	1,78
EPC14-G02	1/4"-14 mm	3,14
EPC14-G03	3/8"-14 mm	3,14
EPC14-G04	1/2"-14 mm	3,27
EPC16-G03	3/8"-16 mm	3,23
EPC16-G04	1/2"-16 mm	3,27



**Döner Dirsek**

Kod	Ölçü	Fiyat (USD)
EPL03-M3	M3-3 mm	1,45
EPL03-M5	M5-3 mm	1,45
EPL04-M3	M3-4 mm	1,45
EPL04-M5	M5-4 mm	0,68
EPL04-M6	M6-4 mm	0,68
EPL04-G01	1/8"-4 mm	0,71
EPL04-G02	1/4"-4 mm	1,00
EPL06-M5	M5-6 mm	0,74
EPL06-M6	M6-6 mm	0,74
EPL06-G01	1/8"-6 mm	0,86
EPL06-G02	1/4"-6 mm	1,08
EPL06-G03	3/8"-6 mm	1,32
EPL06-G04	1/2"-6 mm	1,90
EPL08-G01	1/8"-8 mm	0,99
EPL08-G02	1/4"-8 mm	1,13
EPL08-G03	3/8"-8 mm	1,39
EPL08-G04	1/2"-8 mm	2,10
EPL09-G02	1/4"-9 mm	1,20
EPL10-G01	1/8"-10 mm	1,58
EPL10-G02	1/4"-10 mm	1,58
EPL10-G03	3/8"-10 mm	1,80
EPL10-G04	1/2"-10 mm	2,50
EPL12-G01	1/8"-12 mm	2,16
EPL12-G02	1/4"-12 mm	2,22
EPL12-G03	3/8"-12 mm	2,45
EPL12-G04	1/2"-12 mm	2,50
EPL14-G02	1/4"-14 mm	4,21
EPL14-G03	3/8"-14 mm	4,30
EPL14-G04	1/2"-14 mm	4,59
EPL16-G02	1/4"-16 mm	4,21
EPL16-G03	3/8"-16 mm	4,30
EPL16-G04	1/2"-16 mm	4,59



## Bağlantı Elemanları - Plastik

### Dişi Rakor

Fotoğraf	Kod	Ölçü	Fiyat (USD)
	EPCF03-M3	M3-3 mm	1,00
	EPCF03-M5	M5-3 mm	1,00
	EPCF04-M3	M3-4 mm	1,00
	EPCF04-M5	M5-4 mm	0,63
	EPCF04-M6	M6-4 mm	0,63
	EPCF04-G01	1/8"-4 mm	0,90
	EPCF04-G02	1/4"-4 mm	1,39
	EPCF04-G03	3/8"-4 mm	1,60
	EPCF04-G04	1/2"-4 mm	2,50
	EPCF06-M5	M5-6 mm	0,92
	EPCF06-G01	1/8"-6 mm	0,90
	EPCF06-G02	1/4"-6 mm	1,14
	EPCF06-G03	3/8"-6 mm	1,60
	EPCF06-G04	1/2"-6 mm	2,20
	EPCF08-G01	1/8"-8 mm	0,96
	EPCF08-G02	1/4"-8 mm	1,23
	EPCF08-G03	3/8"-8 mm	1,75
	EPCF08-G04	1/2"-8 mm	2,20
	EPCF10-G01	1/8"-10 mm	1,47
	EPCF10-G02	1/4"-10 mm	1,52
	EPCF10-G03	3/8"-10 mm	2,00
	EPCF10-G04	1/2"-10 mm	2,34
	EPCF12-G01	1/8"-12 mm	2,00
	EPCF12-G02	1/4"-12 mm	2,33
	EPCF12-G03	3/8"-12 mm	2,46
	EPCF12-G04	1/2"-12 mm	2,59
	EPCF14-G01	1/8"-14 mm	4,00
	EPCF14-G02	1/4"-14 mm	4,00
	EPCF14-G03	3/8"-14 mm	4,32
	EPCF14-G04	1/2"-14 mm	4,54
	EPCF16-G03	3/8"-16 mm	4,32
	EPCF16-G04	1/2"-16 mm	4,54

## Bağlantı Elemanları - Plastik

### Dişi Döner Dirsek

Fotoğraf	Kod	Ölçü	Fiyat (USD)
	EPLF06-G01	1/8"-6 mm	1,13
	EPLF06-G02	1/4"-6 mm	1,43
	EPLF06-G03	3/8"-6 mm	1,84
	EPLF06-G04	1/2"-6 mm	2,52
	EPLF08-G01	1/8"-8 mm	1,21
	EPLF08-G02	1/4"-8 mm	1,54
	EPLF08-G03	3/8"-8 mm	2,25
	EPLF08-G04	1/2"-8 mm	2,52
	EPLF10-G01	1/8"-10 mm	1,78
	EPLF10-G02	1/4"-10 mm	1,88
	EPLF10-G03	3/8"-10 mm	2,41
	EPLF10-G04	1/2"-10 mm	2,95
	EPLF12-G01	1/8"-12 mm	2,80
	EPLF12-G02	1/4"-12 mm	2,80
	EPLF12-G03	3/8"-12 mm	2,80
	EPLF12-G04	1/2"-12 mm	3,16

### Uzun Döner Dirsek

Fotoğraf	Kod	Ölçü	Fiyat (USD)
	EPLL06-G01	1/8"-6 mm	1,20
	EPLL06-G02	1/4"-6 mm	1,57
	EPLL06-G03	3/8"-6 mm	1,74
	EPLL06-G04	1/2"-6 mm	2,61
	EPLL08-G01	1/8"-8 mm	1,44
	EPLL08-G02	1/4"-8 mm	1,64
	EPLL08-G03	3/8"-8 mm	1,88
	EPLL08-G04	1/2"-8 mm	2,89
	EPLL10-G01	1/8"-10 mm	1,94
	EPLL10-G02	1/4"-10 mm	2,06
	EPLL10-G03	3/8"-10 mm	2,42
	EPLL10-G04	1/2"-10 mm	3,34
	EPLL12-G01	1/8"-12 mm	3,27
	EPLL12-G02	1/4"-12 mm	3,50
	EPLL12-G03	3/8"-12 mm	3,60
	EPLL12-G04	1/2"-12 mm	3,78

### Bağlantı Elemanları - Plastik



Orta Bacak Tee

Kod	Ölçü	Fiyat (USD)
EPB03-M3	M3-3 mm	1,84
EPB03-M5	M5-3 mm	1,84
EPB04-M3	M3-4 mm	1,84
EPB04-M5	M5-4 mm	0,98
EPB04-M6	M6-4 mm	0,98
EPB04-G01	1/8"-4 mm	0,99
EPB04-G02	1/4"-4 mm	1,35
EPB04-G03	3/8"-4 mm	1,84
EPB04-G04	1/2"-4 mm	2,30
EPB06-M5	M5-6 mm	1,04
EPB06-G01	1/8"-6 mm	1,04
EPB06-G02	1/4"-6 mm	1,35
EPB06-G03	3/8"-6 mm	1,62
EPB06-G04	1/2"-6 mm	2,30
EPB08-G01	1/8"-8 mm	1,24
EPB08-G02	1/4"-8 mm	1,47
EPB08-G03	3/8"-8 mm	1,73
EPB08-G04	1/2"-8 mm	2,57
EPB10-G01	1/8"-10 mm	1,85
EPB10-G02	1/4"-10 mm	1,90
EPB10-G03	3/8"-10 mm	2,12
EPB10-G04	1/2"-10 mm	2,57
EPB12-G01	1/8"-12 mm	2,42
EPB12-G02	1/4"-12 mm	2,65
EPB12-G03	3/8"-12 mm	2,65
EPB12-G04	1/2"-12 mm	2,85
EPB14-G03	3/8"-14 mm	4,30
EPB14-G04	1/2"-14 mm	4,59
EPB15-G03	3/8"-15 mm	4,30
EPB15-G04	1/2"-15 mm	4,59
EPB16-G03	3/8"-16 mm	4,63
EPB16-G04	1/2"-16 mm	5,33



Yan Bacak Tee

Kod	Ölçü	Fiyat (USD)
EPD03-M3	M3-3 mm	1,84
EPD03-M5	M5-3 mm	1,84
EPD04-M3	M3-4 mm	1,84
EPD04-M5	M5-4 mm	0,98
EPD04-M6	M6-4 mm	0,98
EPD04-G01	1/8"-4 mm	0,99
EPD04-G02	1/4"-4 mm	1,35
EPD06-M5	M5-6 mm	1,04
EPD06-M6	M6-6 mm	1,04
EPD06-G01	1/8"-6 mm	1,04
EPD06-G02	1/4"-6 mm	1,35
EPD06-G03	3/8"-6 mm	1,68
EPD06-G04	1/2"-6 mm	2,30
EPD08-G01	1/8"-8 mm	1,24
EPD08-G02	1/4"-8 mm	1,47
EPD08-G03	3/8"-8 mm	1,73
EPD08-G04	1/2"-8 mm	2,57
EPD10-G01	1/8"-10 mm	1,85
EPD10-G02	1/4"-10 mm	1,90
EPD10-G03	3/8"-10 mm	2,12
EPD10-G04	1/2"-10 mm	2,57
EPD12-G01	1/8"-12 mm	2,42
EPD12-G02	1/4"-12 mm	2,65
EPD12-G03	3/8"-12 mm	2,65
EPD12-G04	1/2"-12 mm	2,85
EPD14-G03	3/8"-14 mm	4,30
EPD14-G04	1/2"-14 mm	4,59

## Bağlantı Elemanları - Plastik



**Orta Bacak Yee**

Kod	Ölçü	Fiyat (USD)
EPWT04-M3	M3-4 mm	1,84
EPWT04-M5	M5-4 mm	0,98
EPWT04-G01	1/8"-4 mm	1,08
EPWT04-G02	1/4"-4 mm	1,34
EPWT06-M5	M5-6 mm	1,14
EPWT06-G01	1/8"-6 mm	1,30
EPWT06-G02	1/4"-6 mm	1,35
EPWT06-G03	3/8"-6 mm	1,68
EPWT06-G04	1/2"-6 mm	2,30
EPWT08-G01	1/8"-8 mm	1,45
EPWT08-G02	1/4"-8 mm	1,47
EPWT08-G03	3/8"-8 mm	1,90
EPWT08-G04	1/2"-8 mm	2,57
EPWT10-G01	1/8"-10 mm	1,85
EPWT10-G02	1/4"-10 mm	1,98
EPWT10-G03	3/8"-10 mm	2,18
EPWT10-G04	1/2"-10 mm	2,57
EPWT12-G02	1/4"-12 mm	2,65
EPWT12-G03	3/8"-12 mm	2,65
EPWT12-G04	1/2"-12 mm	2,85
EPWT14-G01	1/8"-14 mm	4,30
EPWT14-G02	1/4"-14 mm	4,30
EPWT14-G03	3/8"-14 mm	4,30
EPWT14-G04	1/2"-14 mm	4,59
EPWT16-G03	3/8"-16 mm	4,63
EPWT16-G04	1/2"-16 mm	5,33



**Açık Döner Dirsek**

Kod	Ölçü	Fiyat (USD)
EPHF04-G01	1/8"-4 mm	1,76
EPHF04-G02	1/4"-4 mm	1,76
EPHF06-M6	M6-6 mm	1,24
EPHF06-G01	1/8"-6 mm	1,76
EPHF06-G02	1/4"-6 mm	1,76
EPHF06-G03	3/8"-6 mm	2,10
EPHF06-G04	1/2"-6 mm	3,20
EPHF08-G01	1/8"-8 mm	1,41
EPHF08-G02	1/4"-8 mm	1,76
EPHF08-G03	3/8"-8 mm	2,18
EPHF08-G04	1/2"-8 mm	3,28
EPHF10-G02	1/4"-10 mm	2,03
EPHF10-G03	3/8"-10 mm	2,36
EPHF10-G04	1/2"-10 mm	3,42
EPHF12-G02	1/4"-12 mm	2,11
EPHF12-G03	3/8"-12 mm	2,38
EPHF12-G04	1/2"-12 mm	3,48



## Bağlantı Elemanları - Plastik



### EPKB-EPKD Çoklu Dağıtıcı

Kod	Ölçü	Fiyat (USD)
EPKB04-G01	1/8"-4x4 mm	2,27
EPKB04-G02	1/4"-4x4 mm	2,56
EPKB06-G01	1/8"-4x6 mm	2,27
EPKB06-G02	1/4"-4x6 mm	2,56
EPKB06-G03	3/8"-4x6 mm	2,70
EPKB08-G01	1/8"-4x8 mm	2,70
EPKB08-G02	1/4"-4x8 mm	2,85
EPKB08-G03	3/8"-4x8 mm	2,90
EPKD0604-G01	1/8"- 6-4-4-4	2,84
EPKD08-04-G02	1/4"- 8-4-4-4	2,87
EPKD08-06-G02	1/4"- 8-6-6-6	3,15



### EHVFS Küresel Vana

Kod	Ölçü	Fiyat (USD)
EHVFS06-G01	1/8"-6 mm	3,80
EHVFS06-G02	1/4"-6 mm	3,80
EHVFS06-G03	3/8"-6 mm	4,40
EHVFS06-G04	1/2"-6 mm	4,70
EHVFS08-G01	1/8"-8 mm	4,00
EHVFS08-G02	1/4"-8 mm	4,20
EHVFS08-G03	3/8"-8 mm	4,60
EHVFS08-G04	1/2"-8 mm	4,95
EHVFS10-G01	1/8"-10 mm	4,20
EHVFS10-G02	1/4"-10 mm	4,40
EHVFS10-G03	3/8"-10 mm	4,85
EHVFS10-G04	1/2"-10 mm	5,20

## Baęlantı Elemanları - Plastik



### ESC - Hız Ayarlı Döner Dirsek

Kod	Ölçü	Fiyat (USD)
ESC04-M5	M5-4 mm	2,24
ESC04-G01	1/8"-4 mm	2,57
ESC04-G02	1/4"-4 mm	2,83
ESC06-M5	M5-6 mm	2,48
ESC06-M6	M6-6	2,48
ESC06-G01	1/8"-6 mm	2,48
ESC06-G02	1/4"-6 mm	2,82
ESC06-G03	3/8"-6 mm	4,59
ESC06-G04	1/2"-6 mm	6,10
ESC08-G01	1/8"-8 mm	2,52
ESC08-G02	1/4"-8 mm	2,89
ESC08-G03	3/8"-8 mm	4,63
ESC08-G04	1/2"-8 mm	6,20
ESC10-G01	1/8"-10 mm	2,95
ESC10-G02	1/4"-10 mm	3,10
ESC10-G03	3/8"-10 mm	4,79
ESC10-G04	1/2"-10 mm	6,91
ESC12-G01	1/8"-12 mm	3,10
ESC12-G02	1/4"-12 mm	3,39
ESC12-G03	3/8"-12 mm	4,95
ESC12-G04	1/2"-12 mm	6,96
ESC16-G03	3/8"-16 mm	8,00
ESC16-G04	1/2"-16 mm	8,00

## Bağlantı Elemanları - Plastik



**EHVFF Küresel Vana**

Kod	Ölçü	Fiyat (USD)
EHVFF04-04	4 mm	4,06
EHVFF06-06	6 mm	4,30
EHVFF08-08	8 mm	4,50
EHVFF10-10	10 mm	6,00
EHVFF12-12	12 mm	8,20



**EPK Çoklu Dağıtıcı**

Kod	Ölçü	Fiyat (USD)
EPK04	5x4 mm	1,55
EPK06	5x6 mm	1,76
EPK08	5x8 mm	2,00



**EPA - Hız Ayar Valfi**

Kod	Ölçü	Fiyat (USD)
ESA(EPA)04	4 mm	2,80
ESA(EPA)06	6 mm	3,00
ESA(EPA)08	8 mm	3,50
ESA(EPA)10	10 mm	4,35
ESA(EPA)12	12 mm	6,45



**EPKG - Redüksiyon Kollektör**

Kod	Ölçü	Fiyat (USD)
EPKG10-06	10-6-6-6-10	2,42

**EPZA - Kruva**

Fotograf	Kod	Ölçü	Fiyat (USD)
	EPZA04	4 mm	0,88
	EPZA06	6 mm	0,98
	EPZA08	8 mm	1,10
	EPZA10	10 mm	1,50
	EPZA12	12 mm	1,80

**EPP - Tapa**

Fotograf	Kod	Ölçü	Fiyat (USD)
	EPP04	4 mm	0,32
	EPP06	6 mm	0,40
	EPP08	8 mm	0,44
	EPP10	10 mm	0,55
	EPP12	12 mm	0,69

## Baęlantı Elemanları - Plastik

### EPU - Nipel

Fotograf	Kod	Ölçü	Fiyat (USD)
	EPU04	4 mm	0,37
	EPU05	5 mm	0,55
	EPU06	6 mm	0,41
	EPU07	7 mm	0,55
	EPU08	8 mm	0,46
	EPU09	9 mm	0,75
	EPU10	10 mm	0,62
	EPU11	11 mm	1,00
	EPU12	12 mm	0,81
	EPU14	14 mm	2,00
	EPU15	15 mm	2,00
	EPU16	16 mm	2,00
	EPU3/8	3/8"	1,08
	EPU1/2	1/2"	1,36

### EPE - Tee

Fotograf	Kod	Ölçü	Fiyat (USD)
	EPE04	4 mm	0,51
	EPE06	6 mm	0,60
	EPE07	7 mm	0,62
	EPE08	8 mm	0,62
	EPE09	9 mm	1,18
	EPE10	10 mm	0,90
	EPE12	12 mm	1,10
	EPE14	14 mm	2,48
	EPE15	15 mm	2,48
	EPE16	16 mm	2,48

### EPV - Dirsek

Fotograf	Kod	Ölçü	Fiyat (USD)
	EPV04	4 mm	0,37
	EPV06	6 mm	0,41
	EPV08	8 mm	0,46
	EPV10	10 mm	0,62
	EPV12	12 mm	0,81
	EPV14	14 mm	2,25
	EPV16	16 mm	2,25

### EPY -Yee

Fotograf	Kod	Ölçü	Fiyat (USD)
	EPY04	4 mm	0,51
	EPY06	6 mm	0,60
	EPY08	8 mm	0,65
	EPY10	10 mm	1,00
	EPY12	12 mm	1,15
	EPY14	14 mm	2,40
	EPY16	16 mm	2,40



## Bağlantı Elemanları - Plastik

### EPEG - Yükseltici Tee

Fotograf	Kod	Ölçü	Fiyat (USD)
	EPEG06-04	6-4-6	0,65
	EPEG08-04	8-4-8	0,71
	EPEG08-06	8-6-8	0,71
	EPEG10-06	10-6-10	0,90
	EPEG10-08	10-8-10	0,90
	EPEG12-08	12-8-12	1,33
	EPEG12-10	12-10-12	1,33
	EPEG14-12	14-12-14	2,92
	EPEG16-12	16-12-16	3,50

### EPEW - Redüksiyon Tee

Fotograf	Kod	Ölçü	Fiyat (USD)
	EPEW06-04	4-6-4	0,73
	EPEW08-04	4-8-4	0,73
	EPEW08-06	6-8-6	0,73
	EPEW10-06	6-10-6	1,05
	EPEW10-08	8-10-8	1,05
	EPEW12-08	8-12-8	1,47
	EPEW12-10	10-12-10	1,47

### EPG - Redüksiyon Nipel

Fotograf	Kod	Ölçü	Fiyat (USD)
	EPG06-04	6-4	0,46
	EPG08-04	8-4	0,59
	EPG08-06	8-6	0,59
	EPG09-08	9-8	0,81
	EPG10-06	10-6	0,64
	EPG10-08	10-8	0,64
	EPG12-06	12-6	0,91
	EPG12-08	12-8	0,91
	EPG12-10	12-10	0,91
	EPG14-12	14-12	2,42
	EPG16-12	16-12	2,44

### EPW - Redüksiyon Yee

Fotograf	Kod	Ölçü	Fiyat (USD)
	EPW06-04	6-4-4	0,64
	EPW08-06	8-6-6	0,70
	EPW10-08	10-8-8	0,90
	EPW12-10	12-10-10	1,33

### EPM - Perde Geçiş Nipeli

Fotograf	Kod	Ölçü	Fiyat (USD)
	EPM04	4 mm	1,20
	EPM06	6 mm	1,48
	EPM08	8 mm	1,74
	EPM10	10 mm	2,87
	EPM12	12 mm	3,50
	EPM14	14 mm	4,87
	EPM16	16 mm	5,19

### EPGJ - Borulu Redüksiyon

Fotograf	Kod	Ölçü	Fiyat (USD)
	EPGJ06-04	6-4	0,63
	EPGJ08-06	8-6	0,68
	EPGJ10-08	10-8	0,79
	EPGJ12-08	12-8	0,99
	EPGJ12-10	12-10	1,03

## Pnömatik Bağlantı Elemanları - Plastik, Metrik Dışlı

### EPC - Düz Rakor

Fotograf	Kod	Ölçü	Fiyat (USD)
	EPC06-10	08-M10*1,5	0,78
	EPC06-12	06-M12*1,5	0,78
	EPC06-14	06-M14*1,5	0,90
	EPC06-16	06-M16*1,5	1,10
	EPC06-18	06-M18*1,5	1,22
	EPC06-22	06-M22*1,5	1,70
	EPC08-10	08-M10*1,5	0,80
	EPC08-12	08-M12*1,5	0,80
	EPC08-14	08-M14*1,5	0,94
	EPC08-16	08-M16*1,5	1,10
	EPC08-18	08-M18*1,5	1,60
	EPC08-22	08-M22*1,5	1,90
	EPC10-10	10-M10*1,5	1,20
	EPC10-12	10-M12*1,5	1,20
	EPC10-14	10-M14*1,5	1,20
	EPC10-16	10-M16*1,5	1,30
	EPC10-18	10-M18*1,5	1,66
	EPC10-22	10-M22*1,5	1,90
	EPC12-12	12-M12*1,5	1,70
	EPC12-14	12-M14*1,5	1,70
	EPC12-16	12-M16*1,5	1,80
	EPC12-18	12-M18*1,5	1,87
	EPC12-22	12-M22*1,5	2,15

### EPL - Döner Dirsek

Fotograf	Kod	Ölçü	Fiyat (USD)
	EPL06-12	06-M12*1,5	1,18
	EPL06-14	06-M14*1,5	1,20
	EPL06-16	06-M16*1,5	1,40
	EPL06-18	06-M18*1,5	2,31
	EPL06-22	06-M22*1,5	3,30
	EPL08-12	08-M12*1,5	1,25
	EPL08-14	08-M14*1,5	1,30
	EPL08-16	08-M16*1,5	1,50
	EPL08-18	08-M18*1,5	2,34
	EPL08-22	08-M22*1,5	2,40
	EPL10-12	10-M12*1,5	1,70
	EPL10-14	10-M14*1,5	1,80
	EPL10-16	10-M16*1,5	2,03
	EPL10-18	10-M18*1,5	2,40
	EPL10-22	10-M22*1,5	2,80
	EPL12-12	12-M12*1,5	2,40
	EPL12-14	12-M14*1,5	2,50
	EPL12-16	12-M16*1,5	2,65
	EPL12-18	12-M18*1,5	2,70
	EPL12-22	12-M22*1,5	2,80

## Pnömatik Bağlantı Elemanları - Plastik, Metrik Dişli

### EPB- Orta Bacak Tee

Fotograf	Kod	Ölçü	Fiyat (USD)
	EPB06-12	06-M12*1,5	1,41
	EPB06-16	06-M16*1,5	1,78
	EPB08-12	08-M12*1,5	1,65
	EPB08-16	08-M16*1,5	2,02
	EPB08-22	08-M22*1,5	2,80
	EPB10-12	10-M12*1,5	2,19
	EPB10-16	10-M16*1,5	2,29
	EPB10-22	10-M22*1,5	3,02
	EPB12-16	12-M16*1,5	3,12
	EPB12-22	12-M22*1,5	3,28

### EPD - Yan Bacak Tee

Fotograf	Kod	Ölçü	Fiyat (USD)
	EPD06-12	06-M12*1,5	1,41
	EPD06-16	06-M16*1,5	1,78
	EPD08-12	08-M12*1,5	1,65
	EPD08-16	08-M16*1,5	2,02
	EPD08-22	08-M22*1,5	2,80
	EPD10-12	10-M12*1,5	2,19
	EPD10-16	10-M16*1,5	2,29
	EPD10-22	10-M22*1,5	3,02
	EPD12-16	12-M16*1,5	3,12
	EPD12-22	12-M22*1,5	3,28

### TEFLONLU Yan Bacak Tee

Fotograf	Kod	Ölçü	Fiyat (USD)
	EPD06-02	1/4"-6 mm	1,35
	EPD06-03	3/8"-6 mm	1,68
	EPD08-01	1/8"-8 mm	1,24
	EPD08-02	1/4"-8 mm	1,47
	EPD08-03	3/8"-8 mm	1,73
	EPD08-04	1/2"-8 mm	2,57
	EPD10-01	1/8"-10 mm	1,85
	EPD10-02	1/4"-10 mm	1,90
	EPD10-03	3/8"-10 mm	2,12
	EPD10-04	1/2"-10 mm	2,57
	EPD12-02	1/4"-12 mm	2,65
	EPD12-04	1/2"-12 mm	2,85

### TEFLONLU Orta Bacak Tee

Fotograf	Kod	Ölçü	Fiyat (USD)
	EPB04-01	1/8"-4 mm	0,99
	EPB04-02	1/4"-4 mm	1,35
	EPB06-01	1/8"-6 mm	1,04
	EPB06-03	3/8"-6 mm	1,62
	EPB06-04	1/2"-6 mm	2,30
	EPB08-03	3/8"-8 mm	1,73
	EPB08-04	1/2"-8 mm	2,57
	EPB10-01	1/8"-10 mm	1,85
	EPB12-03	3/8"-12 mm	2,65
	EPB12-04	1/2"-12 mm	2,85

## Pnömatik Susturucular

### A - Sinter Bronz Susturucu / Uzun Tip

Fotograf	Kod	Ölçü	Fiyat (USD)
	A-M5	M5	0,39
	A-06	1/8"	0,43
	A-08	1/4"	0,75
	A-10	3/8"	1,23
	A-15	1/2"	1,77
	A-20	3/4"	3,71
	A-25	1"	6,31
	A-32	1 1/4"	25,35
	A-40	1 1/2"	29,48
	A-50	2"	37,14

### V - Sinter Bronz Susturucu / Kısa Tip

Fotograf	Kod	Ölçü	Fiyat (USD)
	V-M5	M5	0,35
	V-06	1/8"	0,38
	V-08	1/4"	0,59
	V-10	3/8"	0,82
	V-15	1/2"	1,10
	V-20	3/4"	2,33
	V-25	1"	3,95

### SD - Sinter Bronz Susturucu / Kısmalı Tip

Fotograf	Kod	Ölçü	Fiyat (USD)
	SD-06	1/8"	1,30
	SD-08	1/4"	1,74
	SD-10	3/8"	2,61
	SD-15	1/2"	5,13
	SD-20	3/4"	10,02
	SD-25	1"	17,69

### SU - Plastik Susturucu

Fotograf	Kod	Ölçü	Fiyat (USD)
	SU-06	1/8"	0,38
	SU-08	1/4"	0,44
	SU-10	3/8"	0,57
	SU-15	1/2"	0,66
	SU-20	3/4"	4,98
	SU-25	1"	5,90

### PNSL - UZUN SUSTURUCU

Fotograf	Kod	Ölçü	Fiyat (USD)
	PNSL-01	1/8"	0,38
	PNSL-02	1/4"	0,68
	PNSL-03	3/8"	1,07
	PNSL-04	1/2"	1,65

### POH - SETSKUR KÖR TAPA











Fotograf	Kod	Ölçü	Fiyat (USD)
	POH-01	1/8"	0,39
	POH-02	1/4"	0,50
	POH-03	3/8"	0,91
	POH-04	1/2"	1,40

### POR - ALLEN BAŞLI KÖR TAPA





Fotograf	Kod	Ölçü	Fiyat (USD)
	POR-01	1/8"	0,50
	POR-02	1/4"	0,81
	POR-03	3/8"	1,24
	POR-04	1/2"	1,90







### PNÖMATİK BAĞLANTI ELEMANLARI - METAL







ÖLÇÜ	EMPC Düz Rakor	EMPL Döner Dirsek	EMPCF Dişi Rakor	EMPB Orta Bacak "T"	EMPD Yan Bacak "T"	EMPSC Hız Ayarlı Döner Dirsek
						
04-M5	0,87	1,99	1,60	2,29	2,29	4,19
04-1/8"	1,05	1,99	1,60	2,44	2,44	5,47
04-1/4"	1,39		1,60	2,59	2,59	6,78
04-3/8"	1,96	2,79	2,20	4,12	4,12	11,69
04-1/2"	2,10	3,34	2,75	4,80	-	15,92
06-M5	1,13	2,64	1,60	2,55	2,55	4,19
06-1/8"	1,14	2,16	1,75	3,52	3,52	5,47
06-1/4"	1,40	2,28	1,90	3,52	3,52	7,42
06-3/8"	1,96	2,79	2,40	4,20	4,20	11,69
06-1/2"	2,68	3,52	3,00	5,02	5,02	15,92
08-1/8"	1,29	2,89	1,80	4,72	4,72	5,47
08-1/4"	1,63	2,90	2,10	4,72	4,72	7,42
08-3/8"	2,02	3,11	2,60	4,91	4,91	11,69
08-1/2"	2,79	3,70	3,20	5,57	5,57	15,92
10-1/8"	2,01	3,32	2,20	3,99	3,99	10,33
10-1/4"	2,01	3,32	2,30	4,72	4,72	10,33
10-3/8"	2,32	3,66	2,80	4,91	4,91	11,69
10-1/2"	2,96	4,13	3,55	5,57	5,57	15,92
12-1/8"		-	-	-	-	15,35
12-1/4"	2,36	4,68	2,67	6,63	6,63	14,65
12-3/8"	2,78	4,68	3,41	6,78	6,78	15,35
12-1/2"	3,28	4,92	3,75	7,23	7,23	18,28
14-3/8"	5,32	6,82	-	-	-	-
14-1/2"	6,04	7,97	-	-	-	-
16-3/8"	5,48	7,51	-	-	-	-
16-1/2"	6,04	8,59	-	-	-	-
Ölçü Ø mm	EMPU Düz Nipel	EMPV Dirsek	EMPE "T"	EMPY "Y"	EMPM Perde Geçiş Nipel	
						
4	1,28	2,00	2,34	2,69	2,80	
6	1,56	2,00	2,98	3,10	2,90	
8	2,05	2,19	3,60	4,88	3,71	
10	2,77	3,24	5,76	6,42	4,39	
12	3,29	3,47	6,07	8,01	5,11	
14	6,45	5,79	-	-	-	
16	7,26	6,45	-	-	-	

## Pnömatik Bağlantı Elemanları - Somun Sıklımlı

ÖLÇÜ	RPC Düz Rakor	RPL Döner Dirsek	RPT Orta Bacak "T"	RPD Yan Bacak "T"	MNSR "Hizmet Ayrık" Döner "T" K" "
					
4/2-1/8"	0,86	1,87	-	-	-
6/4-M5	0,93	1,76	-	-	-
6/4-1/8"	0,93	1,96	3,19	3,19	6,80
6/4-1/4"	1,21	1,96	3,27	3,27	8,51
6/4-3/8"	1,42	2,22	3,50	3,50	8,96
6/4-1/2"	2,62	2,93	-	-	10,00
8/6-1/8"	1,26	2,42	3,19	3,19	6,80
8/6-1/4"	1,40	2,42	4,05	4,05	8,65
8/6-3/8"	1,80	2,47	4,05	4,05	13,12
8/6-1/2"	2,62	3,16	4,50	4,50	17,44
10/8-1/8"	1,53	3,29	-	-	-
10/8-1/4"	1,53	3,33	-	-	-
10/8-3/8"	1,97	3,48	-	-	-
10/8-1/2"	3,03	3,50	-	-	-
12/10-1/4"	2,34	4,53	-	-	-
12/10-3/8"	2,55	4,98	-	-	-
12/10-1/2"	3,47	5,22	-	-	-

ÖLÇÜ	RPUC Düz Nipel	RPUL Dirsek	RPUT "T"	RPZA Kruva
				
4/2	1,33	-	2,19	-
6/4	1,33	1,86	2,19	3,77
8/6	1,91	2,02	2,93	5,95
10/8	2,64	-	3,52	-
12/9	3,77	-	-	-
12/10	3,77	-	6,20	-

## Hava Tabancaları

Fotograf	Tanım	Renk Seçenekleri	Model	Fiyat (USD)
	Plastik Hava Tabancası	Kırmızı, Mavi, Siyah	EB-094	2,09
	Plastik Hava Tabancası Uzun Tip (30cm)	Kırmızı	A300	3,98
	Metal Hava Tabancası (Jaklı)	Metalik Gri	EB-092	5,72
	Metal Hava Tabancası (1/4" BSP)	Metalik Gri	EB-092A	5,25
	Metal Hava Tabancası (Jaklı - Uzun)	Metalik Gri	EB-093	6,56
	Metal Hava Tabancası Uzun Tip (1/4" BSP - 30cm)	Metalik Gri	DG-10B-3	6,90

## Hortum Makası ve Pnömatik Makas

### Hortum Makası

Fotograf	Kod	Fiyat (USD)
	TC-B	3,28

### Pnömatik Makas

Fotograf	Kod	Fiyat (USD)
	MPM-30	200,00



**BOSCH Grubu Ürün Alışverişlerine Uygulanacak  
İskonto ve Prim Fırsatlarını Sakın Kaçırmanın!**

**Bilgi için satış temsilcinizle irtibata geçebilirsiniz!**





## 3. Bölüm

## HORTUM ve EKİPMANLARI

## İÇERİK BİLGİSİ

› 192-200 Kelepçeler

› 201 Rakorlar

› 202-204 Kamlıklar

› 205-210 Rakorlar & Klepeler

› 211-225 Su Armatürleri

› 226 Çelik Soketler

› 227 Yıkama Tabancaları

› 227 Yangın Hortumları

› 228 Lans ve Rakorlar

› 229-237 Hortumlar





\* 1 Paket: 100Adet

### Plastik Kablo Kelepçeleri (Beyaz-Siyah)

EBAT (mm)	KOLİ ADEDİ	FİYAT / TL	EBAT (mm)	KOLİ ADEDİ	FİYAT / TL
2.5 x 100	26.000	26,60	4.8 x 370	4.000	228,76
2.5 x 150	20.000	38,57	4.8 x 430	3.000	275,31
2.5 x 200	18.000	57,19	7.6 x 300	3.000	383,04
3.6 x 140	12.000	57,19	7.6 x 370	2.500	452,20
3.6 x 200	10.000	93,10	7.6 x 450	2.000	525,35
3.6 x 250	8.000	109,06	7.6 x 550	1.500	680,96
3.6 x 280	8.000	134,33	7.6 x 750	1.200	923,02
3.6 x 370	6.000	167,58	9.0 x 600	1.200	1.004,15
4.8 x 200	7.000	126,35	9.0 x 710	1.200	1.230,25
4.8 x 250	6.000	155,61	9.0 x 760	1.200	1.267,49
4.8 x 300	5.000	182,21	9.0 x 900	1.200	1.504,23

## Ayarlı Hortum Kelepçeleri



### B Tipi (10 mm)

EBAT ( Ø inch)	EBAT ( Ø mm)	KOLİ ADEDİ	FİYAT / TL
3/4-1 1/3	19-26	1.000	13,29
3/4-1 1/4	20-32	1.000	13,61
8/9-1 1/4	23-35	800	13,89
1-1 5/8	25-40	700	14,27
1 3/32-1 7/8	28-48	600	15,54
1 1/16-1 3/4	30-45	600	15,83
1 1/4-2	32-50	600	16,17
1 5/8-2 3/8	40-60	400	16,85
1 3/4-2 1/2	44-64	400	17,80
2-2 3/4	50-70	400	20,70
2 3/8- 3 1/8	60-80	300	22,99
2 3/4-3 1/2	70-90	100	23,98
3 1/8-4	80-100	100	25,94
3 1/2-4 3/8	90-110	100	26,85
4-4 3/4	100-120	50	30,41
4 3/8-5 1/8	110-130	50	33,09
4 3/8-5 1/8	115-135	50	34,37
4 3/4-5 1/2	120-140	50	34,37
5 1/8-5 7/8	130-150	50	35,59
5 1/2 - 6 1/4	140-160	50	39,22
5 1/2 - 6 1/4	146-164	50	39,22
5 7/8-6 3/4	150-170	50	55,04
6 5/16-7 1/16	160-180	50	64,79
6 3/4-7 1/2	170-190	40	71,28
7 1/16-7 7/8	180-200	25	77,75
7 1/2-8 1/4	190-210	25	91,31
7 7/8-8 5/8	200-220	25	101,05
8 1/4-9	210-230	25	109,46
8 5/8-9	220-240	25	117,86
9 1/16-9 7/8	230-250	25	128,16
9 7/16-10	240-260	25	137,65
9 7/8-10	250-270	25	148,96

### A Tipi (8.5 mm)

EBAT ( Ø inch)	EBAT ( Ø mm)	KOLİ ADEDİ	FİYAT / TL
5/16 - 1/2	8-12	1.000	6,37
3/8 - 5/8	10-16	1.000	6,57
1/2 - 3/4	12-20	1.000	7,04
1/2 - 3/4	13-19	1.000	6,97
5/8 - 1	16-25	1.000	7,56

### C Tipi (14 mm)

EBAT ( Ø inch)	EBAT ( Ø mm)	KOLİ ADEDİ	FİYAT / TL
3/4-1 1/3	19-26	600	16,84
3/4-1 3/16	20-30	500	17,24
7/8-1 7/16	22-36	450	17,72
1-1 5/8	25-42	400	18,70
1 1/16-1 7/8	28-48	350	19,60
1 1/4-2	32-51	350	20,47
1 1/2-2 5/8	38-58	300	21,63
2-2 3/8	44-64	250	22,57
2-2 7/8	51-72	200	25,83
2 1/2-3	57-76	200	26,63
2 9/16- 3 1/4	65-82	200	28,07
3-3 5/8	76-92	150	29,45
3 3/8-4 1/16	85-103	125	32,02
3 5/8-4 3/8	92-110	125	33,51
4 1/8-4 3/4	105-121	100	37,95
4 2/4 - 5 5/16	115-135	100	42,80
5 1/8-5 3/4	130-146	75	44,13
5 3/4-6 7/16	146-164	75	49,88
5 7/8-6 3/4	150-170	50	70,01
6 5/16-7 1/16	160-180	40	82,21
6 3/4-7 1/2	170-190	25	90,40
7 1/16-7 7/8	180-200	25	98,61
7 1/2-8 1/4	190-210	25	116,56
7 7/8-8 5/8	200-220	25	128,12
8 1/4-9	210-230	25	138,74
8 5/8-9	220-240	25	149,73
9 1/16-9 7/8	230-250	25	162,79
9 7/16-10	240-260	25	174,66
9 7/8-10	250-270	25	188,96

### Metal Rulo Kelepçe (AISI 430)

EBAT	KOLİ ADEDİ	FİYAT / TL	EBAT	KOLİ ADEDİ	FİYAT / TL
9mm x 30mt	10 Rulo/Koli	1.097,20	9 mm	50 Adet/Koli	1.097,20
12mm x 30mt	10 Rulo/Koli	1.315,60	12 mm	50 Adet/Koli	1.315,60

### Bağlantı Klipsi (Krom Kaplama)



## Kabartmalı Paslanmaz Hortum Kelepçeleri (W2)



### KABARTMALI TİP W2 AISI 430. BANT GENİŞLİĞİ 9mm

ÖLÇÜ (0 mm)	KOLİ ADEDİ	BR. FİYAT / TL
8-12	800	16,45
10-16	600	17,01
12-22	600	19,89
16-25	600	20,75
16-27	600	20,75
20-32	600	21,56
23-35	600	22,10
25-40	500	23,23
30-45	300	24,22
32-50	300	25,06
40-60	250	26,79
50-70	150	30,34
60-80	150	31,81
70-90	150	33,51
80-100	100	35,51
90-110	100	37,59
100-120	100	38,98
110-130	50	40,64
120-140	50	42,28
130-150	50	44,14
140-160	50	45,81

Çember (Bant) Paslanmaz. Vidalar Galvanizdir.

## Ağır Hizmet Kelepçeleri



ÖLÇÜ (0 mm)	BR. FİYAT / TL
17-19	47,74
19-21	49,67
21-23	49,67
23-25	53,47
25-27	53,47
27-29	53,47
29-31	55,39
31-34	55,39
34-37	57,30
37-40	57,30
40-43	59,20
43-47	61,11
47-51	61,11
51-55	62,05
55-59	63,03
56-61	63,03
59-63	63,97
63-68	64,93
68-73	75,20
73-79	77,32
79-85	77,32
85-91	79,49
91-97	81,63
97-104	81,63
104-112	83,79
130-140	107,13
112-121	83,79
150-162	111,12
162-174	113,90

## FIRETECH Takviyeli Kelepçe (W1)



SIKMA ARALIĞI (mm)	BANT GENİŞLİĞİ (mm)	KOLİ ADEDİ	FİYAT / TL
13-15	18	50	60,56
15-17	18	50	61,06
17-19	18	50	61,23
19-21	18	50	62,21
21-23	18	50	63,06
23-25	18	50	64,08
25-27	18	50	64,24
27-29	18	50	64,89
29-31	18	50	65,07
31-33	18	50	66,02
34-36	25	50	70,67
37-40	25	50	71,42
41-43	25	50	72,49
44-46	25	50	72,89
47-51	25	50	73,61
47-53	25	50	73,61
49-53	25	50	74,47
52-55	25	50	75,10
53-59	25	50	75,10
56-61	25	50	75,73
59-65	25	50	75,99
62-67	25	50	88,19

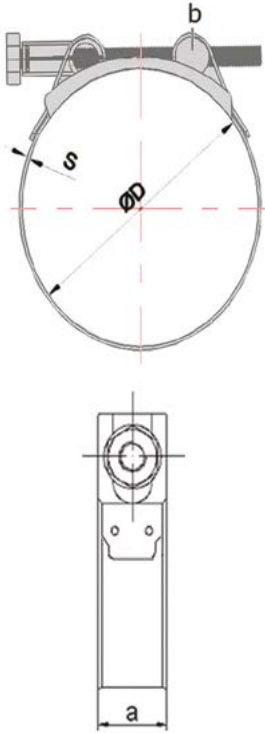
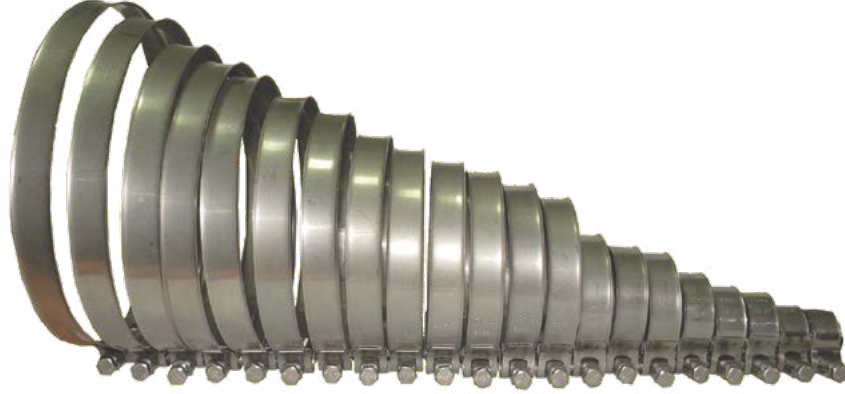

SIKMA ARALIĞI (mm)	BANT GENİŞLİĞİ (mm)	KOLİ ADEDİ	FİYAT / TL
65-71	25	50	88,86
65-72	25	50	88,86
68-74	25	50	88,98
72-78	25	50	89,93
75-83	25	50	90,32
84-91	25	50	92,60
92-102	25	25	93,94
95-108	25	25	93,94
100-108	25	25	97,00
103-110	25	25	98,68
105-116	25	25	98,68
108-118	25	25	101,01
110-120	25	25	101,01
112-121	25	25	101,91
121-131	25	25	102,18
125-135	25	25	102,18
135-145	25	25	104,87
145-155	25	25	106,18
155-165	25	25	106,90
165-175	25	25	109,43
174-187	25	25	111,40
200-213	25	25	114,54

## FIRETECH Takiyeli Paslanmaz Kelepçe (W4)



a: En:25mm  
s: Kalınlık: 1mm AISI 304 KROM  
r : Civatalar: AISI 304 KROM M8  
d: Çaplar: ø  
b: Somunlar: ø14 AISI 304 KROM

ÜRÜN KODU	ÖLÇÜ (inch)	SIKMA ARALIĞI (mm)	AMBALAJ ADEDİ	FİYAT / TL
KYZ/W4-2931	1 5/32-1 7/32	29-31	50	300,61
KYZ/W4-3134	1 7/32-1 5/16	31-34	50	301,51
KYZ/W4-3437	1 5/16-1 7/16	34-37	50	308,41
KYZ/W4-3740	1 7/16-1 9/16	37-40	50	314,13
KYZ/W4-4043	1 9/16-1 11/16	40-43	50	316,40
KYZ/W4-4347	1 11/16- 1 7/8	43-47	50	317,20
KYZ/W4-4751	1 7/8-2	47-51	50	322,01
KYZ/W4-5155	2-2 5/32	51-55	50	323,79
KYZ/W4-5559	2 5/32-2 5/16	55-59	50	326,29
KYZ/W4-5963	2 5/16-2 1/2	59-63	50	327,83
KYZ/W4-6368	2 1/2-2 11/16	63-68	50	330,61
KYZ/W4-6873	2 11/16-2 7/8	68-73	50	335,73
KYZ/W4-7379	2 7/8-3 1/8	73-79	50	337,04
KYZ/W4-7985	3 1/8-3 11/32	79-85	50	340,85
KYZ/W4-8591	3 11/32-3 9/16	85-91	50	342,22
KYZ/W4-9197	3 9/16-3 13/16	91-97	25	347,22
KYZ/W4-97104	3 13/16-4 3/32	97-104	25	349,75
KYZ/W4-104112	4 3/32-4 3/8	104-112	25	351,80
KYZ/W4-112121	4 3/8-4 3/4	112-121	25	353,77
KYZ/W4-121130	4 3/4-5 1/8	121-130	25	359,56
KYZ/W4-130140	5 1/8-5 1/2	130-140	25	366,01
KYZ/W4-140150	5 1/2-5 7/8	140-150	25	370,17
KYZ/W4-150162	5 7/8-6 3/8	150-162	25	375,29
KYZ/W4-162174	6 3/8-6 7/8	162-174	25	379,05
KYZ/W4-174187	6 7/8-7 3/8	174-187	25	385,87
KYZ/W4-187200	7 3/8-7 7/8	187-200	25	391,05
KYZ/W4-200213	7 7/8-8 3/6	200-213	25	395,60
KYZ/W4-213226	8 3/6- 8 7/8	213-226	25	399,75
KYZ/W4-226239	8 7/8-9 3/8	226-239	25	404,22
KYZ/W4-239252	9 3/8-9 7/3	239-252	25	407,82

Metal + Kaplama Tipi		Gövde Malzemesi		PP-POLİPROPİLEN / KOMPLE KELEPÇE		AL-ALÜMİNYUM / KOMPLE KELEPÇE	
1	Fosfat / Phosphated / Fe/Znph	P	"Polipropilen / Polypropylene"				
3	"Galvaniz / Galvanised"	A	Alüminyum / Aluminum				
Grup	Dış Çap (mm)	Anma Çapı (inç)	Dış Çap (inç)	Katalog Sıra No	1	Katalog Sıra No	1
				Siparis Kodu	DOLAR \$ / ADET	Siparis Kodu	DOLAR \$ / ADET
G0 Tek Civatalı	6			CM00M03P1YG0006.0	<b>0,70</b>	CM00M03A1TG0006.0	<b>2,50</b>
	6,4		1/4"	CM00M03P1YG0006.4			
	8		5/16"	CM00M03P1YG0008.0			
	9,5		3/8"	CM00M03P1YG0009.5			
	10	R 1/8		CM00M03P1YG0010.0			
	12			CM00M03P1YG0012.0			
G1	6			CM00M03P1YG1006.0	<b>1,00</b>	CM00M03A1TG1006.0	<b>2,88</b>
	6,4		1/4"	CM00M03P1YG1006.4			
	8		5/16"	CM00M03P1YG1008.0			
	9,5		3/8"	CM00M03P1YG1009.5			
	10	R 1/8		CM00M03P1YG1010.0			
	12			CM00M03P1YG1012.0			
G2	12,7		1/2"	CM00M03P1YG2012.7	<b>1,13</b>	CM00M03A1TG2012.7	<b>3,18</b>
	13,5		R 1/4	CM00M03P1YG2013.5			
	14			CM00M03P1YG2014.0			
	15			CM00M03P1YG2015.0			
	16		5/8"	CM00M03P1YG2016.0			
	17,2	R 3/8		CM00M03P1YG2017.2			
	18			CM00M03P1YG2018.0			
G3	19		3/4"	CM00M03P1YG3019.0	<b>1,28</b>	CM00M03A1TG3019.0	<b>3,46</b>
	20			CM00M03P1YG3020.0			
	21,3		R 1/2	CM00M03P1YG3021.3			
	22		7/8"	CM00M03P1YG3022.0			
	23			CM00M03P1YG3023.0			
	25			CM00M03P1YG3025.0			
	25,4		1"	CM00M03P1YG3025.4			
G4	26,9	R 3/4		CM00M03P1YG4026.9	<b>1,47</b>	CM00M03A1TG4026.9	<b>4,47</b>
	28			CM00M03P1YG4028.0			
	30			CM00M03P1YG4030.0			
G5	32		1 1/4"	CM00M03P1YG5032.0	<b>1,85</b>	CM00M03A1TG5032.0	<b>6,15</b>
	33,7		R 1	CM00M03P1YG5033.7			
	35			CM00M03P1YG5035.0			
	38		1 1/2"	CM00M03P1YG5038.0			
	40			CM00M03P1YG5040.0			
G6	42	R 1 1/4		CM00M03P1YG5042.0	<b>2,45</b>	CM00M03A1TG5042.0	<b>8,53</b>
	44,5		1 3/4"	CM00M03P1YG6044.5			
	48,3	R 1 1/2		CM00M03P1YG6048.3			
G6	50,8		2"	CM00M03P1YG6050.8	<b>5,52</b>	CM00M03A1TG6050.8	<b>Sorunuz</b>
	57,2		2 1/4"	CM00M03P1YG7057.2			
	60,3	R 2		CM00M03P1YG7060.3			
	63,5		2 1/2"	CM00M03P1YG7063.5			
	70		2 3/4"	CM00M03P1YG7070.0			
	73			CM00M03P1YG7073.0			
G7	76,1	R 2 1/2	3"	CM00M03P1YG7076.1	<b>6,87</b>	CM00M03A1TG7076.1	<b>Sorunuz</b>
	88,9	R 3	3 1/2"	CM00M03P1YG8088.9			
	101,6		4"	CM00M03P1YG8101.6		CM00M13A1TG8101.6	



Metal + Kaplama Tipi	Gövde Malzemesi
1 Fosfat / Phosphated / Fe/Znph	P "Polipropilen / Polypropylene"
3 "Galvaniz / Galvanised"	A Alüminyum / Aluminum

PP-POLİPROPİLEN / AĞIR SERİ KOMPLE KELEPÇE



Katalog Sıra No	23
-----------------	----

Grup	Dış Çap (mm)	Anma Çapı (inç)	Dış Çap (inç)	Siparis Kodu	DOLAR \$ / ADET
A1	6			CM40M13P1YA1006.0	4,47
	6,4		1/4"	CM40M13P1YA1006.4	
	8		5/16"	CM40M13P1YA1008.0	
	9,5		3/8"	CM40M13P1YA1009.5	
	10	R 1/8"		CM40M13P1YA1010.0	
	12			CM40M13P1YA1012.0	
	12,7		1/2"	CM40M13P1YA1012.7	
	13,5	R 1/4"		CM40M13P1YA1013.5	
	14			CM40M13P1YA1014.0	
	15			CM40M13P1YA1015.0	
	16		5/8"	CM40M13P1YA1016.0	
	17,2	R 3/8"		CM40M13P1YA1017.2	
	18			CM40M13P1YA1018.0	
A2	19		3/4"	CM40M13P1YA2019.0	5,03
	20			CM40M13P1YA2020.0	
	21,3	R 1/2"		CM40M13P1YA2021.3	
	22		7/8"	CM40M13P1YA2022.0	
	25			CM40M13P1YA2025.0	
	25,4		1"	CM40M13P1YA2025.4	
	26,9	R 3/4"		CM40M13P1YA2026.9	
	28			CM40M13P1YA2028.0	
A3	30			CM40M13P1YA2030.0	5,77
	30			CM40M13P1YA3030.0	
	32		1 1/4"	CM40M13P1YA3032.0	
	33,7	R 1"		CM40M13P1YA3033.7	
	35			CM40M13P1YA3035.0	
	38		1 1/2"	CM40M13P1YA3038.0	
	40			CM40M13P1YA3040.0	
42	R 1 1/4"		CM40M13P1YA3042.0		
A4	38		1 1/2"	CM40M13P1YA4038.0	12,10
	42	R 1 1/4"		CM40M13P1YA4042.0	
	44,5		1 3/4"	CM40M13P1YA4044.5	
	48,3	R 1 1/2"		CM40M13P1YA4048.3	
	50,8		2"	CM40M13P1YA4050.8	
	55			CM40M13P1YA4055.0	
	57		2 1/4"	CM40M13P1YA4057.0	
	60,3	R 2"		CM40M13P1YA4060.3	
	63,5		2 1/2"	CM40M13P1YA4063.5	
	65			CM40M13P1YA4065.0	
70		2 3/4"	CM40M13P1YA4070.0		

Metal + Kaplama Tipi		Gövde Malzemesi	
1	Fosfat / Phosphated / Fe/Znph	P	"Polipropilen / Polypropylene"
3	"Galvaniz / Galvanised"	A	Alüminyum / Aluminum

### PP-POLİPROPİLEN / AĞIR SERİ KOMPLE KELEPÇE



Katalog Sıra No	23
-----------------	----

Grup	Dış Çap (mm)	Anma Çapı (inç)	Dış Çap (inç)	Siparis Kodu	DOLAR \$ / ADET
A5	65			CM40M13P1YA5065.0	<b>25,52</b>
	70			CM40M13P1YA5070.0	
	73	R 2 1/2"	2 7/8	CM40M13P1YA5073.0	
	76,1	R 2 1/2"	3	CM40M13P1YA5076.1	
	80			CM40M13P1YA5080.0	
	82,5		3 1/4"	CM40M13P1YA5082.5	
	88,9	R 3"	3 1/2"	CM40M13P1YA5088.9	
A6	88,9	R 3"	3 1/2"	CM40M13P1YA6088.9	<b>67,16</b>
	100			CM40M13P1YA6100.0	
	101,6	R 3 1/2"		CM40M13P1YA6101.6	
	108		4 1/4"	CM40M13P1YA6108.0	
	114,3	R 4"		CM40M13P1YA6114.3	
	127		5"	CM40M13P1YA6127.0	
	133		5 1/4"	CM40M13P1YA6133.0	
A7	133		5 1/4"	CM40M13P1YA7133.0	<b>100,43</b>
	139,7	R 5"		CM40M13P1YA7139.7	
	152,4		6"	CM40M13P1YA7152.4	
	159		6 1/4"	CM40M13P1YA7159.0	
	165		6 1/2"	CM40M13P1YA7165.0	
	168,3	R 6"		CM40M13P1YA7168.3	
A8	168,3	R 6"		CM40M13P1YA8168.3	<b>Sorunuz</b>
	177,8		7"	CM40M13P1YA8177.8	
	193,7		7 5/8"	CM40M13P1YA8193.7	
	216		8 1/2"	CM40M13P1YA8216.0	
	219,1	R 8"		CM40M13P1YA8219.1	
A9	219,1	R 8"		CM40M13P1YA9219.1	<b>Sorunuz</b>
	244,5			CM40M13P1YA9244.5	
	273	R 10"		CM40M13P1YA9273.0	
	323,9	R 12"		CM40M13P1YA9323.9	
A10	355,6	R 14"		CM40M13P1YA0355.6	<b>Sorunuz</b>
	406,4	R 16"		CM40M13P1YA0406.4	

Metal + Kaplama Tipi	Gövde Malzemesi
1 Fosfat / Phosphated / Fe/Znph	P "Polipropilen / Polypropylene"
3 "Galvaniz / Galvanised"	A Alüminyum / Aluminum

PP-POLİPROPİLEN / İKİZ SERİ KOMPLE KELEPÇE



Katalog Sıra No 43

Grup	Dış Çap (mm)	Anma Çapı (inç)	Dış Çap (inç)	Siparis Kodu	DOLAR \$ / ADET
I1	6			CM40M13P1Y11006.0	<b>1,02</b>
	6,4		1/4"	CM40M13P1Y11006.4	
	8		5/16"	CM40M13P1Y11008.0	
	9,5		3/8"	CM40M13P1Y11009.5	
	10	R 1/8"		CM40M13P1Y11010.0	
	12			CM40M13P1Y11012.0	
I2	12,7		1/2"	CM40M13P1Y2012.7	<b>1,71</b>
	13,5	R 1/4"		CM40M13P1Y2013.5	
	14			CM40M13P1Y2014.0	
	15			CM40M13P1Y2015.0	
	16		5/8"	CM40M13P1Y2016.0	
	17,2	R 3/8"		CM40M13P1Y2017.2	
	18			CM40M13P1Y2018.0	
I3	19		3/4"	CM40M13P1Y3019.0	<b>2,14</b>
	20			CM40M13P1Y3020.0	
	21,3	R 1/2"		CM40M13P1Y3021.3	
	22		7/8"	CM40M13P1Y3022.0	
	23			CM40M13P1Y3023.0	
	25			CM40M13P1Y3025.0	
	25,4		1"	CM40M13P1Y3025.4	
I4	26,9	R 3/4"		CM40M13P1Y4026.9	<b>2,54</b>
	28			CM40M13P1Y4028.0	
	30			CM40M13P1Y4030.0	
I5	32		1 1/4"	CM40M13P1Y5032.0	<b>3,19</b>
	33,7	1"		CM40M13P1Y5033.7	
	35			CM40M13P1Y5035.0	
	38		1 1/2"	CM40M13P1Y5038.0	
	40			CM40M13P1Y5040.0	
	42	R 1 1/4"		CM40M13P1Y5042.0	

## Rakorlar



ÜRÜN	FİYAT / TL
Lastik Conta	10,80
Nitril Conta (750C)	33,60
Kumlama Contası	36,00

CİNS	ÖLÇÜ	KOLİ ADEDİ	FİYAT / TL
Uzun Rakor	1/2"	50	180,00
Uzun Rakor	3/4"	50	192,00
Uzun Rakor	1"	50	204,00
Uzun Rakor	1 1/4"	50	240,00
Uzun Rakor	1 1/2"	50	336,00
Uzun Rakor	2"	50	360,00
Dişi Rakor	1/2"	50	204,00
Dişi Rakor	3/4"	50	204,00
Dişi Rakor	1"	50	216,00
Dişi Rakor	1 1/4"	50	264,00
Dişi Rakor	1 1/2"	50	336,00
Dişi Rakor	2"	50	360,00
Erkek Rakor	1/2"	50	204,00
Erkek Rakor	3/4"	50	208,80
Erkek Rakor	1"	50	216,00
Erkek Rakor	1 1/4"	50	264,00
Erkek Rakor	1 1/2"	50	336,00
Erkek Rakor	2"	50	360,00

## Uzun Kumlama Rakorları



ÖLÇÜ	AĞIRLIK	KOLİ ADEDİ	FİYAT / TL
1"	450 gr.	50	336,00
1 1/4"	540 gr.	50	360,00

## Dişi Kumlama Rakorları



ÖLÇÜ	AĞIRLIK	KOLİ ADEDİ	FİYAT / TL
1 1/4"	440 gr.	50	360,00

## Kurtağzı Döküm Keleççeler



	ÖLÇÜ		KOLİ ADEDİ	FİYAT / TL
	SARI	BEYAZ		
29	1/2"	25	100	156,00
34	3/4"	30	100	156,00
40	1"	37	100	168,00
49	1 1/4"	44	100	276,00
60	1 1/2"	51	50	288,00
76	2"	60	50	360,00
94	2 1/2"	-	50	480,00
115	3"	93	50	528,00
525	4"	120	50	768,00
600	5"	145	50	1.440,00
769	6"	175	25	2.088,00
-	8"	-	25	3.240,00
-	10"	-	25	3.720,00



## Paslanmaz Kamloklar (Kalite304)



A Tipi Kamlok

EBAT (inch)	FİYAT / \$
1/2"	\$6,81
3/4"	\$8,09
1"	\$11,22
1 1/4"	\$15,11
1 1/2"	\$18,78
2"	\$28,22
2 1/2"	\$44,15
3"	\$50,26
4"	\$83,95



B Tipi Kamlok

EBAT (inch)	FİYAT / \$
1/2"	\$15,63
3/4"	\$15,63
1"	\$21,29
1 1/4"	\$29,49
1 1/2"	\$33,26
2"	\$45,85
2 1/2"	\$62,85
3"	\$71,05
4"	\$104,94



C Tipi Kamlok

EBAT (inch)	FİYAT / \$
1/2"	\$15,63
3/4"	\$18,13
1"	\$20,67
1 1/4"	\$33,26
1 1/2"	\$34,52
2"	\$45,85
2 1/2"	\$59,07
3"	\$83,64
4"	\$115,43



D Tipi Kamlok

EBAT (inch)	FİYAT / \$
1/2"	\$15,31
3/4"	\$15,63
1"	\$21,29
1 1/4"	\$29,49
1 1/2"	\$35,15
2"	\$45,84
2 1/2"	\$56,55
3"	\$78,47
4"	\$111,24



E Tipi Kamlok

EBAT (inch)	FİYAT / \$
1/2"	\$8,70
3/4"	\$9,54
1"	\$11,55
1 1/4"	\$18,78
1 1/2"	\$23,18
2"	\$37,65
2 1/2"	\$41,86
3"	\$70,41
4"	\$111,24



F Tipi Kamlok

EBAT (inch)	FİYAT / \$
1/2"	\$8,40
3/4"	\$9,01
1"	\$11,85
1 1/4"	\$16,25
1 1/2"	\$20,67
2"	\$31,37
2 1/2"	\$50,26
3"	\$65,06
4"	\$94,45



DC Tipi Kamlok

EBAT (inch)	FİYAT / \$
1/2"	\$14,16
3/4"	\$14,37
1"	\$15,31
1 1/4"	\$30,72
1 1/2"	\$32,84
2"	\$37,65
2 1/2"	\$52,77
3"	\$66,63
4"	\$73,46



DP Tipi Kamlok

EBAT (inch)	FİYAT / \$
1/2"	\$5,54
3/4"	\$6,17
1"	\$8,09
1 1/4"	\$10,28
1 1/2"	\$21,29
2"	\$25,06
2 1/2"	\$37,65
3"	\$40,80
4"	\$48,28

## Alüminyum Kamloklar



A Tipi Kamlok		
KOD	EBAT (inch)	FİYAT / TL
AA.098	1/2"	55,97
AA.100	3/4"	61,13
AA.101	1"	65,26
AA.102	1 1/4"	95,03
AA.103	1 1/2"	111,98
AA.104	2"	126,57
AA.105	2 1/2"	163,41
AA.106	3"	232,17
AA.107	4"	364,73
AA.108	5"	598,23
AA.109	6"	801,26
AA.110	8"	4.027,17

B Tipi Kamlok		
KOD	EBAT (inch)	FİYAT / TL
AB.098	1/2"	26,23
AB.100	3/4"	27,06
AB.101	1"	46,23
AB.102	1 1/4"	52,61
AB.103	1 1/2"	57,37
AB.104	2"	69,91
AB.105	2 1/2"	116,03
AB.106	3"	148,86
AB.107	4"	191,79
AB.108	5"	460,59
AB.109	6"	604,10
AB.110	8"	2.589,33

C Tipi Kamlok		
KOD	EBAT (inch)	FİYAT / TL
AC.098	1/2"	62,71
AC.100	3/4"	67,19
AC.101	1"	69,91
AC.102	1 1/4"	103,71
AC.103	1 1/2"	107,83
AC.104	2"	119,51
AC.105	2 1/2"	137,10
AC.106	3"	153,66
AC.107	4"	285,14
AC.108	5"	449,13
AC.109	6"	678,32

D Tipi Kamlok		
KOD	EBAT (inch)	FİYAT / TL
AD.098	1/2"	67,26
AD.100	3/4"	73,75
AD.101	1"	84,50
AD.102	1 1/4"	105,50
AD.103	1 1/2"	115,07
AD.104	2"	148,07
AD.105	2 1/2"	169,11
AD.106	3"	190,10
AD.107	4"	422,17
AD.108	5"	632,92
AD.109	6"	791,20



E Tipi Kamlok		
KOD	EBAT (inch)	FİYAT / TL
AE.098	1/2"	28,70
AE.100	3/4"	32,79
AE.101	1"	43,58
AE.102	1 1/4"	53,32
AE.103	1 1/2"	79,30
AE.104	2"	88,66
AE.105	2 1/2"	126,61
AE.106	3"	184,44
AE.107	4"	276,22
AE.108	5"	506,49
AE.109	6"	734,87
AE.110	8"	3.248,76

F Tipi Kamlok		
KOD	EBAT (inch)	FİYAT / TL
AF.098	1/2"	31,75
AF.100	3/4"	34,47
AF.101	1"	46,33
AF.102	1 1/4"	48,38
AF.103	1 1/2"	52,61
AF.104	2"	58,02
AF.105	2 1/2"	79,30
AF.106	3"	105,53
AF.107	4"	158,57
AF.108	5"	268,44
AF.109	6"	434,40

G Tipi Kamlok		
KOD	EBAT (inch)	FİYAT / TL
AG.098	1/2"	37,95
AG.100	3/4"	41,39
AG.101	1"	42,46
AG.102	1 1/4"	48,45
AG.103	1 1/2"	63,46
AG.104	2"	72,92
AG.105	2 1/2"	74,79
AG.106	3"	137,10
AG.107	4"	200,64
AG.108	5"	464,28
AG.109	6"	668,11

H Tipi Kamlok		
KOD	EBAT (inch)	FİYAT / TL
AH.098	1/2"	67,19
AH.100	3/4"	71,02
AH.101	1"	76,83
AH.102	1 1/4"	115,03
AH.103	1 1/2"	134,56
AH.104	2"	144,13
AH.105	2 1/2"	163,23
AH.106	3"	193,22
AH.107	4"	345,23
AH.108	5"	535,98
AH.109	6"	719,29

## Ters Redüksiyon Tipi Kamloklar

TERS REDÜKSİYON (B) TİPİ KAMLOK			
STOK KODU	STOK İSMİ		FİYAT / TL
ATRB.101-102	1" - 1.¼"	RED.(B) TİPİ	92,22
ATRB.102-103	1.¼" - 1.½"	RED.(B) TİPİ	108,59
ATRB.103-104	1.½" - 2"	RED.(B) TİPİ	121,68
ATRB.104-105	2" - 2.½"	RED.(B) TİPİ	202,81
ATRB.104-106	2" - 3"	RED.(B) TİPİ	248,34
ATRB.106-107	3" - 4"...	RED.(B) TİPİ	368,37

## Normal Redüksiyon Tipi Kamloklar

REDÜKSİYON (A) TİPİ KAMLOK			
STOK KODU	STOK İSMİ		FİYAT / TL
ARA.103-102	1.½" - 1.¼"	RED.(A) TİPİ	167,92
ARA.104-103	2" - 1.½"	RED.(A) TİPİ	189,86
ARA.105-104	2.½" - 2"	RED.(A) TİPİ	245,10
ARA.106-104	3" - 2"	RED.(A) TİPİ	348,24
ARA.106-105	3" - 2.½"	RED.(A) TİPİ	348,24
ARA.107-106	4" - 3"	RED.(A) TİPİ	583,21

REDÜKSİYON (B) TİPİ KAMLOK			
STOK KODU	STOK İSMİ		FİYAT / TL
ARB.101-100	1" - ¾"	RED.(B) TİPİ	69,35
ARB.102-101	1.¼" - 1"	RED.(B) TİPİ	78,94
ARB.103-102	1.½" - 1.¼"	RED.(B) TİPİ	108,59
ARB.104-103	2" - 1.½"	RED.(B) TİPİ	121,68
ARB.105-104	2.½" - 2"	RED.(B) TİPİ	174,10
ARB.106-104	3" - 2"	RED.(B) TİPİ	223,31
ARB.106-105	3" - 2.½"	RED.(B) TİPİ	223,31
ARB.107-106	4" - 3"	RED.(B) TİPİ	337,70

## Alüminyum Kamlok Contası

ALÜMİNYUM CAMLOCK CONTASI	
STOK İSMİ	FİYAT / TL
1/2" Siyah Lastik	7,95
3/4" Siyah Lastik	9,94
1" Siyah Lastik	10,60
1¼" Siyah Lastik	11,93
1½" Siyah Lastik	14,57
2" Siyah Lastik	15,91
2½" Siyah Lastik	19,88
3" Siyah Lastik	21,88
4" Siyah Lastik	37,77
5" Siyah Lastik	56,33
6" Siyah Lastik	62,96

## Kamlok Kilitleme Kolu

CAMLOCK KİLİTLEME KOLLARI	
STOK İSMİ	FİYAT / TL Adet
1/2"-3/4"	19,94
1"	21,86
1¼"-3"	33,75
4"-6"	56,07

## Rakorlar ve Klepeler



### SÜZGEÇ KLEPE

EBAT	ADET FİYAT / TL
2"	1.610,00
2 1/2"	1.610,00
90mm - 3"	1.645,00
110mm - 4"	2.397,50
140mm - 5"	2.870,00
160mm - 6"	3.150,00
200mm - 8"	7.000,00
250mm - 10"	20.125,00

### Çift Taraflı Hortum Ara Eki

EBAT	KOLİ ADEDİ	ADET FİYAT / TL
1/2"	-	59,06
3/4"	-	68,25
1"	100	94,50
1 1/4"	60	111,56
1 1/2"	40	133,88
2"	35	196,88
2 1/2"	18	262,50
3"	15	328,13
4"	10	485,63
5"	-	1.509,38
6"	-	2.126,25
8"	-	2.493,75
10"	-	4.252,50

### Boru Ucu (SİYAH)

EBAT	KOLİ ADEDİ	ADET FİYAT / TL
1/2"	-	29,53
3/4"	-	36,23
1"	70	49,22
1 1/4"	50	55,13
1 1/2"	40	65,63
2"	30	85,31
2 1/2"	25	124,69
3"	15	157,50
4"	8	236,25
5"	-	322,88
6"	-	441,00

### Galvaniz Hortum Rakoru

EBAT	KOLİ ADEDİ	ADET FİYAT / TL
1/2"	-	47,25
3/4"	-	53,81
1"	100	64,31
1 1/4"	75	81,38
1 1/2"	45	98,44
2"	32	128,63
2 1/2"	20	173,25
3"	18	262,50
4"	8	393,75
5"	-	918,75
6"	-	1.391,25
8"	-	1.903,13
10"	-	3.150,00



## Klepsan



Tam Geçişli Küresel Vana - PN16 TS EN 13547

KOD	ÖLÇÜ	KOLİ AD.	FİYAT / TL
120	1/2"	80	197,50
121	3/4"	60	279,00
122	1"	40	482,00
123	1 1/4"	30	752,00
124	1 1/2"	20	1.064,50
125	2"	12	1.464,50
126	2 1/2"	6	2.752,00
127	3"	4	4.048,00
128	4"	4	6.192,00



Tam Geçişli Küresel Vana - PN25 TS EN 13547

KOD	ÖLÇÜ	KOLİ AD.	FİYAT / TL
110	1/2"	80	203,50
111	3/4"	60	287,00
112	1"	40	496,50
113	1 1/4"	30	774,50
114	1 1/2"	20	1.096,50
115	2"	12	1.508,50
116	2 1/2"	6	2.834,50
117	3"	4	4.169,50
118	4"	4	6.377,50



Mini Küresel Vana

KOD	ÖLÇÜ	KOLİ AD.	FİYAT / TL
320	1/8"	300	140,00
321	1/4"	300	134,50
322	3/8"	250	144,00
323	1/2"	250	146,00
324	3/4"	150	220,00

Mini Küresel Vana ( Dişi - Dişi )

KOD	ÖLÇÜ	KOLİ AD.	FİYAT / TL
382	1/8"	300	148,00
383	1/4"	300	146,50
384	3/8"	250	158,00
385	1/2"	250	174,00



Tam Geçişli Küresel Vana PN10 TS EN 13828

KOD	ÖLÇÜ	KOLİ AD.	FİYAT / TL
150	1/2"	80	197,50
151	3/4"	60	279,00
152	1"	40	482,00
153	1 1/4"	30	752,00
154	1 1/2"	20	1.064,50
155	2"	12	1.464,50
156	2 1/2"	6	2.752,00
157	3"	4	4.048,00
158	4"	4	6.192,00



Tam Geçişli Küresel Vana (Ekonomik Tip)

KOD	ÖLÇÜ	KOLİ AD.	FİYAT / TL
201	1/2"	80	183,00
202	3/4"	60	259,50
203	1"	40	440,00
204	1 1/4"	30	561,00
205	1 1/2"	20	866,50
331	2"	20	1.165,50
332	2 1/2"	8	2.258,50
333	3"	4	3.415,00
334	4"	4	5.166,00



Tam Geçişli Kelebek Vana TS EN 13547

KOD	ÖLÇÜ	KOLİ AD.	FİYAT / TL
310	1/2"	300	183,00
311	3/4"	300	259,50
312	1"	250	440,00
313	1 1/4"	250	561,00



Şiber Vana TS EN 12288

KOD	ÖLÇÜ	KOLİ AD.	FİYAT / TL
335	1/2"	75	303,50
336	3/4"	50	377,00
337	1"	40	526,00
338	1 1/4"	30	820,00
339	1 1/2"	15	1.093,00
340	2"	14	1.892,50
341	2 1/2"	10	3.484,00
343	4"	4	10.003,00



Doğalgaz Vanası MOP 5 TS EN 331

KOD	ÖLÇÜ	KOLİ AD.	FİYAT / TL
140	1/2"	80	228,00
141	3/4"	60	315,50
142	1"	40	510,00
143	1 1/4"	30	723,00
144	1 1/2"	20	1.022,00
145	2"	12	1.811,50



Tam Geçişli Küresel Vana (Erkek)

KOD	ÖLÇÜ	KOLİ AD.	FİYAT / TL
301	1/2"	100	185,00
302	3/4"	80	269,00
303	1"	50	432,00

KÜRESEL VANA TAM GEÇİŞLİ (PN40)

KOD	ÖLÇÜ	KOLİ AD.	FİYAT / TL
130	1/2"	-	258,50
131	3/4"	-	397,50
132	1"	-	572,50
133	1 1/4"	-	879,50
134	1 1/2"	-	1.246,50
135	2"	-	1.992,00

## Klepsan



Doğalgaz Vanası MOP 5 (Kilitli) TS EN 331

KOD	ÖLÇÜ	KOLİ AD.	FİYAT / TL
107	1/2"	80	241,50
108	3/4"	60	328,50
109	1"	40	523,00



Kollektör Ana Vanası

KOD	ÖLÇÜ	KOLİ AD.	FİYAT / TL
328	3/4"	60	418,00
329	1"	40	485,00
330	1 1/4"	30	1.019,00



1" İç Dişli Kendinden Vanalı Kollektör

KOD	ÖLÇÜ	KOLİ AD.	FİYAT / TL
280	2 Ağız	40	488,00
281	3 Ağız	32	732,00
282	4 Ağız	22	976,00
283	5 Ağız	20	1.220,00
284	6 Ağız	12	1.464,00
285	7 Ağız	12	1.708,00
286	8 Ağız	12	1.952,00
287	9 Ağız	14	2.196,00
288	10 Ağız	12	2.440,00
289	11 Ağız	12	2.684,00
290	12 Ağız	12	2.928,00
291	13 Ağız	12	3.172,00



Bağlantı Borusu Düz 16x2

KOD	ÖLÇÜ	ÜRÜN	FİYAT / TL
3401	40cm	Pirinç Boru	101,00
3402	50cm	Pirinç Boru	115,00
3403	60cm	Pirinç Boru	123,00
3404	90cm	Pirinç Boru	156,00



Köşe Radyatör Vanası TS EN 579

KOD	ÖLÇÜ	KOLİ AD.	FİYAT / TL
703	1/2"	80	228,00
709 (Ekonomik)	1/2"	80	200,00
705 (PEX)	1/2"	80	267,00
706 (PEX)	1/2"	80	259,50
705 (PEX)	1/2"	80	267,00
702	3/4"	80	304,00



1" İç Dişli Mini Vanalı Kollektör

KOD	ÖLÇÜ	KOLİ AD.	FİYAT / TL
230	2 Ağız	40	681,00
231	3 Ağız	32	1.022,00
232	4 Ağız	22	1.362,00
233	5 Ağız	20	1.703,00
234	6 Ağız	12	2.043,00
235	7 Ağız	12	2.384,00
236	8 Ağız	12	2.725,00
237	9 Ağız	14	3.065,00
238	10 Ağız	12	3.405,50
239	11 Ağız	12	3.746,00
240	12 Ağız	12	4.086,50
241	13 Ağız	12	4.427,00



Düz Radyatör Vanası TS 579

KOD	ÖLÇÜ	KOLİ AD.	FİYAT / TL
710	1/2"	60	260,50



İç Dişli Yerden Isıtma Rakoru 16x2

KOD	ÖLÇÜ	KOLİ AD.	FİYAT / TL
530	1/2"	400	90,00



Geri Dönüş Vanası TS EN 579

KOD	ÖLÇÜ	KOLİ AD.	FİYAT / TL
711	1/2"	100	239,00

SARI HORTUM EKİ 8MM			
KOD	ÖLÇÜ	KOLİ AD.	FİYAT / TL
-	8mm	-	44,00



Yerden Isıtmalı Mini Küresel Vana (İç Diş)

KOD	ÖLÇÜ	KOLİ AD.	FİYAT / TL
533	1/2"	200	228,00



Hortum Boru Bağlantı Rakoru 16x2

KOD	ÖLÇÜ	KOLİ AD.	FİYAT / TL
532	1/2"	400	130,00



Yerden Isıtma Mini Küresel Vana (Dış Dişli)

KOD	ÖLÇÜ	KOLİ AD.	FİYAT / TL
534	1/2"	200	271,00

## Klepsan



Dış Dişli Yerden Isıtma Rakoru 16x2			
KOD	ÖLÇÜ	KOLİ AD.	FİYAT / TL
531	1/2"	400	100,50



Boru Bağlantı Rakor 16x2			
KOD	ÖLÇÜ	KOLİ AD.	FİYAT / TL
535	1/2"	400	81,00



Hortum Bağlantı Rakor 16x2 PEX			
KOD	ÖLÇÜ	KOLİ AD.	FİYAT / TL
536	1/2"	400	172,00

Kendinden Vanalı Alüminyum Kollektör			
KOD	ÖLÇÜ	KOLİ AD.	FİYAT / TL
-	2 Ağız	40	416,00
-	3 Ağız	32	623,5
-	4 Ağız	22	831,00
-	5 Ağız	20	1.038,00
-	6 Ağız	12	1.245,5
-	7 Ağız	12	1.454,00
-	8 Ağız	12	1.661,00
-	9 Ağız	12	1.868,5
-	10 Ağız	12	2.076,00
-	11 Ağız	12	2.284,5
-	12 Ağız	12	2.492,00
-	13 Ağız	12	2.699,00



Yaylı Dik çekvalf (Sessiz Model)			
KOD	ÖLÇÜ	KOLİ AD.	FİYAT / TL
511	1/2"	180	134,00
512	3/4"	140	189,00
513	1"	90	269,00
514	1 1/4"	50	354,50
515	1 1/2"	30	521,00
516	2"	24	721,50
517	2 1/2"	12	1.828,50
518	3"	10	2.787,50
519	4"	4	5.521,00



Pislik Tutucu (Filtre)			
KOD	ÖLÇÜ	KOLİ AD.	FİYAT / TL
801	1/2"	150	152,50
802	3/4"	100	215,00
803	1"	50	322,00
804	1 1/4"	30	607,00
805	1 1/2"	25	723,00
806	2"	15	1.152,50
807	2 1/2"	8	1.696,00
808	3"	5	2.449,50
809	4"	5	4.628,00



Sarı Klepe (Tam Geçişli)			
KOD	ÖLÇÜ	KOLİ AD.	FİYAT / TL
460	3/4"	150	292,00
461	1"	100	303,50
462	1 1/4"	60	502,50
463	1 1/2"	40	569,50
464	2"	24	1.775,50
465	2 1/2"	12	1.622,50
466	3"	12	1.848,00
467	4"	6	3.124,50
468	5"	4	9.745,00
469	6"	3	11.556,00



Yaylı Klepe (Tam Geçişli)			
KOD	ÖLÇÜ	KOLİ AD.	FİYAT / TL
390	3/4"	150	148,00
391	1"	160	160,00
392	1 1/4"	70	258,80
393	1 1/2"	50	334,00
394	2"	40	432,00
395	2 1/2"	24	730,00
396	3"	12	1.160,00
397	4"	6	1.962,50



Sarı Hortum Rakoru			
KOD	ÖLÇÜ	KOLİ AD.	FİYAT / TL
520	1/2"	200	44,00
521	3/4"	200	64,00
522	1"	150	89,00
523	1 1/4"	150	124,50
524	1 1/2"	100	168,50
525	2"	100	292,00
526	2 1/2"	80	437,50
527	3"	40	660,00
528	4"	40	1.029,50

## Klepsan



Düz Radyatör Rakoru			
KOD	ÖLÇÜ	KOLİ AD.	FİYAT / TL
601	1/2"	200	123,50
602	3/4"	100	178,50
603	1"	75	267,00
604	1 1/4"	60	421,50
605	1 1/2"	40	594,00
606	2"	24	968,00



Köşe Radyatör Rakoru			
KOD	ÖLÇÜ	KOLİ AD.	FİYAT / TL
610	1/2"	150	170,00
611	3/4"	75	260,50
612	1"	50	373,00



Çalparalı Çekvalf			
KOD	ÖLÇÜ	KOLİ AD.	FİYAT / TL
501	1/2"	150	219,50
502	3/4"	100	267,50
503	1"	80	368,50
504	1 1/4"	50	626,50
505	1 1/2"	32	811,00
506	2"	24	1.117,00
507	2 1/2"	15	1.931,00
508	3"	12	2.303,00
509	4"	4	4.336,50



Sarı Redüksiyon		
KOD	ÖLÇÜ	FİYAT / TL
2601	1/4-1/8"	31,00
2602	3/8-1/8"	35,00
2603	3/8-1/4"	35,00
2604	1/2-1/4"	45,50
2605	1/2-1/8"	55,00
2606	1/2-3/8"	35,00
2608	3/4-1/4"	98,50
2609	3/4-3/8"	94,50
2610	3/4-1/2"	49,50
2611	1-1/4"	112,00
2612	1-3/8"	112,00
2613	1-1/2"	90,50
2614	1-3/4"	79,00
2615	1 1/4-1/2"	215,00
2616	1 1/4-3/4"	215,00
2617	1 1/4-1"	205,00
2618	1 1/2-1/2"	453,00
2619	1 1/2-3/4"	453,00
2620	1 1/2-1"	369,00
2621	1 1/2"-1 1/4"	369,00
2622	2"-1 1/2"	502,00



Sarı Konik Rakor		
KOD	ÖLÇÜ	FİYAT / TL
3301	1/8"	420,00
3302	1/4"	436,50
3303	3/8"	467,00
3304	1/2"	512,00
3305	3/4"	623,00
3306	1"	819,50
3307	1 1/4"	1.352,00
3308	1 1/2"	1.700,00
3309	2"	2.458,00



Sarı Körtapa		
KOD	ÖLÇÜ	FİYAT / TL
3111	1/8"	27,00
3112	1/4"	27,00
3113	3/8"	35,00
3114	1/2"	39,00
3115	3/4"	55,50
3116	1"	90,50
3117	1 1/4"	276,50
3118	1 1/2"	379,00
3119	2"	512,00



Sarı Kuyruklu Dirsek		
KOD	ÖLÇÜ	FİYAT / TL
3101	1/8"	86,00
3102	1/4"	86,00
3103	3/8"	78,00
3104	1/2"	96,50
3105	3/4"	174,50
3106	1"	246,00
3107	1 1/4"	1.127,00
3108	1 1/2"	1.208,50
3109	2"	1.741,00



Sarı TE		
KOD	ÖLÇÜ	FİYAT / TL
2901	1/8"	96,50
2902	1/4"	96,50
2903	3/8"	90,50
2904	1/2"	133,50
2905	3/4"	203,00
2906	1"	322,00
2907	1 1/4"	942,50
2908	1 1/2"	1.127,00
2909	2"	1.639,00



Sarı Manşon		
KOD	ÖLÇÜ	FİYAT / TL
3001	1/8"	33,00
3002	1/4"	45,00
3003	3/8"	53,50
3004	1/2"	57,50
3005	3/4"	82,00
3006	1"	147,50
3007	1 1/4"	358,50
3008	1 1/2"	399,50
3009	2"	604,50



Küresel Bas(Kollu)			
KOD	ÖLÇÜ	KOLİ AD.	FİYAT / TL
1840	3/4"	70	268,00

ÖLÇÜ	FİYAT / TL
Uzatma Grubu 1cm	43,50
Uzatma Grubu 1,5cm	51,00
Uzatma Grubu 2cm	60,00
Uzatma Grubu 2,5cm	69,50
Uzatma Grubu 3cm	79,00
Uzatma Grubu 4cm	101,00
Uzatma Grubu 5cm	119,50
Bas Uzatması 3/4"	66,00



## Klepsan



Çubuk Hortum Rekoru		
KOD	ÖLÇÜ	FİYAT / TL
2701	1/8" / 6-8-10-12mm	47,50
2702	1/4" / 6-8-10-12mm	56,50
2703	3/8" / 6-8-10-12mm	66,00
2704	1/2" / 6-8-10-12mm	47,50
2705	1/2" / 20mm	125,00
2706	3/4" / 8-10-12mm	99,50



Sarı Orantılı Nipel		
KOD	ÖLÇÜ	FİYAT / TL
2501	1/4-1/8"	38,00
2502	3/8-1/8"	41,00
2503	3/8-1/4"	41,00
2504	1/2-1/4"	47,50
2505	1/2-1/8"	66,00
2506	1/2-3/8"	37,00
2507	3/4-1/8"	126,00
2508	3/4-3/8"	104,50
2509	3/4-1/4"	126,00
2510	3/4-1/2"	52,50
2511	1-3/4"	97,50
2512	1-1/2"	98,50



Sarı Nipel		
KOD	ÖLÇÜ	FİYAT / TL
2401	1/8"	29,00
2402	1/4"	37,00
2403	3/8"	31,00
2404	1/2"	40,00
2405	3/4"	55,50
2406	1"	87,00
2407	1 1/4"	205,00
2408	1 1/2"	283,00
2409	2"	410,00



Küresel Bahçe Muslukları / Kollu			
KOD	ÖLÇÜ	KOLİ AD.	FİYAT / TL
1830	1/2"	60	261,50
1831	3/4"	60	280,00



Küresel Bahçe Muslukları / Kelebek			
KOD	ÖLÇÜ	KOLİ AD.	FİYAT / TL
1832	1/2"	80	261,50
1833	3/4"	80	280,00

ÖLÇÜ	FİYAT / TL
DEPO REKORU 1/2"	109,00
DEPO REKORU 3/4"	154,00
DEPO REKORU 1"	281,00
DEPO REKORU 1 1/4"	451,00
DEPO REKORU 1 1/2"	543,00
DEPO REKORU 2"	881,00

ÖLÇÜ	FİYAT / TL
SARI LÜLE 3/8"-1/2"	73,00
SARI LÜLE 1/2"-3/4"	94,50
SARI LÜLE 3/4"-1"	147,50

ÖLÇÜ	FİYAT / TL
------	------------

Emniyet Köşe Ventil 1/2"	1.085,50
Emniyet Köşe Ventil 3/4"	1.509,50
Emniyet Köşe Ventil 1"	1.914,00
Emniyet Köşe Ventil 1 1/4"	3.784,00
Emniyet Köşe Ventil 1 1/2"	5.011,50
Emniyet Köşe Ventil 2"	8.119,50

Emniyet Düz Ventil 1/2"	
Emniyet Düz Ventil 3/4"	
Emniyet Düz Ventil 1"	FİYAT
Emniyet Düz Ventil 1 1/4"	SORUNUZ
Emniyet Düz Ventil 1 1/2"	
Emniyet Düz Ventil 2"	

Krom Emniyet Ventili 1/2"	308,50
Termosifon Emniyet Ventili 1/2"	297,50
Otomatik Purjör 1/2"	445,00
Mekanik Purjör 1/4"	51,00

Emniyet Ventili (İtalyan Tip) 1/2"	1.085,5
Emniyet Ventili (İtalyan Tip) 3/4"	1.509,5
Emniyet Ventili (İtalyan Tip) 1"	1.914,00
Emniyet Ventili (İtalyan Tip) 1 1/4"	3.784,00
Emniyet Ventili (İtalyan Tip) 1 1/2"	5.011,5
Emniyet Ventili (İtalyan Tip) 2"	8.119,5

PLS. Toplu Flatör 3/8"	368,5
PLS. Toplu Flatör 1/2"	368,5
PLS. Toplu Flatör 3/4"	429,00
PLS. Toplu Flatör 1"	511,5
PLS. Toplu Flatör 1 1/4"	1.101,00
PLS. Toplu Flatör 1 1/2"	1.244,00
PLS. Toplu Flatör 2"	1.414,00



ÖLÇÜ	FİYAT / TL
BATARYA UZATMASI (DELİKLİ) 1/2"	111,5
BATARYA UZATMASI (DELİKLİ) 3/4"	137,00

ÖLÇÜ	FİYAT / TL
------	------------

Sarı Dirsek 1/8"	84,00
Sarı Dirsek 1/4"	84,00
Sarı Dirsek 3/8"	82,00
Sarı Dirsek 1/2"	106,00
Sarı Dirsek 3/4 mm	164,00
Sarı Dirsek 1"	246,50
Sarı Dirsek 1 1/4"	778,50
Sarı Dirsek 1 1/2"	983,50
Sarı Dirsek 2"	1.475,00
Hortum Te 6 mm	61,50
Hortum Te 8 mm	78,00
Hortum Te 10 mm	109,00
Hortum Te 12 mm	164,00
Sayaç Rekoru (Tek) 3/4"	128,50
Sayaç Rekoru (Tek) 1/2"	101,50
Basınç Düşürücü (Rekorlu) 1/2"	675,00
Filtreli Taharet Musluk	175,00
Sarı Vantuz 1"	382,50
Sarı Vantuz 1 1/4"	437,50
Sarı Vantuz 1 1/2"	469,00
Sarı Vantuz 2"	549,00



## Metrik Somun



SERİ	BORU ÇAPI (mm)	KOD	ÜRÜN	DIŞ ÖLÇÜSÜ	FİYAT TL /Ad.	KUTU/Ad.
L Tipi	6	102220612	S6NB	M12x1,5	11,00	100
	8	102220814	S8NB	M14x1,5	13,00	100
	10	102221016	S10NB	M16x1,5	15,00	100
	12	102221218	S12NB	M18x1,5	20,00	100
	15	102221522	S15NB	M22x1,5	30,00	50
	18	102221826	S18NB	M26x1,5	70,00	50
	22	102222230	S22NB	M30x2	60,00	25
	28	102222836	S28NB	M36x2	175,00	25
	35	102223545	S35NB	M45x2	250,00	10
	42	102224252	S42NB	M52x2	350,00	10
S Tipi	6	102320614	S6YB	M14x1,5	14,00	100
	8	102320816	S8YB	M16x1,5	17,00	100
	10	102321018	S10YB	M18x1,5	22,00	100
	12	102321220	S12YB	M20x1,5	25,00	100
	14	102321422	S14YB	M22x1,5	70,00	50
	16	102321624	S16YB	M24x1,5	47,00	50
	20	102322030	S20YB	M30x2	70,00	25
	25	102322536	S25YB	M36x2	230,00	25
	30	102323042	S30YB	M42x2	270,00	10
	38	102323852	S38YB	M52x2	375,00	10

## Hortum Somun



SERİ	BORU ÇAPI (mm)	KOD	ÜRÜN	DIŞ ÖLÇÜSÜ	FİYAT TL /Ad.	KUTU/Ad.
L Tipi	6	107220612	HS06NB	M12x1,5	14,25	100
	8	107220814	HS08NB	M14x1,5	18,00	100
	10	107221016	HS10NB	M16x1,5	21,00	100
	12	107221218	HS12NB	M18x1,5	22,50	100
	15	107221522	HS15NB	M22x1,5	36,00	50
S Tipi	16	107321624	HS16YB	M24x1,5	64,50	50

## 24° Metrik Düz Nipel



SERİ	BORU ÇAPI (mm)	KOD	ÜRÜN	DİŞ ÖLÇÜSÜ	FİYAT TL /Ad.	KUTU/Ad.
L Tipi	6	X121200606	XN6NB	M12x1,5	<b>44,79</b>	100
	8	X121200808	XN8NB	M14x1,5	<b>51,30</b>	100
	10	X121201010	XN10NB	M16x1,5	<b>48,56</b>	100
	12	X121201212	XN12NB	M18x1,5	<b>59,37</b>	100
	15	X121201515	XN15NB	M22x1,5	<b>85,08</b>	50
	18	X121201818	XN18NB	M26x1,5	<b>101,90</b>	50
	22	X121202222	XN22NB	M30x2	<b>148,60</b>	25
	28	X121202828	XN28NB	M36x2	<b>236,47</b>	25
	35	X121203535	XN35NB	M45x2	<b>339,70</b>	10
	42	X121204242	XN42NB	M52x2	<b>622,28</b>	10
S Tipi	6	X121300606	XN6YB	M14x1,5	<b>111,58</b>	100
	8	X121300808	XN8YB	M16x1,5	<b>122,11</b>	100
	10	X121301010	XN10YB	M18x1,5	<b>141,94</b>	100
	12	X121301212	XN12YB	M20x1,5	<b>80,21</b>	100
	14	X121301414	XN14YB	M22x1,5	<b>189,61</b>	50
	16	X121301616	XN16YB	M24x1,5	<b>121,32</b>	50
	20	X121302020	XN20YB	M30x2	<b>184,36</b>	25
	25	X121302525	XN25YB	M36x2	<b>321,76</b>	25
	30	X121303030	XN30YB	M42x2	<b>446,51</b>	10
	38	X121303838	XN38YB	M52x2	<b>799,20</b>	10

## Metrik 24° Dirsek



SERİ	BORU ÇAPI (mm)	KOD	ÜRÜN	DİŞ ÖLÇÜSÜ	FİYAT TL /Ad.	KUTU/Ad.
L Tipi	6	X122200606	XD6NB	M12x1,5	<b>127,61</b>	100
	8	X122200808	XD8NB	M14x1,5	<b>169,02</b>	100
	10	X122201010	XD10NB	M16x1,5	<b>202,21</b>	100
	12	X122201212	XD12NB	M18x1,5	<b>211,04</b>	100
	15	X122201515	XD15NB	M22x1,5	<b>302,46</b>	50
	18	X122201818	XD18NB	M26x1,5	<b>523,92</b>	50
	22	X122202222	XD22NB	M30x2	<b>625,66</b>	25
	28	X122202828	XD28NB	M36x2	<b>1.083,17</b>	25
	35	X122203535	XD35NB	M45x2	<b>1.667,64</b>	10
	42	X122204242	XD42NB	M52x2	<b>2.704,20</b>	10
S Tipi	6	X122300606	XD6YB	M14x1,5	<b>217,37</b>	100
	8	X122300808	XD8YB	M16x1,5	<b>250,56</b>	100
	10	X122301010	XD10YB	M18x1,5	<b>271,47</b>	100
	12	X122301212	XD12YB	M20x1,5	<b>302,46</b>	100
	14	X122301414	XD14YB	M22x1,5	<b>370,95</b>	50
	16	X122301616	XD16YB	M24x1,5	<b>404,75</b>	50
	20	X122302020	XD20YB	M30x2	<b>625,66</b>	25
	25	X122302525	XD25YB	M36x2	<b>1.083,17</b>	25
	30	X122303030	XD30YB	M42x2	<b>1.546,78</b>	10
	38	X122303838	XD38YB	M52x2	<b>2.704,20</b>	10



## Metrik 24° TEE



SERİ	BORU ÇAPI (mm)	KOD	ÜRÜN	DIŞ ÖLÇÜSÜ	FİYAT TL /Ad.	KUTU/Ad.
L Tipi	6	X123200606	XT6NB	M12x1,5	<b>169,02</b>	100
	8	X123200808	XT8NB	M14x1,5	<b>185,16</b>	100
	10	X123201010	XT10NB	M16x1,5	<b>236,93</b>	100
	12	X123201212	XT12NB	M18x1,5	<b>275,75</b>	100
	15	X123201515	XT15NB	M22x1,5	<b>396,1</b>	50
	18	X123201818	XT18NB	M26x1,5	<b>732,39</b>	50
	22	X123202222	XT22NB	M30x2	<b>874,89</b>	25
	28	X123202828	XT28NB	M36x2	<b>1.555,14</b>	25
	35	X123203535	XT35NB	M45x2	<b>2.371,89</b>	10
	42	X123204242	XT42NB	M52x2	<b>3.606,18</b>	10
S Tipi	6	X123300606	XT6YB	M14x1,5	<b>275,81</b>	100
	8	X123300808	XT8YB	M16x1,5	<b>327,57</b>	100
	10	X123301010	XT10YB	M18x1,5	<b>384,52</b>	100
	12	X123301212	XT12YB	M20x1,5	<b>354,61</b>	100
	14	X123301414	XT14YB	M22x1,5	<b>518,97</b>	50
	16	X123301616	XT16YB	M24x1,5	<b>553,5</b>	50
	20	X123302020	XT20YB	M30x2	<b>874,89</b>	25
	25	X123302525	XT25YB	M36x2	<b>1.555,14</b>	25
	30	X123303030	XT30YB	M42x2	<b>2.166,43</b>	10
	38	X123303838	XT38YB	M52x2	<b>3.606,18</b>	10

## Yüksük

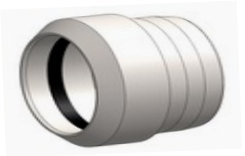

SERİ	BORU ÇAPI (mm)	KOD	ÜRÜN	FİYAT TL /Ad.
L/S Tipi	6	101200600	Y6NB/YB	<b>15,45</b>
	8	101200800	Y8NB/YB	<b>18,72</b>
	10	101201000	Y10NB/YB	<b>21,32</b>
	12	101201200	Y12NB/YB	<b>23,60</b>
L Tipi	15	101201500	Y15NB	<b>29,03</b>
	18	101201800	Y18NB	<b>37,87</b>
	22	101202200	Y22NB	<b>47,78</b>
	28	101202800	Y28NB	<b>75,00</b>
	35	101203500	Y35NB	<b>110,00</b>
	42	101204200	Y42NB	<b>165,00</b>
S Tipi	14	101301400	Y14YB	<b>45,00</b>
	16	101301600	Y16YB	<b>40,00</b>
	20	101302000	Y20YB	<b>50,00</b>
	25	101302500	Y25YB	<b>75,00</b>
	30	101303000	Y30YB	<b>100,00</b>
	38	101303800	Y38YB	<b>145,00</b>



## BSP BLOK-METRİK 24° RAKOR



SERİ	BORU ÇAPı (mm)	BLOK TARAFI	KOD	ÜRÜN	FİYAT TL /Ad.	KUTU/Ad.
L Tipi	6	G1/8"	X501210602	XRE6NBR02PLX	38,44	100
		G1/4"	X501210604	XRE6NBR04PLX	59,45	100
	8	G1/8"	X501210802	XRE8NBR02PLX	37,15	100
		G1/4"	X501210804	XRE8NBR04PLX	58,58	100
		G3/8"	X501210806	XRE8NBR06PLX	75,22	100
	10	G1/4"	X501211004	XRE10NBR04PLX	60,36	100
		G3/8"	X501211006	XRE10NBR06PLX	77,84	100
		G1/2"	X501211008	XRE10NBR08PLX	109,98	50
	12	G1/4"	X501211204	XRE12NBR04PLX	61,80	100
		G3/8"	X501211206	XRE12NBR06PLX	77,84	100
		G1/2"	X501211208	XRE12NBR08PLX	109,98	50
	15	G1/2"	X501211508	XRE15NBR08PLX	112,22	50
	18	G1/2"	X501211808	XRE18NBR08PLX	118,83	50
		G3/4"	X501211812	XRE18NBR12PLX	159,52	25
	22	G3/4"	X501212212	XRE22NBR12PLX	173,60	25
	28	G1"	X501212816	XRE28NBR16PLX	272,32	25
	35	G1"	X501213516	XRE35NBR16PLX	358,04	10
		G1 1/4"	X501213520	XRE35NBR20PLX	432,45	10
42	G1 1/4"	X501214220	XRE42NBR20PLX	680,98	10	
	G1 1/2"	X501214224	XRE42NBR24PLX	704,16	10	
S Tipi	6	G1/4"	X501310604	XRE6YBR04PLX	60,88	100
	8	G1/4"	X501310804	XRE8YBR04PLX	61,97	100
	10	G1/4"	X501311004	XRE10YBR04PLX	61,97	100
		G3/8"	X501311006	XRE10YBR06PLX	78,15	100
		G1/2"	X501311008	XRE10YBR08PLX	226,16	50
	12	G1/4"	X501311204	XRE12YBR04PLX	81,76	100
		G3/8"	X501311206	XRE12YBR06PLX	84,78	100
		G1/2"	X501311208	XRE12YBR08PLX	125,84	50
	14	G1/2"	X501311408	XRE14YBR08PLX	130,63	50
	16	G3/8"	X501311606	XRE16YBR06PLX	123,24	50
		G1/2"	X501311608	XRE16YBR08PLX	134,01	50
		G3/4"	X501311612	XRE16YBR12PLX	182,96	25
	20	G1/2"	X501312008	XRE20YBR08PLX	180,40	25
		G3/4"	X501312012	XRE20YBR12PLX	187,91	25
		G1"	X501312016	XRE20YBR16PLX	321,18	25
	25	G3/4"	X501312512	XRE25YBR12PLX	328,96	25
		G1"	X501312516	XRE25YBR16PLX	344,33	25
	30	G1"	X501313016	XRE30YBR16PLX	421,64	10
G1 1/4"		X501313020	XRE30YBR20PLX	514,17	10	
38	G1 1/4"	X501313820	XRE38YBR20PLX	814,38	10	
	G1 1/2"	X501313824	XRE38YBR24PLX	952,05	10	



## Perde Geçiş Nipelİ

SERİ	BORU ÇAPI (mm)	KOD	ÜRÜN	DİŞ ÖLÇÜSÜ	FİYAT TL /Ad.	KUTU/Ad.
L Tipi	6	X181200606	XPGN6NB	M12x1,5	218,38	100
	8	X181200808	XPGN8NB	M14x1,5	128,45	100
	10	X181201010	XPGN10NB	M16x1,5	165,89	100
	12	X181201212	XPGN12NB	M18x1,5	190,84	100
	15	X181201515	XPGN15NB	M22x1,5	252,42	50
	18	X181201818	XPGN18NB	M26x1,5	547,08	50
	22	X181202222	XPGN22NB	M30x2	566,58	25
	28	X181202828	XPGN28NB	M36x2	798,50	25
	35	X181203535	XPGN35NB	M45x2	1.103,60	10
	42	X181204242	XPGN42NB	M52x2	1.549,52	10
S Tipi	6	X181300606	XPGN6YB	M14x1,5	218,19	100
	8	X181300808	XPGN8YB	M16x1,5	261,02	100
	10	X181301010	XPGN10YB	M18x1,5	237,24	100
	12	X181301212	XPGN12YB	M20x1,5	246,14	100
	14	X181301414	XPGN14YB	M22x1,5	411,55	50
	16	X181301616	XPGN16YB	M24x1,5	340,49	50
	20	X181302020	XPGN20YB	M30x2	545,87	25
	25	X181302525	XPGN25YB	M36x2	977,42	25
	30	X181303030	XPGN30YB	M42x2	1.164,87	10
	38	X181303838	XPGN38YB	M52x2	1.908,48	10



## Perde Geçiş Dirseği

SERİ	BORU ÇAPI (mm)	KOD	ÜRÜN	DİŞ ÖLÇÜSÜ	FİYAT TL /Ad.	KUTU/Ad.
L Tipi	6	X183200606	XPGD6NB	M12x1,5	378,97	100
	8	X183200808	XPGD8NB	M14x1,5	353,16	100
	10	X183201010	XPGD10NB	M16x1,5	389,86	100
	12	X183201212	XPGD12NB	M18x1,5	393,51	100
	15	X183201515	XPGD15NB	M22x1,5	502,80	50
	18	X183201818	XPGD18NB	M26x1,5	711,86	50
	22	X183202222	XPGD22NB	M30x2	991,62	25
	28	X183202828	XPGD28NB	M36x2	1.902,84	25
	35	X183203535	XPGD35NB	M45x2	2.738,01	10
	42	X183204242	XPGD42NB	M52x2	3.216,90	10
S Tipi	6	X183300606	XPGD6YB	M14x1,5	353,16	100
	8	X183300808	XPGD8YB	M16x1,5	482,14	100
	10	X183301010	XPGD10YB	M18x1,5	482,14	100
	12	X183301212	XPGD12YB	M20x1,5	491,14	100
	14	X183301414	XPGD14YB	M22x1,5	588,00	50
	16	X183301616	XPGD16YB	M24x1,5	695,62	50
	20	X183302020	XPGD20YB	M30x2	874,93	25
	25	X183302525	XPGD25YB	M36x2	1.902,84	25
	30	X183303030	XPGD30YB	M42x2	2.696,46	10
	38	X183303838	XPGD38YB	M52x2	3.216,90	10



## BSPT BLOK(KONİK)-METRİK 24° DİRSEK

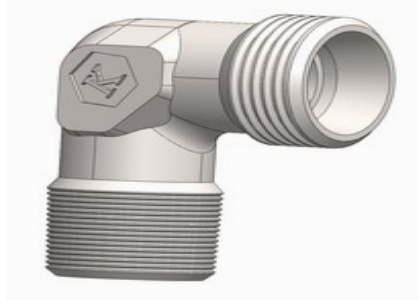

Seri	Boru Çapı(mm)	Blok Tarafı	Kod	Ürün Adı	TL/Ad	Kutu/Ad
L Tipi	6	R1/8"	X161250602	XEDD6NBR02	127,61	100
		R1/4"	X161250604	XEDD6NBR04	169,02	100
	8	R1/8"	X161250802	XEDD8NBR02	169,02	100
		R1/4"	X161250804	XEDD8NBR04	175,79	100
		R3/8"	X161250806	XEDD8NBR06	223,99	100
	10	R1/4"	X161251004	XEDD10NBR04	210,59	100
		R3/8"	X161251006	XEDD10NBR06	223,99	100
		R1/2"	X161251008	XEDD10NBR08	404,75	50
	12	R1/4"	X161251204	XEDD12NBR04	223,99	100
		R3/8"	X161251206	XEDD12NBR06	223,99	100
		R1/2"	X161251208	XEDD12NBR08	404,75	50
	15	R1/2"	X161251508	XEDD15NBR08	404,75	50
	18	R1/2"	X161251808	XEDD18NBR08	523,92	50
	22	R3/4"	X161252212	XEDD22NBR12	740,48	25
28	R1"	X161252816	XEDD28NBR16	1.239,00	25	
35	R 1 1/4"	X161253520	XEDD35NBR20	2.688,45	10	
42	R 1 1/2"	X161254224	XEDD42NBR24	3.423,33	10	
S Tipi	6	R1/4"	X161350604	XEDD6YBR04	225,74	100
	8	R1/4"	X161350804	XEDD8YBR04	258,93	100
	10	R3/8"	X161351006	XEDD10YBR06	284,41	100
	12	R3/8"	X161351206	XEDD12YBR06	341,72	100
		R1/2"	X161351208	XEDD12YBR08	495,40	50
	16	R3/8"	X161351606	XEDD16YBR06	404,75	25
		R1/2"	X161351608	XEDD16YBR08	404,75	25
	20	R1/2"	X161352008	XEDD20YBR08	625,66	10
		R3/4"	X161352012	XEDD20YBR12	666,62	10
	25	R3/4"	X161352512	XEDD25YBR12	1.204,76	50
		R1"	X161352516	XEDD25YBR16	1.126,20	50
	30	R1"	X161353016	XEDD30YBR16	1.667,64	25
		R1 1/4"	X161353020	XEDD30YBR20	2.688,45	25
	38	R1 1/2"	X161353824	XEDD38YBR24	3.423,33	10



## BSP BLOK-DÖNER DİRSEK

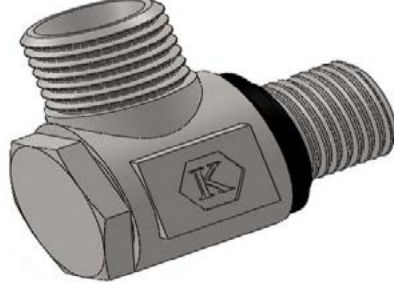

Seri	Boru Çapı(mm)	Blok Tarafı	Kod	Ürün Adı	TL/Ad	Kutu/Ad
L Tipi	6	G1/8"	X206210602	XDD6NBR02KDS	431,77	100
		G1/4"	X206210604	XDD6NBR04KDS	405,27	100
	8	G1/4"	X206210804	XDD8NBR04KDS	405,27	100
	10	G1/4"	X206211004	XDD10NBR04KDS	405,27	100
	12	G3/8"	X206211206	XDD12NBR06KDS	554,59	100
	15	G1/2"	X206211508	XDD15NBR08KDS	1.092,72	50
	18	G1/2"	X206211808	XDD18NBR08KDS	1.092,72	50
	22	G3/4"	X206212212	XDD22NBR12KDS	1.417,39	25
	28	G1"	X206212816	XDD28NBR16KDS	2.160,70	25
	35	G1 1/4"	X206213520	XDD35NBR20KDS	2.483,51	10
	42	G1 1/2"	X206214224	XDD42NBR24KDS	3.722,30	10
S Tipi	6	G1/4"	X206310604	XDD6YBR04KDS	460,19	100
	8	G1/4"	X206310804	XDD8YBR04KDS	460,06	100
	10	G3/8"	X206311006	XDD10YBR06KDS	621,46	100
	12	G3/8"	X206311206	XDD12YBR06KDS	554,59	100
	14	G1/2"	X206311408	XDD14YBR08KDS	1.092,72	50
	16	G1/2"	X206311608	XDD16YBR08KDS	990,48	50
	20	G3/4"	X206312012	XDD20YBR12KDS	1.307,75	25
	25	G1"	X206312516	XDD25YBR16KDS	2.170,72	25
38	G1 1/2"	X206313824	XDD38YBR24KDS	3.722,30	10	





## YAN BACAK TERS TEE (PİMLİ)

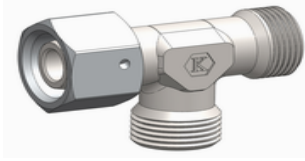

SERİ	BORU ÇAPI (mm)	KOD	ÜRÜN	DİŞ ÖLÇÜSÜ	FİYAT TL /Ad.	KUTU/Ad.
L Tipi	6	X516200606	XYTP6NB12	M12x1,5	<b>272,41</b>	100
	8	X516200808	XYTP8NB14	M14x1,5	<b>240,39</b>	100
	10	X516201010	XYTP10NB16	M16x1,5	<b>353,93</b>	100
	12	X516201212	XYTP12NB18	M18x1,5	<b>361,69</b>	100
	15	X516201515	XYTP15NB22	M22x1,5	<b>504,37</b>	50
	18	X516201818	XYTP18NB26	M26x1,5	<b>882,23</b>	50
	22	X516202222	XYTP22NB30	M30x2	<b>1.096,89</b>	25
	28	X516202828	XYTP28NB36	M36x2	<b>1.817,47</b>	25
	35	X516203535	XYTP35NB45	M45x2	<b>2.851,30</b>	10
	42	X516204242	XYTP42NB52	M52x2	<b>4.246,84</b>	10
S Tipi	6	X516300606	XYTP6YB14	M14x1,5	<b>348,23</b>	100
	8	X516300808	XYTP8YB16	M16x1,5	<b>508,96</b>	100
	10	X516301010	XYTP10YB18	M18x1,5	<b>527,63</b>	100
	12	X516301212	XYTP12YB20	M20x1,5	<b>522,52</b>	100
	14	X516301414	XYTP14YB22	M22x1,5	<b>728,97</b>	50
	16	X516301616	XYTP16YB24	M24x1,5	<b>717,5</b>	50
	20	X516302020	XYTP20YB30	M30x2	<b>1.113,64</b>	25
	25	X516302525	XYTP25YB36	M36x2	<b>1.975,76</b>	25
	30	X516303030	XYTP30YB42	M42x2	<b>2.750,85</b>	10
	38	X516303838	XYTP38YB52	M52x2	<b>4.337,34</b>	10

## ORTA BACAK TERS TEE (PİMLİ)



SERİ	BORU ÇAPI (mm)	KOD	ÜRÜN	DİŞ ÖLÇÜSÜ	FİYAT TL /Ad.	KUTU/Ad.
L Tipi	6	X522220612	XOTP6NB12	M12x1,5	<b>265,86</b>	100
	8	X522220814	XOTP8NB14	M14x1,5	<b>233,94</b>	100
	10	X522221016	XOTP10NB16	M16x1,5	<b>340,99</b>	100
	12	X522221218	XOTP12NB18	M18x1,5	<b>348,75</b>	100
	15	X522221522	XOTP15NB22	M22x1,5	<b>504,37</b>	50
	18	X522221826	XOTP18NB26	M26x1,5	<b>882,23</b>	50
	22	X522222230	XOTP22NB30	M30x2	<b>1.096,89</b>	25
	28	X522222836	XOTP28NB36	M36x2	<b>1.817,47</b>	25
	35	X522223545	XOTP35NB45	M45x2	<b>2.851,30</b>	10
	42	X522224252	XOTP42NB52	M52x2	<b>4.246,84</b>	10
S Tipi	6	X522320614	XOTP6YB14	M14x1,5	<b>341,68</b>	100
	8	X522320816	XOTP8YB16	M16x1,5	<b>496,11</b>	100
	10	X522321018	XOTP10YB18	M18x1,5	<b>514,69</b>	100
	12	X522321220	XOTP12YB20	M20x1,5	<b>522,52</b>	100
	14	X522321422	XOTP14YB22	M22x1,5	<b>728,97</b>	50
	16	X522321624	XOTP16YB24	M24x1,5	<b>717,50</b>	50
	20	X522322030	XOTP20YB30	M30x2	<b>1.113,64</b>	25
	25	X522322536	XOTP25YB36	M36x2	<b>1.975,76</b>	25
	30	X522323042	XOTP30YB42	M42x2	<b>2.750,85</b>	10
	38	X522323852	XOTP38YB52	M52x2	<b>4.337,34</b>	10



## TERS DİRSEK PİMLİ

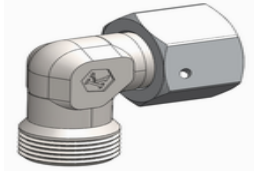

SERİ	BORU ÇAPI (mm)	KOD	ÜRÜN	DIŞ ÖLÇÜSÜ	FİYAT TL /Ad.	KUTU/Ad.
L Tipi	06	X513200606	XTDP6NB	M12x1,5	251,70	100
	08	X513200808	XTDP8NB	M14x1,5	219,78	100
	10	X513201010	XTDP10NB	M16x1,5	269,44	100
	12	X513201212	XTDP12NB	M18x1,5	290,59	100
	15	X513201515	XTDP15NB	M22x1,5	410,74	50
	18	X513201818	XTDP18NB	M26x1,5	687,60	50
	22	X513202222	XTDP22NB	M30x2	847,66	25
	28	X513202828	XTDP28NB	M36x2	1.345,50	25
	35	X513203535	XTDP35NB	M45x2	2.147,04	10
	42	X513204242	XTDP42NB	M52x2	3.344,86	10
S Tipi	06	X513300606	XTDP6YB	M14x1,5	285,22	100
	08	X513300808	XTDP8YB	M16x1,5	364,12	100
	10	X513301010	XTDP10YB	M18x1,5	408,19	100
	12	X513301212	XTDP12YB	M20x1,5	428,00	100
	14	X513301414	XTDP14YB	M22x1,5	687,26	50
	16	X513301616	XTDP16YB	M24x1,5	579,11	50
	20	X513302020	XTDP20YB	M30x2	905,36	25
	25	X513302525	XTDP25YB	M36x2	1.532,72	25
	30	X513303030	XTDP30YB	M42x2	2.131,20	10
	38	X513303838	XTDP38YB	M52x2	3.435,36	10

## BSP BLOK - METRİK 24° TERS RAKOR (PİMLİ)



Seri	Boru Çapı(mm)	Blok Tarafı	Kod	Ürün Adı	TL/Ad	Kutu/Ad
L Tipi	8	G1/4"	512210804	TREP8NBR04PLX	124,74	100
	10	G1/4"	512211004	TREP10NBR04PLX	129,12	100
	12	G3/8"	512211206	TREP12NBR06PLX	152,23	100
	15	G1/2"	512211508	TREP15NBR08PLX	352,19	50
	18	G1/2"	512211808	TREP18NBR08PLX	403,51	50
	22	G3/4"	512212212	TREP22NBR12PLX	535,96	25
	28	G1"	512212816	TREP28NBR16PLX	728,22	25
	35	G1 1/4"	512213520	TREP35NBR20PLX	1.155,88	10
	42	G1 1/2"	512214224	TREP42NBR24PLX	1.598,52	10
	S Tipi	6	G1/4"	512310604	TREP6YBR04PLX	211,93
8		G1/4"	512310804	TREP8YBR04PLX	259,94	100
10		G3/8"	512311006	TREP10YBR06PLX	311,57	100
12		G3/8"	512311206	TREP12YBR06PLX	316,04	100
14		G1/2"	512311408	TREP14YBR08PLX	443,93	50
16		G1/2"	512311608	TREP16YBR08PLX	309,69	50
20		G3/4"	512312012	TREP20YBR12PLX	456,56	25
25		G1"	512312516	TREP25YBR16PLX	795,17	25
30		G1 1/4"	512313020	TREP30YBR20PLX	1.238,30	10
38		G1 1/2"	512313824	TREP38YBR24PLX	1.814,41	10

## BSP REDÜKSİYON



KOD	ÜRÜN	FİYAT TL /Ad.	KUTU/Ad.
506010402	RD1/4"-1/8"PLX	58,64	100
506010602	RD3/8"-1/8"PLX	64,11	100
506010604	RD3/8"-1/4"PLX	85,22	50
506010804	RD1/2"-1/4"PLX	88,83	25
506010806	RD1/2"-3/8"PLX	120,12	50
506011204	RD3/4"-1/4"PLX	127,6	25
506011206	RD3/4"-3/8"PLX	127,6	25
506011208	RD3/4"-1/2"PLX	170,29	25
506011604	RD1"-1/4"PLX	260,44	25
506011608	RD1"-1/2"PLX	212,7	25
506011612	RD1"-3/4"PLX	296,98	25
506012012	RD1 1/4"-3/4"PLX	387,69	10
506012016	RD1 1/4"-1"PLX	547,61	10
506012416	RD1 1/2"-1"PLX	673,08	10
506012420	RD1 1/2"-1 1/4"PLX	869,14	10

## BSP LÜLE - L/PLX

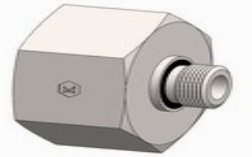

KOD	ÜRÜN	FİYAT TL /Ad.	KUTU/Ad.
507010204	L1/8"-1/4"PLX	63,62	100
507010206	L1/8"-3/8"PLX	180,02	100
507010406	L1/4"-3/8"PLX	97,83	100
507010408	L1/4"-1/2"PLX	153,46	50
507010608	L3/8"-1/2"PLX	155,60	50
507010612	L3/8"-3/4"PLX	363,69	25
507010812	L1/2"-3/4"PLX	371,74	25
507010820	L1/2"-1 1/4"PLX	718,95	10
507011216	L3/4"-1"PLX	449,77	25
507011220	L3/4"-1 1/4"PLX	738,73	10
507011620	L1"-1 1/4"PLX	760,70	10
507011624	L1"-1 1/2"PLX	915,00	10
507012024	L1 1/4"-1 1/2"PLX	933,32	10



## BSP ALLEN BAŞLI KÖR TAPA



DİŞ ÖLÇÜSÜ	KOD	ÜRÜN	FİYAT TL /Ad.	KUTU/Ad.
G1/8"	510010202	ALKT1/8"PLX	32,87	100
G1/4"	510010404	ALKT1/4"PLX	48,39	100
G3/8"	510010606	ALKT3/8"PLX	54,56	100
G1/2"	510010808	ALKT1/2"PLX	76,65	50
G3/4"	510011212	ALKT3/4"PLX	105,93	25
G1"	510011616	ALKT1"PLX	188,79	25
G1 1/4"	510012020	ALKT11/4"PLX	341,52	10
G1 1/2"	510012424	ALKT11/2"PLX	459,61	10

## METRİK ALLEN BAŞLI KÖR TAPA



DİŞ ÖLÇÜSÜ	KOD	ÜRÜN	FİYAT TL /Ad.	KUTU/Ad.
M10x1	511021010	ALKTM10PLX	33,03	100
M12x1,5	511021212	ALKTM12PLX	63,52	100
M14x1,5	511021414	ALKTM14PLX	73,24	100
M16x1,5	511021616	ALKTM16PLX	55,61	100
M18x1,5	511021818	ALKTM18PLX	81,54	50
M20x1,5	511022020	ALKTM20PLX	103,21	50
M22x1,5	511022222	ALKTM22PLX	105,65	50
M26x1,5	511022626	ALKTM26PLX	136,67	25
M33x2	511023333	ALKTM33PLX	248,25	25
M42x2	511024242	ALKTM42PLX	341,52	10
M48x2	511024848	ALKTM48PLX	459,61	10

## BSP MANŞON

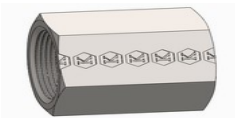

DİŞ ÖLÇÜSÜ	KOD	ÜRÜN	FİYAT TL /Ad.	KUTU/Ad.
G1/8"	301010202	MA1/8"	37,31	100
G1/4"	301010404	MA1/4"	51,58	100
G3/8"	301010606	MA3/8"	63,72	100
G1/2"	301010808	MA1/2"	92,1	50
G3/4"	301011212	MA3/4"	137,18	50
G1"	301011616	MA1"	310,13	25
G1 1/4"	301012020	MA11/4"	438,04	25
G1 1/2"	301012424	MA11/2"	667,81	10



## BSP KÖRTAPA



DİŞ ÖLÇÜSÜ	KOD	ÜRÜN	FİYAT TL /Ad.	KUTU/Ad.
G1/8"	321010202	KT1/8"	27,55	100
G1/4"	321010404	KT1/4"	43,93	100
G3/8"	321010606	KT3/8"	52,84	100
G1/2"	321010808	KT1/2"	84,49	50
G3/4"	321011212	KT3/4"	121,63	50
G1"	321011616	KT1"	202,71	25
G1 1/4"	321012020	KT11/4"	314,27	25
G1 1/2"	321012424	KT11/2"	566,41	10

## BSP DÜZ NİPEL



DİŞ ÖLÇÜSÜ	KOD	ÜRÜN	FİYAT TL /Ad.	KUTU/Ad.
G1/8"	302140202	DN30-1/8"	46,35	100
G1/4"	302140404	DN30-1/4"	61,54	100
G3/8"	302140606	DN30-3/8"	79,77	100
G1/2"	302140808	DN30-1/2"	122,73	50
G3/4"	302141212	DN30-3/4"	181,77	50
G1"	302141616	DN30-1"	295,99	25
G1 1/4"	302142020	DN30-11/4"	521,35	25
G1 1/2"	302142424	DN30-11/2"	799,2	10

## BSP ORANTILI NİPEL - ODZN

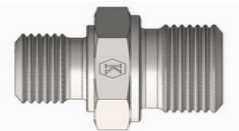

DİŞ ÖLÇÜSÜ	KOD	ÜRÜN	FİYAT TL /Ad.	KUTU/Ad.
G1/8"-G1/4"	310010402	ODZN1/4"-1/8"	59,37	100
G1/4"-G3/8"	310010604	ODZN3/8"-1/4"	78,33	100
G1/4"-G1/2"	310010804	ODZN1/2"-1/4"	117,34	100
G3/8"-G1/2"	310010806	ODZN1/2"-3/8"	112,81	100
G1/2"-G3/4"	310011208	ODZN3/4"-1/2"	172,16	100
G3/4"-G1"	310011612	ODZN1"-3/4"	296,35	50
G3/4"-G1 1/4"	310012012	ODZN11/4"-3/4"	458,99	25
G3/4"-G1 1/2"	310012412	ODZN11/2"-3/4"	715,63	10
G1"-G1 1/4"	310012016	ODZN11/4"-1"	478,01	25
G1"-G1 1/2"	310012416	ODZN11/2"-1"	743,33	10
G1 1/4"-G1 1/2"	310012420	ODZN11/2"-11/4"	743,33	10



## BSP DİŞİ DİRSEK

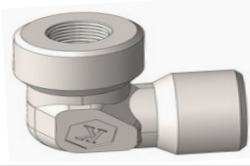

DİŞ ÖLÇÜSÜ	KOD	ÜRÜN	FİYAT TL /Ad.	KUTU /Ad.
G1/8"	303010202	IDD1/8"	211,04	100
G1/4"	303010404	IDD1/4"	217,44	100
G3/8"	303010606	IDD3/8"	348,37	100
G1/2"	303010808	IDD1/2"	521,4	50
G3/4"	303011212	IDD3/4"	865,85	50
G1"	303011616	IDD1"	1.174,35	25
G1 1/4"	303012020	IDD11/4"	2.102,52	25
G1 1/2"	303012424	IDD11/2"	2.860,96	10

## BSP DİŞİ TEE



DİŞ ÖLÇÜSÜ	KOD	ÜRÜN	FİYAT TL /Ad.	KUTU /Ad.
G1/8"	304010202	IDT1/8"	275,75	100
G1/4"	304010404	IDT1/4"	288,69	100
G3/8"	304010606	IDT3/8"	445,2	100
G1/2"	304010808	IDT1/2"	688,26	50
G3/4"	304011212	IDT3/4"	1.155,12	50
G1"	304011616	IDT1"	1.675,64	25
G1 1/4"	304012020	IDT11/4"	2.810,68	25
G1 1/2"	304012424	IDT11/2"	3.829,93	10

## BSPT KUYRUKLU DİRSEK

DİŞ ÖLÇÜSÜ	KOD	ÜRÜN	FİYAT TL /Ad.	KUTU /Ad.
G1/8"	307010202	KYD1/8"	265,43	100
G1/4"	307010404	KYD1/4"	370,95	100
G3/8"	307010606	KYD3/8"	483,31	100
G1/2"	307010808	KYD1/2"	625,66	50
G3/4"	307011212	KYD3/4"	1.210,07	50
G1"	307011616	KYD1"	1.667,64	25
G1 1/4"	307012020	KYD11/4"	2.704,2	25



## MANOMETRE BAĞLANTI RAKORU

SERİ	BORU ÇAPI(mm)	BLOK TARAFIGI	KOD	ÜRÜN	FİYAT TL/Ad.	KUTU/Ad.
L Tipi	6	G1/4"	X263210604	XMBR6NBR04	67,07	100
	8		X263210804	XMBR8NBR04	65,43	100
	10		X263211004	XMBR10NBR04	67,07	100
	12		X263211204	XMBR12NBR04	66,31	100
S Tipi	6	G1/2"	X263310608	XMBR6YBR08	278,77	100
	8		X263310808	XMBR8YBR08	270,52	100
	10		X263311008	XMBR10YBR08	278,77	100
	12		X263311208	XMBR12YBR08	278,77	100



## MANOMETRE HALKASI

SERİ	BORU ÇAPI(mm)	BLOK TARAFIGI	KOD	ÜRÜN	FİYAT TL/Ad.	KUTU/Ad.
L Tipi	6-8-10-12	1/4"	363210404	MH1/4"	25,95	100
S Tipi	6-8-10-12	1/2"	363310808	MH1/2"	36,12	100



## METRİK 24° KAYNAKLI RAKOR



SERİ	BORU ÇAPI (mm)	KOD	ÜRÜN	DİŞ ÖLÇÜSÜ	FİYAT TL /Ad.	KUTU/Ad.
L Tipi	6	X281200600	XKRE6NB	M12x1,5	<b>96,39</b>	100
	8	X281200800	XKRE8NB	M14x1,5	<b>118,43</b>	100
	10	X281201000	XKRE10NB	M16x1,5	<b>129,77</b>	100
	12	X281201200	XKRE12NB	M18x1,5	<b>130,56</b>	100
	15	X281201500	XKRE15NB	M22x1,5	<b>174,89</b>	50
	18	X281201800	XKRE18NB	M26x1,5	<b>216,72</b>	50
	22	X281202200	XKRE22NB	M30x2	<b>277,45</b>	25
	28	X281202800	XKRE28NB	M36x2	<b>392,45</b>	25
	35	X281203500	XKRE35NB	M45x2	<b>494,05</b>	10
S Tipi	42	X281204200	XKRE42NB	M52x2	<b>662,30</b>	10
	6	X281300600	XKRE6YB	M14x1,5	<b>120,25</b>	100
	8	X281300800	XKRE8YB	M16x1,5	<b>130,63</b>	100
	10	X281301000	XKRE10YB	M18x1,5	<b>151,81</b>	100
	12	X281301200	XKRE12YB	M20x1,5	<b>152,00</b>	100
	14	X281301400	XKRE14YB	M22x1,5	<b>194,68</b>	50
	16	X281301600	XKRE16YB	M24x1,5	<b>235,49</b>	50
	20	X281302000	XKRE20YB	M30x2	<b>387,81</b>	25
	25	X281302500	XKRE25YB	M36x2	<b>418,34</b>	25
30	X281303000	XKRE30YB	M42x2	<b>533,14</b>	10	
38	X281303800	XKRE38YB	M52x2	<b>727,48</b>	10	

## METRİK 24° LI DİRSEK



SERİ	BORU ÇAPI (mm)	KOD	ÜRÜN	DİŞ ÖLÇÜSÜ	FİYAT TL /Ad.	KUTU/Ad.
L Tipi	6	X282200600	XKD6NB	M12x1,5	<b>211,28</b>	100
	8	X282200800	XKD8NB	M14x1,5	<b>223,36</b>	100
	10	X282201000	XKD10NB	M16x1,5	<b>275,03</b>	100
	12	X282201200	XKD12NB	M18x1,5	<b>211,26</b>	100
	15	X282201500	XKD15NB	M22x1,5	<b>360,98</b>	50
	18	X282201800	XKD18NB	M26x1,5	<b>499,11</b>	50
	22	X282202200	XKD22NB	M30x2	<b>623,86</b>	25
	28	X282202800	XKD28NB	M36x2	<b>1.097,56</b>	25
	35	X282203500	XKD35NB	M45x2	<b>1.566,39</b>	10
S Tipi	42	X282204200	XKD42NB	M52x2	<b>1.933,15</b>	10
	6	X282300600	XKD6YB	M14x1,5	<b>211,28</b>	100
	8	X282300800	XKD8YB	M16x1,5	<b>262,95</b>	100
	10	X282301000	XKD10YB	M18x1,5	<b>285,39</b>	100
	12	X282301200	XKD12YB	M20x1,5	<b>211,26</b>	100
	14	X282301400	XKD14YB	M22x1,5	<b>360,98</b>	50
	16	X282301600	XKD16YB	M24x1,5	<b>351,03</b>	50
	20	X282302000	XKD20YB	M30x2	<b>539,26</b>	25
	25	X282302500	XKD25YB	M36x2	<b>1.097,56</b>	25
30	X282303000	XKD30YB	M42x2	<b>1.566,39</b>	10	
38	X282303800	XKD38YB	M52x2	<b>1.933,15</b>	10	



## KUYRUKLU YÜKSÜK



SERİ	BORU ÇAPI (mm)	KOD	ÜRÜN	FİYAT TL /Ad.	KUTU/Ad.
L/S Tipi	6	508000600	KYO6NB/YB	83,36	100
	8	508000800	KYO8NB/YB	87,02	100
	10	508001000	KYO10NB/YB	93,10	100
	12	508001200	KYO12NB/YB	98,78	100
L Tipi	15	508201500	KYO15NB	125,63	50
	18	508201800	KYO18NB	142,59	50
	22	508202200	KYO22NB	182,17	25
	28	508202800	KYO28NB	257,67	25
	35	508203500	KYO35NB	380,77	10
	42	508204200	KYO42NB	489,16	10
S Tipi	14	508301400	KYO14YB	127,06	50
	16	508301600	KYO16YB	137,58	50
	20	508302000	KYO20YB	187,20	25
	25	508302500	KYO25YB	251,33	25
	30	508303000	KYO30YB	328,05	10
	38	508303800	KYO38YB	500,59	10

## KÖRLEME TAPASI O'RINGLI



SERİ	BORU ÇAPI (mm)	KOD	ÜRÜN	FİYAT TL /Ad.	KUTU/Ad.
L Tipi	6	X505200600	XTAPO6NB	24,01	100
	8	X505200800	XTAPO8NB	59,66	100
	10	X505201000	XTAPO10NB	30,54	100
	12	X505201200	XTAPO12NB	71,25	100
	15	X505201500	XTAPO15NB	43,76	50
	18	X505201800	XTAPO18NB	123,17	50
	22	X505202200	XTAPO22NB	119,82	25
	28	X505202800	XTAPO28NB	151,70	25
	35	X505203500	XTAPO35NB	275,95	10
	42	X505204200	XTAPO42NB	315,27	10
S Tipi	6	X505200600	XTAPO6YB	24,01	100
	8	X505200800	XTAPO8YB	59,66	100
	10	X505201000	XTAPO10YB	30,54	100
	12	X505201200	XTAPO12YB	71,25	100
	14	X505301400	XTAPO14YB	85,86	50
	16	X505301600	XTAPO16YB	84,76	50
	20	X505302000	XTAPO20YB	86,25	25
	25	X505302500	XTAPO25YB	108,83	25
	30	X505303000	XTAPO30YB	210,16	10
	38	X505303800	XTAPO38YB	321,71	10



## ÇELİK SOKETLER



ÖLÇÜ	KOD	HORTUM	ÜRÜN	KUTU/Ad.	FİYAT USD /Ad.
3/16"	31100000000048	R1 - R2	SOKET	800	\$0,318
1/4"	31100000000064	R1 - R2	SOKET	600	\$0,328
5/16"	31100000000080	R1 - R2	SOKET	500	\$0,342
3/8"	31100000000095	R1 - R2	SOKET	350	\$0,372
1/2"	31100000000130	R1 - R2	SOKET	250	\$0,556
5/8"	31100000000160	R1 - R2	SOKET	175	\$0,954
3/4"	31100000000190	R1 - R2	SOKET	125	\$1,265
1"	31100000000250	R1 - R2	SOKET	75	\$1,848
1 1/4"	31100000000320	R1 - R2	SOKET	48	\$2,921
1 1/2"	31100000000380	R1 - R2	SOKET	30	\$4,405
2"	31100000000500	R1 - R2	SOKET	18	\$5,794

## YIKAMA TABANÇALARI



ÜRÜN	KOLİ MİKTARI	FİYAT / TL
5/16" Rakorlu Yıkama Hortumu 10 Mt.	5 Adet	1.594,74
5/16" Rakorlu Yıkama Hortumu 12 Mt.	5 Adet	1.851,36
5/16" Rakorlu Yıkama Hortumu 15 Mt.	5 Adet	2.236,30

## YANGIN HORTUMLARI (Beyaz Düz Dokuma PVC)



**TSE 9222**

BASINÇ	ÖLÇÜ	FİYAT / TL
50 Bar	45 mm -1 3/4"	256,24
50 Bar	38 mm -1 1/2"	264,71
50 Bar	52 mm -2"	256,24
50 Bar	64 mm - 2 1/2"	333,11
50 Bar	70 mm - 2 3/4"	352,32
50 Bar	75 mm - 3"	435,69
50 Bar	102 mm - 4"	563,82

## LANS ve RAKORLAR



**YANGIN LANSI ALMAN DÜZ**

ÖLÇÜ	FİYAT / TL
2" H. Rakorsuz	1.957,67
2 1/2 H. Rakorsuz	2.147,51



**YANGIN REKORU ALMAN ALÜMİNYUM**

ÖLÇÜ	FİYAT / TL
1 1/2 TEK	707,74
2" TEK	707,74
2" 1/2 -65 TEK	1.076,79
2" 3/4 - 70 TEK	1.123,88
3" - 75 TEK	1.146,66
4" - 100 TEK	2.196,11



**YANGIN REKORU ALMAN ALÜMİNYUM**

ÖLÇÜ	FİYAT / TL
İÇ-DİŞLİ 1 1/2"	478,41
DIŞ-DİŞLİ 1 1/2"	478,41
İÇ-DİŞLİ 2"	478,41
DIŞ-DİŞLİ 2"	478,41
İÇ-DİŞLİ 2 1/2"	694,07
DIŞ-DİŞLİ 2 1/2"	694,07
İÇ-DİŞLİ 2 1/2"-2"	759,38
İÇ-DİŞLİ 3"	738,11
DIŞ-DİŞLİ 3"	738,11
İÇ-DİŞLİ 4"	1.366,88
DIŞ-DİŞLİ 4"	1.366,88



**YANGIN ALMAN TİP ALÜMİNYUM DÜŞÜRÜCÜ RAKOR**

ÖLÇÜ	FİYAT / TL
2" x 1"	707,74



**YANGIN REKOR KAPAKLARI ALMAN ALÜMİNYUM**

ÖLÇÜ	FİYAT / TL
2"	707,74
2 1/2"	955,29
4"	1.995,64



**ALMAN TİP ALÜMİNYUM REDÜKSİYON**

ÖLÇÜ	FİYAT / TL
2 1/2" x 2"	1.170,96
4" x 2 1/2"	3.803,63

**ALMAN REKOR CONTA**

ÖLÇÜ	FİYAT / TL
2"	30,38
2 1/2"	42,19
3"	42,19
4"	72,90



## Gapex Polyamid (PHL) Hortumlar



ÇAP ( Dış x İç )	ÜRÜN	FİYAT € / Mt.
4 x 2 mm	Polyamid 11 Hortum	€ 0,322
6 x 4 mm	Polyamid 11 Hortum	€ 0,514
8 x 6 mm	Polyamid 11 Hortum	€ 0,700
10 x 8 mm	Polyamid 11 Hortum	€ 0,929
12 x 9 mm	Polyamid 11 Hortum	€ 1,602
12 x 10 mm	Polyamid 11 Hortum	€ 1,128
15 x 12 mm	Polyamid 11 Hortum	€ 2,073

## Zeflex Polyamid (HIPL) Hortumlar



ÇAP ( Dış x İç )	ÜRÜN	FİYAT € / Mt.
4 x 2 mm	Polyamid HIPL Hortum	€ 0,192
6 x 4 mm	Polyamid HIPL Hortum	€ 0,300
8 x 5.5 mm	Polyamid HIPL Hortum	€ 0,500
8 x 6 mm	Polyamid HIPL Hortum	€ 0,409
10 x 7.5 mm	Polyamid HIPL Hortum	€ 0,640
10 x 8 mm	Polyamid HIPL Hortum	€ 0,533
12 x 9 mm	Polyamid HIPL Hortum	€ 0,912
14 x 10 mm	Polyamid HIPL Hortum	€ 1,403
15 x 12 mm	Polyamid HIPL Hortum	€ 1,184
16 x 12 mm	Polyamid HIPL Hortum	€ 1,625



## Polyamid Hortumlar / Gapex Polyamid 12 Hortum

ÇAP ( Dış x İç )	ÜRÜN	RENK SEÇENEKLERİ	FİYAT € / Mt.
3x1.5	Polyamid 12 Hortum	● ○	€ 0,181
4x2	Polyamid 12 Hortum	●	€ 0,250
4x2.5	Polyamid 12 Hortum	● ○	€ 0,214
5x3.3	Polyamid 12 Hortum	●	€ 0,288
6x3	Polyamid 12 Hortum	●	€ 0,518
6x4	Polyamid 12 Hortum	● ○ ● ● ● ●	€ 0,386
6.35x4.30	Polyamid 12 Hortum	●	€ 0,426
7x5	Polyamid 12 Hortum	●	€ 0,472
7.5x3.5	Polyamid 12 Hortum	●	€ 0,845
8x4.4	Polyamid 12 Hortum	●	€ 0,845
8x5.5	Polyamid 12 Hortum	●	€ 0,640
8x6	Polyamid 12 Hortum	● ○ ● ● ● ●	€ 0,532
9x6	Polyamid 12 Hortum	●	€ 0,856
9.5x6	Polyamid 12 Hortum	●	€ 1,039
9.5x7	Polyamid 12 Hortum	●	€ 0,788
10x7	Polyamid 12 Hortum	● ○	€ 0,971
10x7.5	Polyamid 12 Hortum	●	€ 0,833
10x8	Polyamid 12 Hortum	● ○ ●	€ 0,697
11x8	Polyamid 12 Hortum	●	€ 1,077
11x9	Polyamid 12 Hortum	●	€ 0,788
12x9	Polyamid 12 Hortum	● ○ ● ● ● ●	€ 1,198
12.7x9	Polyamid 12 Hortum	●	€ 1,517
12x10	Polyamid 12 Hortum	● ○	€ 0,845
12.5x10	Polyamid 12 Hortum	● ○	€ 1,063
14x10	Polyamid 12 Hortum	●	€ 1,815
14x11	Polyamid 12 Hortum	●	€ 1,414
15x12	Polyamid 12 Hortum	●	€ 1,553
16x12	Polyamid 12 Hortum	●	€ 2,111
18x14	Polyamid 12 Hortum	●	€ 2,442
20x16	Polyamid 12 Hortum	●	€ 2,701
22x18	Polyamid 12 Hortum	●	€ 2,983



## Gapex Milimetrik PVC Hortumlar

ÇAP ( Dış x İç )	FİYAT \$ / Mt.	ÇAP ( Dış x İç )	FİYAT \$ / Mt.	ÇAP ( Dış x İç )	FİYAT \$ / Mt.
2x4	\$0,158	6x8	\$0,271	8x13	\$0,961
3x5	\$0,184	6x9	\$0,423	8x14	\$1,193
3x6	\$0,258	6x10	\$0,580	9x11	\$0,384
4x6	\$0,192	7x9	\$0,310	9x13	\$0,832
4x7	\$0,310	7x10	\$0,475	9x14	\$1,047
4x8	\$0,441	7x11	\$0,667	10x12	\$0,410
5x7	\$0,232	7x12	\$0,867	10x14	\$0,875
5x8	\$0,362	8x10	\$0,340	10x15	\$1,133
5x9	\$0,515	8x11	\$0,536	10x16	\$1,391
5x10	\$0,684	8x12	\$0,732		



## Gapex Polietilen Hortumlar



ÇAP ( Dış x İç )	RENK SEÇENEKLERİ	FİYAT \$ / Mt.
2x4	○ ●	\$0,127
3x5	● ○ ●	\$0,143
4x6	● ○ ● ● ● ●	\$0,157
4x8	●	\$0,341
5x8	● ●	\$0,280
6x8	● ○ ● ● ● ●	\$0,210
6x10	● ○ ●	\$0,453
6.5x10	● ●	\$0,425
8x10	● ○ ●	\$0,280
8x12	● ●	\$0,534
9x11	○ ● ●	\$0,313
9x12	○ ●	\$0,449
9x13	●	\$0,605
10x12	○ ●	\$0,346
10x14	●	\$0,661
12x16	● ● ●	\$0,786
4.3 x 6.35 (1/4")	○	\$0,171
7 x 9.6 (3/8")	○	\$0,313
9 x 12.7 (1/2")	○	\$0,555

## ÖRGÜLÜ POLİÜRETAN ( TPU ) HORTUMLAR (ESTER)

purflex



ÇAP ( Dış x İç )	ÜRÜN	RENK SEÇENEKLERİ	FİYAT € / Mt.
5 X 8	Örgülü Poliüretan Hortum	●	1,413 €
6.5 X 10	Örgülü Poliüretan Hortum	●	1,607 €
8 X 12	Örgülü Poliüretan Hortum	●	2,307 €
11 X 16	Örgülü Poliüretan Hortum	●	4,613 €

## ÇİFTLİ POLİÜRETAN ( TPU ) HORTUMLAR (ESTER)

purflex



ÇAP ( Dış x İç )	ÜRÜN	RENK SEÇENEKLERİ	FİYAT € / Mt.
2 X 4	Çiftli Poliüretan Hortum	● ●	0,558 €
4 X 6	Çiftli Poliüretan Hortum	● ●	0,830 €
5.5 X 8	Çiftli Poliüretan Hortum	● ●	1,296 €
6.5 X 10	Çiftli Poliüretan Hortum	● ●	2,035 €

## PURFLEX (EKO) Poliüretan (TPU) Hortumlar (ESTER)

ÇAP ( Dış x İç )	RENK SEÇENEKLERİ	FİYAT € / Mt.	ÇAP ( Dış x İç )	RENK SEÇENEKLERİ	FİYAT € / Mt.
2x4	○ ●	€ 0,147	7 x 10	○ ●	€ 0,506
4x6	○ ● ● ●	€ 0,226	8 x 10	○ ●	€ 0,387
5x8	○ ● ● ●	€ 0,396	8 x 12	○ ● ● ●	€ 0,778
5.5x8	○ ● ● ●	€ 0,347	9 x 12	○ ●	€ 0,622
6x8	○ ● ● ●	€ 0,304	10x14	○ ●	€ 0,939
6.5x10	○ ● ● ●	€ 0,569	12x16	○ ●	€ 1,096

## Spiral Pnömatik Hava Hortumları



ÖLÇÜ / mm	UZUNLUK	KOLİ ADEDİ	POLİETİLEN FİYAT / TL	POLİETİLEN METAL TABANÇALI FİYAT / TL
5 x 8	7.5 mt.	30 Adet	<b>160,74</b>	<b>363,78</b>
5 x 8	15 mt.	30 Adet	<b>298,92</b>	<b>501,96</b>
8 x 12	7.5 mt.	30 Adet	<b>394,80</b>	<b>597,84</b>
8 x 12	15 mt.	30 Adet	<b>564,00</b>	<b>767,04</b>

ÖLÇÜ / mm	UZUNLUK	KOLİ ADEDİ	POLİÜRETAN FİYAT / TL	PU METAL TABANÇALI FİYAT / TL
5 x 8	7.5 mt.	30 Adet	<b>304,56</b>	<b>507,60</b>
5 x 8	15 mt.	30 Adet	<b>549,90</b>	<b>752,94</b>
8 x 12	7.5 mt.	30 Adet	<b>564,00</b>	<b>767,04</b>
8 x 12	15 mt.	30 Adet	<b>987,00</b>	<b>1190,04</b>

## Endüstriyel Poliüretan Telli Flexible Hortumlar (-40°C +90°C)

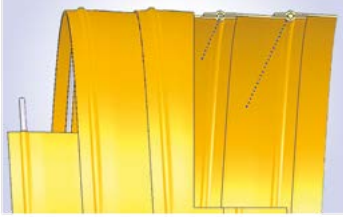

İÇ ÇAP (mm)	PU 70 Hafif (0.40 mm. - 0.50 mm.)	PU 80 Orta (0.60 mm. - 0.65 mm.)
30	391,05 TL	445,50 TL
35	391,05 TL	445,50 TL
40	391,05 TL	445,50 TL
45	391,05 TL	445,50 TL
50	391,05 TL	445,50 TL
60	391,05 TL	445,50 TL
64	391,05 TL	445,50 TL
70	432,30 TL	499,95 TL
76	450,45 TL	539,55 TL
80	499,95 TL	597,30 TL
90	556,05 TL	669,90 TL
100	636,90 TL	739,20 TL
110	693,00 TL	767,25 TL
115	709,50 TL	801,90 TL
120	763,95 TL	902,55 TL
127	798,60 TL	948,75 TL
130	801,90 TL	973,50 TL
140	902,55 TL	1.039,50 TL
153	948,75 TL	1.118,70 TL
160	973,50 TL	1.158,30 TL
175	1.118,70 TL	1.306,80 TL
180	1.141,80 TL	1.341,45 TL
203	1.247,40 TL	1.458,60 TL
225	1.547,70 TL	1.849,65 TL
250	1.740,75 TL	2.088,90 TL
279	2.088,90 TL	2.461,80 TL
305	2.468,40 TL	2.917,20 TL
315	2.613,60 TL	3.090,45 TL
325	2.651,55 TL	3.181,20 TL
350	2.917,20 TL	3.446,85 TL
375	3.181,20 TL	3.615,15 TL
400	3.446,85 TL	3.884,10 TL



## Havalandırma Hortumları



İÇ ÇAP (mm)	KUTU İÇERİĞİ (metre)	GRESBO FİYAT / TL
GRESBO TELLİ FLEXIBLE HAVALANDIRMA HORTUM 52MM	6 mt	200,70 TL
GRESBO TELLİ FLEXIBLE HAVALANDIRMA HORTUM 68MM	6 mt	200,70 TL
GRESBO TELLİ FLEXIBLE HAVALANDIRMA HORTUM 76MM	6 mt	200,70 TL
GRESBO TELLİ FLEXIBLE HAVALANDIRMA HORTUM 82MM	10 mt	189,36 TL
GRESBO TELLİ FLEXIBLE HAVALANDIRMA HORTUM 102MM	10 mt	189,36 TL
GRESBO TELLİ FLEXIBLE HAVALANDIRMA HORTUM 112MM	10 mt	205,38 TL
GRESBO TELLİ FLEXIBLE HAVALANDIRMA HORTUM 127MM	10 mt	236,34 TL
GRESBO TELLİ FLEXIBLE HAVALANDIRMA HORTUM 133MM	10 mt	243,00 TL
GRESBO TELLİ FLEXIBLE HAVALANDIRMA HORTUM 140MM	10 mt	249,12 TL
GRESBO TELLİ FLEXIBLE HAVALANDIRMA HORTUM 152MM	10 mt	271,80 TL
GRESBO TELLİ FLEXIBLE HAVALANDIRMA HORTUM 160MM	10 mt	295,38 TL
GRESBO TELLİ FLEXIBLE HAVALANDIRMA HORTUM 185MM	10 mt	318,24 TL
GRESBO TELLİ FLEXIBLE HAVALANDIRMA HORTUM 203MM	10 mt	355,86 TL
GRESBO TELLİ FLEXIBLE HAVALANDIRMA HORTUM 229MM	10 mt	408,60 TL
GRESBO TELLİ FLEXIBLE HAVALANDIRMA HORTUM 254MM	10 mt	447,30 TL
GRESBO TELLİ FLEXIBLE HAVALANDIRMA HORTUM 280MM	10 mt	491,76 TL
GRESBO TELLİ FLEXIBLE HAVALANDIRMA HORTUM 305MM	10 mt	545,22 TL
GRESBO TELLİ FLEXIBLE HAVALANDIRMA HORTUM 315MM	10 mt	560,34 TL
GRESBO TELLİ FLEXIBLE HAVALANDIRMA HORTUM 356MM	10 mt	628,20 TL
GRESBO TELLİ FLEXIBLE HAVALANDIRMA HORTUM 406MM	10 mt	718,20 TL
GRESBO TELLİ FLEXIBLE HAVALANDIRMA HORTUM 457MM	10 mt	810,18 TL
GRESBO TELLİ FLEXIBLE HAVALANDIRMA HORTUM 508MM	10 mt	991,08 TL
GRESBO TELLİ FLEXIBLE HAVALANDIRMA HORTUM 560MM	10 mt	1.096,20 TL
GRESBO TELLİ FLEXIBLE HAVALANDIRMA HORTUM 630MM	10 mt	1.188,54 TL
GRESBO TELLİ FLEXIBLE HAVALANDIRMA HORTUM 710MM	10 mt	1.467,90 TL
GRESBO TELLİ FLEXIBLE HAVALANDIRMA HORTUM 800MM	10 mt	1.648,62 TL

## Teflon Hortumlar



ÖLÇÜ	ÜRÜN	HYDRAPOWER \$/ Mt.	ASTRAFLEKS €/ Mt.
3/16"	Düz	9.18	14.03
1/4"	Düz	10.20	14.79
5/16"	Düz	11.73	15.30
13/32"	Düz	-	22.19
3/8"	Düz	14.79	-
1/2"	Düz	20.40	22.70
5/8"	Düz	25.50	34.17
3/4"	Düz	40.80	42.33
7/8"	Düz	-	51.00
1"	Düz	-	56.10
3/8"	Körüklü	30.60	34.43
1/2"	Körüklü	35.70	43.35
5/8"	Körüklü	56.10	58.65
3/4"	Körüklü	66.30	71.40
1"	Körüklü	-	91.80
1 1/4"	Körüklü	-	140.25
1 1/2"	Körüklü	-	165.75
2"	Körüklü	-	204.00

## Örme Sulama Hortumu



EBAT	inch	TL / Mt.
8 cm	2"	38,26
10 cm	2 1/2"	42,17
12 cm	3"	49,50
14 cm	3 1/2"	58,13
16 cm	4"	65,13
18 cm	4 1/2"	70,34
20 cm	5"	79,78
22 cm	5 1/2"	84,34
24 cm	6"	91,34
26 cm	6 1/2"	98,34
28 cm	7"	105,34
32 cm	8"	119,34
40 cm	10"	147,51
44 cm	12"	162,49

## Mavi Örgülü Yassı Sulama Hortumları

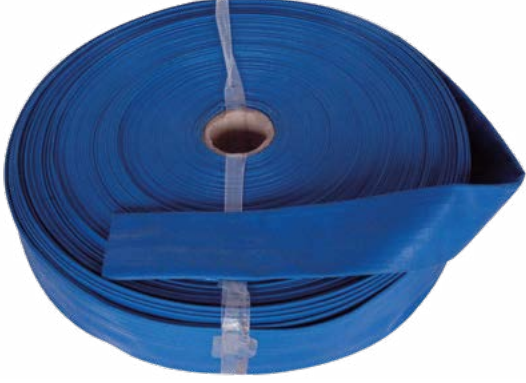

inch	ÖLÇÜ / Mt.		FİYAT / TL	
	4 Bar	6 Bar	4 Bar	6 Bar
1 1/2"	100	100	35,66	52,00
2"	100	100	48,66	70,02
2 1/2"	100	100	62,37	96,72
3"	100	100	73,28	117,36
4"	100	100	102,71	170,71
5"	100	100	158,46	230,08
6"	100	50	206,51	282,10
8"	50	50	324,96	393,47

## Muhtelif Hortumlar

Filflex Hidrolik Hortumlar		
ÖLÇÜ	SAE100 R1 AT Fiyat TL/mt	SAE100 R2 AT Fiyat TL/mt
3/16"	273,31	351,59
1/4"	286,28	364,24
5/16"	312,54	403,73
3/8"	351,59	416,45
1/2"	403,73	520,61
5/8"	429,49	611,73
3/4"	546,56	689,76
1"	780,95	1002,18

BETON ENJEKSİYON HORTUMLARI		
ÖLÇÜ	İç - Dış	FİYAT / TL
3/4"	19-31	815,97
1"	25-38	959,93
1 1/4"	32-46	1.094,28
1 3/8"	35-49	1.343,90
1 1/2"	38-54	1.574,28
	40-59	1.907,43
2"	51-68	2.073,44
2 3/8"	60-80	2.374,58
2 1/2"	63.5-83.5	2.552,68
2 5/8"	65-85	2.612,05
3"	76-96	3.455,73
4"	102-122	7.349,20

Steertex SAE J 188 Direksiyon Hortumu	
ÖLÇÜ	FİYAT / TL
3/8"	967,39

## Muhtelif Hortumlar

### BETON UÇ HORTUMLARI (85 BAR)

ÖLÇÜ	İç - Dış	FİYAT / TL
2"	50-70	3.153,88
2 1/2"	63-88	3.734,87
3"	76-102	4.730,81
4"	102-130	7.220,74
5"	127-155	8.299,69
6"	152-180	12.864,52

### ACHILLES Yeşil Ağır Hizmet Su Verici

ÖLÇÜ	Hortum Cinsi	FİYAT / TL
4"	Ağır Hizmet Yeşil Emici	1.844,13
5"	Ağır Hizmet Yeşil Emici	2.588,01
6"	Ağır Hizmet Yeşil Emici	3.616,05
8"	Ağır Hizmet Yeşil Emici	5.566,56
10"	Ağır Hizmet Yeşil Emici	6.869,99

### ICESTREAM BARIYER TAKVİYELİ A/C SOĞUTUCU HORTUM

ÖLÇÜ	Hortum Cinsi	FİYAT / TL
5/16"	Bariyerli Klima Hortumu	641,70
13/32"	Bariyerli Klima Hortumu	738,05
1/2"	Bariyerli Klima Hortumu	826,44
5/8"	Bariyerli Klima Hortumu	1.070,57

### SAE J 2064 TYPE A CLASS 1 KLİMA HORTUMU

ÖLÇÜ	FİYAT / TL
5/16"	615,84
13/32"	783,58
1/2"	813,13
5/8"	818,72

### SAE J 2064 TYPE B CLASS 1 A/C SOĞUTUCU HORTUM

ÖLÇÜ	HORTUM CİNSİ	FİYAT / TL
5/16"	Çelik Telli Freon Klima Hortumu	828,93
13/32"	Çelik Telli Freon Klima Hortumu	912,86
1/2"	Çelik Telli Freon Klima Hortumu	1.174,68
5/8"	Çelik Telli Freon Klima Hortumu	1.535,03
7/8"	Çelik Telli Freon Klima Hortumu	2.098,12
11/8"	Çelik Telli Freon Klima Hortumu	2.420,97
1 3/8"	Çelik Telli Freon Klima Hortumu	2.623,75

### SÜPER ÖRGÜLÜ ŞEFFAF

ÖLÇÜ	mm	FİYAT / TL
1/2"	12,7	141,15
5/8"	16	167,04
3/4"	19	230,23
1"	25	333,64
1 1/4"	32	430,04
1 1/2"	38	652,61
2"	50	889,93



# FIREFLEX HORTUMLAR

---



- 
- › 250-251 FIREFLEX-PRO Hidrolik Hortumlar
    - › 252 FIREFLEX-PRO Endüstriyel Hortumlar
  - › 563-255 FIREFLEX Hidrolik Hortumlar
    - › 256 CANFLEX Hidrolik Hortumlar
  - › 257-261 FIREFLEX Akaryakıt Hortumları
  - › 269-264 FIREFLEX PVC Telli Şeffaf Hortumlar



EUROPE

R1AT FIREFLEX

2017

3/8" W.P. 180 BAR 2610 PSI 2017

SAE 100 R1AT 3/8" W.P. 180 BAR 2610 PSI 2017

FIREFI

10548

## FIREFLEX-PRO Hidrolik Hortumlar

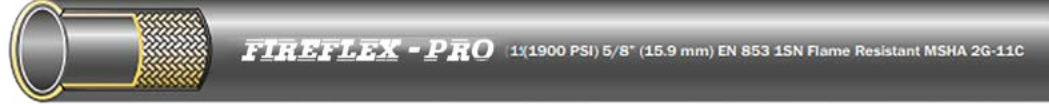

### FIREFLEX-PRO Hidrolik Hortum ( EN 853 1SN)

⊙		⊙	⊙		🔥		⤵	⚖	▬	
DN	"	mm	PSI	MPa	PSI	MPa	mm	kg/100m	REF	FIYAT/€
8	5/16	15,1	3 100	21,5	12 400	86,0	115	26	5CR1	€ 2,30
10	3/8	16,8	2 600	18,0	10 400	72,0	130	34	6CR1	€ 2,40
12	1/2	19,8	2 325	16,0	9 300	64,0	180	39	8CR1	€ 2,85
16	5/8	23,1	1 900	13,0	7 600	52,0	200	43	10CR1	€ 3,35
19	3/4	27,2	1 525	10,5	6 100	42,0	240	55	12CR1	€ 4,41
25	1	35,1	1 275	8,8	5 100	35,2	300	82	16CR1	€ 6,95



### FIREFLEX-PRO Hidrolik Hortum ( EN 853 2SN)

⊙		⊙	⊙		🔥		⤵	⚖	▬	
DN	"	mm	PSI	MPa	PSI	MPa	mm	kg/100m	REF	FIYAT/€
6	1/4	14.50	5800	40.0	23200	160.0	100	33	4CR2	€ 2,63
8	5/16	16.30	5000	35.0	20000	140.0	115	39	5CR2	€ 2,91
10	3/8	18.50	4800	33.0	19200	132.0	130	57	6CR2	€ 3,00
12	1/2	21.60	4000	27.50	16000	110.0	180	60	8CR2	€ 3,75
16	5/8	24,90	3625	25.0	14500	100.0	200	70	10CR2	€ 4,57
19	3/4	29.0	3125	21.50	12500	86.0	240	86	12CR2	€ 5,31
25	1	37,10	2400	16.50	9600	66.0	300	126	16CR2	€ 7,57

## FIREFLEX-PRO Hidrolik Hortumlar

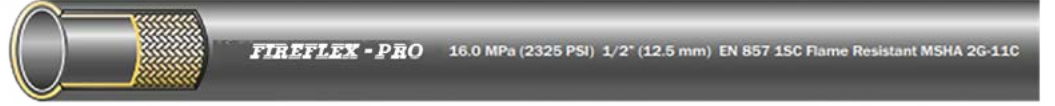

### FIREFLEX-PRO Hidrolik Hortum ( EN 857 1SC)

DN	"	mm	PSI	MPa	PSI	MPa	mm	kg/100m	REF	FİYAT/€
6	1/4	12,5	3 250	22,5	13 000	90,0	75	19	4PRO1T	€ 2,19
8	5/16	13,6	3 100	21,5	12 400	86,0	85	21	5PRO1T	€ 2,40
10	3/8	15,8	2 600	18,0	10 400	72,0	90	28	6PRO1T	€ 2,45
12	1/2	19,0	2 325	16,0	9 300	64,0	130	34	8PRO1T	€ 2,85
16	5/8	22,5	1 900	13,0	7 600	52,0	150	43	10PRO1T	€ 3,15
19	3/4	25,9	1 525	10,5	6 100	42,0	180	50	12PRO1T	€ 4,00
25	1	33,4	1 275	8,8	5 100	35,2	230	82	16PRO1T	€ 6,00



### FIREFLEX-PRO Hidrolik Hortum ( EN 857 2SC)

DN	"	mm	PSI	MPa	PSI	MPa	mm	kg/100m	REF	FİYAT/€
6	1/4	13,4	5 800	40,0	23 200	160,0	75	28	4PRO2T	€ 2.38
8	5/16	15,2	5 000	35,0	20 000	140,0	85	34	5PRO2T	€ 2.55
10	3/8	17,4	4 800	33,0	19 200	132,0	90	41	6PRO2T	€ 2.84
12	1/2	20,7	4 000	27,5	16 000	110,0	130	56	8PRO2T	€ 3.46
16	5/8	24,0	3 625	25,0	14 500	100,0	170	64	10PRO2T	€ 4.18
19	3/4	28,0	3 100	21,5	12 400	86,0	200	81	12PRO2T	€ 5.05
25	1	35,3	2 400	16,5	9 600	66,0	250	125	16PRO2T	€ 7.35



## FIREFLEX-PRO Endüstriyel Hortumlar



- Alt Kat: Akaryakıtta ve yağa dayanıklı siyah nitril (NBR)
- Üst Kat: Kloropren kauçuk (CR)
- Takviye: Yüksek dayanımlı sentetik tekstil örgü
- Uygulama Yerleri: Yağ ve yakıt transferine uygundur.



Nominal: -40°C / +90°C  
Peak: +110°C



### FIREFLEX-PRO Bezli Akaryakıt Hortumu (DIN 73379-2A)

				FİYAT/TL
mm	mm	Bar	Bar	
3.2	8.0	10	30	30.23
4.0	9.0	10	30	31.28
5.0	11.0	10	30	32.24
6.0	12.0	10	30	35.46
7.0	13.0	10	30	41.90
7.5	13.50	10	30	41.90
8.0	14.0	10	30	41.90
10.0	16.0	10	30	45.12
13.0	20.0	10	30	64.47
16.0	23.0	10	30	80.63

- Alt Kat: Siyah EPDM Kauçuk
- Üst Kat: Siyah EPDM Kauçuk
- Takviye: Tekstil Örgü
- Uygulama Yerleri: Genel amaçlı sıcak ve soğuk transferi için uygundur.



Nominal: -40°C / +100°C  
Peak: +125°C



### FIREFLEX-PRO Sıcak Su Hortumu (SAE J20 R3 D1)

					FİYAT/TL
mm	inç	mm	Bar	Bar	
8.0	5/16	14.0	5	15	27.79
10.0	3/8	16.0	5	15	30.18
13.0	1/2	19.0	5	15	43.46
16.0	5/8	23.0	5	15	49.82
19.0	3/4	27.0	5	15	64.81
22.0	7/8	29.0	5	15	89.78
25.0	1	33.0	5	15	125.01

## FIREFLEX - PRO Gıdaya Uygun Telli Şeffaf Hortumlar



(A) TİP 1		☞
ÖLÇÜ	FİYAT / TL	
3/4"	40,98	
1"	59,13	
1 1/4"	75,35	
1 1/2"	92,75	
2"	139,12	
2 1/2"	228,07	
3"	292,40	

(B) TİP 2		☞
ÖLÇÜ	FİYAT / TL	
3/8"	21,15	
1/2"	23,79	
5/8"	29,74	
18 mm	37,01	
3/4"	44,94	
7/8"	54,80	
1"	67,41	
30 mm	79,30	
1 1/4"	85,91	
35 mm	96,49	
1 1/2"	105,74	
40 mm	114,99	
42 mm	129,53	
45 mm	145,39	
2"	158,60	
60 mm	237,90	
2 1/2"	257,73	
3"	330,42	
90 mm	396,50	
4"	449,37	

## FIREFLEX Hidrolik Hortumlar

### R1 Hidrolik Hortum-X' EL 100 AT

ÖLÇÜ	mm	FİYAT / TL
3/16"	4.8	273,31
1/4"	6.4	286,28
5/16"	7.9	312,54
3/8"	9.5	351,59
1/2"	12.7	403,73
5/8"	15.9	429,49
3/4"	19.0	546,56
1"	25.4	780,95
1 1/4"	31.8	1.158,05
1 1/2"	38.1	1.444,69
2"	50.8	2.017,24
2 1/2"	63.5	3.072,31
3"	76.2	4.697,98

### R2 Hidrolik Hortum-X' EL 200 AT

ÖLÇÜ	mm	FİYAT / TL
3/16"	4.8	351,59
1/4"	6.4	364,24
5/16"	7.9	403,73
3/8"	9.5	416,45
1/2"	12.7	520,61
5/8"	15.9	611,73
3/4"	19.0	689,76
1"	25.4	1.002,18
1 1/4"	31.8	1.574,09
1 1/2"	38.1	1.900,05
2"	50.8	2.836,72
2 1/2"	63.5	4.333,56
3"	76.2	6.585,1

### R1A Hidrolik Hortum-X' EL 100 A (ST)

ÖLÇÜ	mm	FİYAT / TL
5/16"	7.9	359,26
3/8"	9.5	404,31

### R2A Hidrolik Hortum-X' EL 200 A (ST)

ÖLÇÜ	mm	FİYAT / TL
5/16"	7.9	464,09

### FIREFLEX Hidrolik Hortum (R6)

ÖLÇÜ	FİYAT / TL
3/16"	252,97
1/4"	284,58
5/16"	300,64
3/8"	323,63
1/2"	415,82
5/8"	492,84
3/4"	616,02
7/8"	723,64
1"	831,26

### FIREFLEX Hidrolik Hortum (R9)

ÖLÇÜ	4SP FİYAT / TL	4SH FİYAT / TL
1/4"	637,21	-
3/8"	722,14	-
1/2"	778,96	-
5/8"	892,27	-
3/4"	1.033,85	1.189,39
1"	1.231,96	1.402,04
1 1/4"	-	2.237,08
1 1/2"	-	3.072,70
2"	-	4.248,06

## CANFLEX Hidrolik Hortumlar

### R1AT Hidrolik Hortum (EN-853 1SN)

ÖLÇÜ	FİYAT / \$
3/16"	\$1,46
1/4"	\$1,46
5/16"	\$1,56
3/8"	\$1,94
1/2"	\$2,33
5/8"	\$2,63
3/4"	\$3,31
1"	\$4,51
1 1/4"	\$6,42
1 1/2"	\$7,68
2"	\$9,63

### R2AT Hidrolik Hortum (EN-853 2SN)

ÖLÇÜ	FİYAT / \$
1/4"	\$1,89
5/16"	\$2,13
3/8"	\$2,43
1/2"	\$2,82
5/8"	\$3,39
3/4"	\$4,10
1"	\$5,83
1 1/4"	\$8,65
1 1/2"	\$10,40
2"	\$13,13

### R1A Hidrolik Hortum (EN853 1ST)

ÖLÇÜ	FİYAT / \$
3/8"	\$2,25

### R6 Hidrolik Hortum

ÖLÇÜ	FİYAT / \$
3/16"	\$1,35
1/4"	\$1,36
5/16"	\$1,56
3/8"	\$1,85
1/2"	\$2,24
5/8"	\$3,63
3/4"	\$4,39
7/8"	\$5,48
1"	\$6,00

### R2A Hidrolik Hortum (EN-853 2ST) Oto Yıkama Long

ÖLÇÜ	FİYAT / \$
5/16"	\$2,72

### R9 4SH Hidrolik Hortum

ÖLÇÜ	FİYAT / \$
3/4"	\$9,43
1"	\$11,67
1 1/4"	\$14,58
1 1/2"	\$19,44
2"	\$29,17

### R9 4SP Hidrolik Hortum

ÖLÇÜ	FİYAT / \$
3/8"	\$6,32
1/2"	\$6,81
5/8"	\$7,78
3/4"	\$8,89
1"	\$11,58



## CANFLEX Endüstriyel Hortumlar

### A.B BEZLİ SU HORTUMU 6 BAR

ÖLÇÜ	FİYAT / \$
1/2"	\$2,50
5/8"	\$2,50
3/4"	\$2,53
7/8"	\$2,78
1"	\$2,95
1 1/8"	\$3,32
1 1/4"	\$3,92
1 3/8"	\$4,52
1 1/2"	\$4,54
1 5/8"	\$4,91
1 3/4"	\$5,35
2"	\$5,95
2 1/2"	\$8,60
3"	\$10,58
3 1/2"	\$12,78
4"	\$15,14

### O.B BEZLİ SU HORTUMU 10 BAR

ÖLÇÜ	FİYAT / \$
1/2"	\$2,60
5/8"	\$2,62
3/4"	\$2,65
1"	\$3,30
1 1/4"	\$4,22
1 3/8"	\$4,91
1 1/2"	\$4,96
1 5/8"	\$5,42
1 3/4"	\$6,08
2"	\$6,70
2 1/2"	\$9,50
3"	\$11,60
3 1/2"	\$14,26
4"	\$16,90

### Y.B BEZLİ SU HORTUMU 25 BAR

ÖLÇÜ	FİYAT / \$
1/2"	\$2,86
5/8"	\$3,08
3/4"	\$3,40
1"	\$4,33
1 1/4"	\$5,66
1 1/2"	\$6,51
2"	\$10,90
2 1/2"	\$14,19
3"	\$21,32
4"	\$31,60

### KOMP.HAVA HORTUMU 10 BAR

ÖLÇÜ	FİYAT / \$
1/2"	\$2,57
5/8"	\$2,61
3/4"	\$2,70
7/8"	\$3,15
1"	\$3,53
1 1/8"	\$4,20
1 1/4"	\$4,78
1 3/8"	\$5,07
1 1/2"	\$5,38
1 5/8"	\$5,96
40 mm	\$5,94
1 3/4"	\$6,51
48 mm	\$6,88
2"	\$7,22
2 3/8"	\$9,63
2 1/2"	\$10,42
3"	\$13,65
4"	\$20,29

### KUMLAMA VERİCİ HORTUM 12 BAR

ÖLÇÜ	FİYAT / \$
1"	\$6,01
1 1/4"	\$9,16
1 1/2"	\$11,52
2"	\$13,92

## CANFLEX Endüstriyel Hortumlar

### KOMP. HAVA HORTUMU 20 BAR

ÖLÇÜ	FİYAT / \$
1/2"	\$2,71
5/8"	\$2,84
3/4"	\$3,26
1"	\$3,83
1 1/4"	\$5,05
1 1/2"	\$6,40
2"	\$10,09
2 1/2"	\$12,26
3"	\$18,21
4"	\$27,01

### KOMP.HAVA HORTUMU 25 BAR

ÖLÇÜ	FİYAT / \$
1/2"	\$3,02
5/8"	\$3,19
3/4"	\$3,87
1"	\$4,64
1 1/4"	\$6,35
1 1/2"	\$7,49
2"	\$12,11
2 1/2"	\$17,33
3"	\$23,80
4"	\$36,87

### TELLİ SU HORTUMU 10 BAR AV

ÖLÇÜ	FİYAT / \$
3/4"	\$3,98
1"	\$4,61
1 1/4"	\$5,89
1 1/2"	\$7,06
2"	\$8,26
2 1/2"	\$11,55
3"	\$14,85
3 1/2"	\$20,14
4"	\$21,32
5"	\$28,58
6"	\$43,27
8"	\$72,68

### BETON ENJEKSİYON HORTUMU 40 BAR

ÖLÇÜ	FİYAT / \$
25x38	\$6,91
40x60	\$13,14
60x80	\$19,98
63.5*83.5	\$21,05

### SİLOBAS HORTUMU CANFLEX (6MT)

ÖLÇÜ	FİYAT / \$
4"(100*115)	\$16,29

### BEZLİ VERİCİ HORTUM 5 BAR

ÖLÇÜ	FİYAT / \$
2"	\$5,76
2 1/2"	\$7,86
3"	\$9,73
4"	\$14,11
5"	\$22,04
6"	\$30,29
8"	\$42,63
10"	\$50,86
12"	\$56,23

### SPIRAL SU EMİCİ HORTUM 3 BAR BOĞUMLU (6MT)

ÖLÇÜ	FİYAT / \$
2"	\$8,96
2 1/2"	\$10,77
3"	\$13,58
4"	\$19,13
5"	\$25,91
6"	\$41,33
8"	\$64,69
10"	\$92,18



## FIREFLEX Üstü Tekstil Örgülü Akaryakıt Hortumları

İÇ ÇAP (mm.)	DIŞ ÇAP (mm.)	ÇB BAR	PB BAR	Mt. FİYAT / TL
3,5	7,5	10	30	24,58
3.2	7	10	30	23,9
3	7	10	30	24,2
4	9	10	30	28,64
4.5	9.5	10	30	29,3
5	10	10	30	30,88
6	11	10	30	33,94
6	13	10	30	48,94
7	12	10	30	35,8
7.5	12.5	10	30	36,28
8	13	10	30	37,52
9	15	10	30	43,22
9.5	15	10	30	41,54
10	15	10	30	49,1
12	18	10	30	55,48

## FIREFLEX PVC Telli Şeffaf Hortumlar



### (A) TİP 1

ÖLÇÜ	EBAT / Mt.	FİYAT / USD
3/4"	100	\$ 1,17
1"	50	\$ 1,71
1 1/4"	50	\$ 2,21
1 1/2"	50	\$ 2,72
2"	50	\$ 4,08
2 1/2"	50	\$ 6,66
3"	50	\$ 8,46

### (B) TİP 2

ÖLÇÜ	EBAT / Mt.	FİYAT / USD
3/8"	100	\$ 0,61
1/2"	100	\$ 0,72
5/8"	100	\$ 0,86
18 mm	100	\$ 1,14
3/4"	100	\$ 1,30
22 mm	50	\$ 1,47
1"	50	\$ 1,94
30 mm	50	\$ 2,29
1 1/4"	50	\$ 2,48
35 mm	50	\$ 2,79
1 1/2"	50	\$ 3,05
40 mm	50	\$ 3,32
42 mm	50	\$ 3,66
45 mm	50	\$ 4,20
2"	50	\$ 4,58
60 mm	50	\$ 6,87
2 1/2"	50	\$ 7,44
70 mm	30	\$ 8,39
3"	30	\$ 9,54
80 mm	30	\$ 10,30
90 mm	30	\$ 11,45
4"	30	\$ 12,97



## FIREFLEX PVC Hortumlar



### FLEX OPAK HORTUMU

inch	mm	Gr / m	FİYAT / TL
5/8"	16	120	20,35
3/4"	19	140	22,77
1"	25	180	28,03
1 1/7"	29	200	30,31
1 1/4"	32	220	33,35
1 1/2"	38	260	40,68
2"	51	400	53,91



### SARI VERİCİ HORTUM

inch	mm	Gr / m	FİYAT / TL
3/4"	19	240	30,82
1"	25	290	37,34
1 1/4"	32	370	47,50
1 1/2"	38	485	62,31
2"	51	700	89,67
2 1/2"	63	880	126,62
3"	76	1250	171,67
	90	1650	212,22
4"	102	1850	261,21



### YEŞİL VERİCİ HORTUM

inch	mm	Gr / m	FİYAT / TL
2"	51	830	106,62
3"	76	1450	195,07
4"	102	2150	289,25
5"	127	3200	411,01
6"	152	4200	539,45



### KIRMIZI VERİCİ HORTUM

inch	mm	Gr / m	FİYAT / TL
1 1/4"	32	275	38,00
1 1/2"	38	340	51,71
2"	51	540	80,79
2 1/2"	63	840	123,91
3"	76	1110	169,18
4"	102	1470	228,45
5"	127	2180	308,19
6"	152	2290	370,00
8"	203	3980	584,45



## SİYAH TOZ VERİCİ HORTUM

inch	mm	Gr / m	FİYAT / TL
1 1/4"	32	200	33,98
1 1/2"	38	240	38,96
2"	51	395	64,04
2 1/2"	63	520	74,99
3"	76	640	92,15
4"	102	970	140,07
5"	127	1250	180,08
6"	152	1600	230,43



## GRİ TOZ VERİCİ HORTUM

inch	mm	Gr / m	FİYAT / TL
3/4"	19	120	23,43
1"	25	175	29,69
	30	210	35,66
1 1/4"	32	240	37,29
	35	265	40,74
1 1/2"	38	310	46,74
	40	330	49,74
	45	400	55,77
2"	51	450	64,87
2 1/2"	63	620	89,28
3"	76	780	112,37
4"	102	1100	158,49
	120	1500	216,00
5"	127	1600	230,42
6"	152	2000	288,13
8"	203	2650	381,66



## ÖRGÜLÜ ŞEFFAF MAVİ ÇİZGİLİ HORTUM

inch	mm	Gr / m	FİYAT / TL
1/2"	12.5	115	16,56
5/8"	16	150	23,19
3/4"	19	190	25,40
1"	25	300	42,52



## BAHÇE YEŞİL HORTUM

inch	mm	Gr / m	FİYAT / TL
1/2"	13	160	18,70
5/8"	16	200	23,50
3/4"	19	245	28,68
1"	25	355	41,73



## BAHÇE - SERA FLORESAN HORTUM

inch	mm	Gr / m	FİYAT / TL
1/2"	12.5	125	14,67
1/2"	12.5	160	19,00
5/8"	16	170	19,93
3/4"	19	220	25,83
1"	25	340	39,84



## ÖRGÜLÜ ŞEFFAF HORTUM KIRMIZI ÇİZGİLİ LD

inch	mm	Gr / m	FİYAT / TL
1/4"	6	85	11,51
5/16"	8	105	14,29
3/8"	10	125	17,04
1/2"	13	150	20,34
5/8"	16	185	25,09
3/4"	19	270	36,77
1"	25	385	52,32

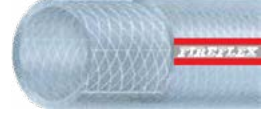

## ÖRGÜLÜ ŞEFFAF HORTUM KIRMIZI ÇİZGİLİ ST

inch	mm	Gr / m	FİYAT / TL
1/4"	6	105	14,29
5/16"	8	130	17,68
3/8"	10	155	21,08
1/2"	13	190	25,83
5/8"	16	225	30,56
3/4"	19	310	42,13
1"	25	450	61,05
1 1/4"	32	580	78,69
1 1/2"	38	880	119,41
2"	50	1200	162,84



## PULVARİZATÖR İLAÇLAMA HORTUMU

inch	mm	Gr / m	FİYAT / TL
5/16"	8	185	17,48
3/8"	10	245	22,30
1/2"	12.5	320	31,78



## TERMORUB SU HORTUMU ALÇAK BASINÇLI

inch	mm	Gr / m	FİYAT / TL
1/2"	12.5	180	17,69
5/8"	16	240	23,83
3/4"	19	340	33,76
1"	25	500	49,11
1 1/4"	32	710	52,45
1 1/2"	38	1140	111,58
2"	50	1450	143,90



## TERMORUB HAFİF HİZ. HAVA 20 BAR

inch	mm	Gr / m	FİYAT / TL
1/4"	6	155	15,53
5/16"	8	190	19,14
3/8"	10	225	22,75
1/2"	12.5	335	34,56
5/8"	16	435	45,03
3/4"	19	565	58,64
1"	25	790	82,73



### TERMO HAVA HORTUMU

inch	mm	Gr / m	FİYAT / TL
1/4"	6	125	12,10
5/16"	8	155	14,81
3/8"	10	230	21,85
1/2"	12.7	335	31,96



### TERMO HAVA HORTUMU İKİZ

inch	mm	Gr / m	FİYAT / TL
1/4"	6	350	30,00
1/4"	6		
5/16"	8	310	30,50
5/16"	8		
3/8"	10	500	48,03
3/8"	10		



### ŞEFFAF HORTUM

inch	mm	Gr / m	FİYAT / TL
4	8	45	7,31
5	9	55	8,79
6	8	30	6,77
6	10	60	9,60
7	12	95	15,24
8	10	35	7,54
8	11	55	8,79
8	13	100	16,06
9	14	110	17,66
10	13	70	11,23
10	14	95	15,24
10	16	150	24,10
12.7	16	90	14,41
12.7	17	125	20,09
16	20	140	22,41
16	21	180	29,01
19	23	165	26,49
19	24	210	33,82
25	30	265	42,52
25	31	325	52,21
32	38	405	65,04
38	45	560	89,94
50	60	1050	168,51



### TERMORUB YANGIN HORTUMU 12 BAR

inch	mm	Gr / m	FİYAT / TL
1"	25	565	64,33



### VİDANJÖR HORTUMU

inch	mm	Gr / m	FİYAT / TL
4"	100	1875	275,00



# DUNLOP HIFLEX ve ALFAGOMMA HORTUM

## 5. Bölüm

DUNLOP HIFLEX  
ALFAGOMMA

İÇERİK BİLGİSİ

- › 276-279 Hidrolik Hortumlar
- › 280-283 Endüstriyel Hortumlar



## HİDROLİK HORTUMLAR

- ISO 1436-1
- SAE 100 R1AT
- EN 853 1SN



### 122T PLUS - 1SN/R1AT

ÖLÇÜ	FİYAT / €
3/16"	€ 2,39
1/4"	€ 2,42
5/16"	€ 2,64
3/8"	€ 2,94
1/2"	€ 3,39
5/8"	€ 3,71
3/4"	€ 4,59
1"	€ 6,59
1 1/4"	€ 9,88
1 1/2"	€ 12,13
2"	€ 16,88

- ISO 11237
- EN 857 1SC



### 121T SLIMLINE - 1SC

ÖLÇÜ	FİYAT / €
1/4"	€ 2,35
5/16"	€ 2,55
3/8"	€ 2,90
1/2"	€ 3,31
5/8"	€ 3,80
3/4"	€ 4,60
1"	€ 6,63

- ISO 11237
  - SAE 100 R16
  - EN 857 2SC (1"e kadar)
- AŞINMAYA DAYANIKLI



### 241 SUPERSLIMLINE - HI-TUFF

ÖLÇÜ	FİYAT / €
1/4"	€ 3,59
5/16"	€ 4,00
3/8"	€ 4,31
1/2"	€ 5,33
5/8"	€ 6,24
3/4"	€ 7,48
2 1/2"	€ 46,94
3"	€ 60,40

- ISO 1436-1
- SAE 100 R2AT
- EN 853 2SN



### 222T PLUS - 2SN/R2AT

ÖLÇÜ	FİYAT / €
1/4"	€ 3,05
5/16"	€ 3,37
3/8"	€ 3,50
1/2"	€ 4,38
5/8"	€ 5,12
3/4"	€ 5,80
1"	€ 8,44
1 1/4"	€ 13,16
1 1/2"	€ 16,45
2"	€ 23,77

- ISO 11237
- EN 857 2SC



### 221T PLUS - 2SC

ÖLÇÜ	FİYAT / €
1/4"	€ 2,98
5/16"	€ 3,33
3/8"	€ 3,43
1/2"	€ 4,28
5/8"	€ 5,02
3/4"	€ 5,74
1"	€ 8,36

- SAE 100 R6
- EN 854 R6 (3/4"e kadar)
- EN 854 1TE



### 1TE/R6 PLUS

ÖLÇÜ	FİYAT / €
1/4"	€ 2,42
5/16"	€ 2,44
3/8"	€ 2,47
1/2"	€ 3,03
5/8"	€ 3,59
3/4"	€ 4,48
1"	€ 6,04

## HİDROLİK HORTUMLAR

• EN 854 2TE

**HF**



### 2TE PLUS

ÖLÇÜ	FİYAT / €
1/4"	€ 2,68
5/16"	€ 2,84
3/8"	€ 3,37
1/2"	€ 4,02
5/8"	€ 4,75
3/4"	€ 5,95
1"	€ 8,06

• 400 Bar  
YIKAMA  
BLUE BLACK



### HİDROLİK R2 WASH

ÖLÇÜ	FİYAT / €
5/16"	€ 3,16

• 137 Bar  
• -40°C +100°C



### THERMOPLASTİK PİLOT TP DUNLOPHIFLEX

KOD	ÖLÇÜ	FİYAT / €
DN0 6*10.6	1/4"	€ 2,25

• SAE 100 R1AT  
• EN 853 1SN



### COMMANDER 1SN +135°C

ÖLÇÜ	FİYAT / €
3/8"	€ 4,23
1/2"	€ 4,87
5/8"	€ 5,58
3/4"	€ 7,43
1"	€ 11,97
1 1/4"	€ 18,34
1 1/2"	€ 19,17
2"	€ 29,51

• SAE 100 R9  
• EN 856 4SP  
AŞINMAYA DAYANIKLI

**MSHA**



### 4SP (DH 730) HI-TUFF

ÖLÇÜ	FİYAT / €
1/4"	€ 8,69
3/8"	€ 8,72
1/2"	€ 9,14
5/8"	€ 11,00
3/4"	€ 12,85
1"	€ 16,25

• EN 856 4SH  
AŞINMAYA DAYANIKLI

**MSHA**



### 4SH (DH 790) HI-TUFF

ÖLÇÜ	FİYAT / €
3/4"	€ 13,71
1"	€ 16,60
1 1/4"	€ 23,60
1 1/2"	€ 30,88
2"	€ 42,57



## HİDROLİK HORTUMLAR

- ISO 18752
- UYGUN SAE 100 R12
- AŞINMAYA DAYANIKLI

MSHA



### POWERFLEXBIO 3000 - HI-TUFF

ÖLÇÜ	FİYAT / €
3/4"	€ 12,63
1"	€ 16,26
1 1/4"	€ 27,14
1 1/2"	€ 30,57
2"	€ 39,13

- SAE 100 R13
- EN 856 R13
- AŞINMAYA DAYANIKLI

MSHA

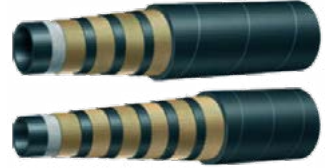

### R13 (DH 713) HI-TUFF

ÖLÇÜ	FİYAT / €
1"	€ 19,20
1 1/4"	€ 35,29
1 1/2"	€ 43,02
2"	€ 56,77

- SAE 100 R15
- EN 856 R15
- AŞINMAYA DAYANIKLI

MSHA



### R15 (DH 420) HI-TUFF

ÖLÇÜ	FİYAT / €
1"	€ 22,87
1 1/4"	€ 35,96
1 1/2"	€ 46,22
2"	€ 86,36

- 700 Bar



### WATERBLAST WB10

ÖLÇÜ	FİYAT / €
1"	€ 22,93

- 800 Bar



### WATERBLAST WB15

ÖLÇÜ	FİYAT / €
1/2"	€ 15,75

- 1450 Bar



### WATERBLAST WB20

ÖLÇÜ	FİYAT / €
1/2"	€ 23,59

## HİDROLİK HORTUMLAR

- ISO 11237
- EN 857 2SC

**HF**

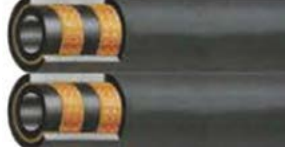

### 241T PLUS - 2SC İKİZ HI-TUFF

ÖLÇÜ	FİYAT / €
3/8"	€ 10,56
1/2"	€ 12,02

- ISO 11237
- EN 857 1SC

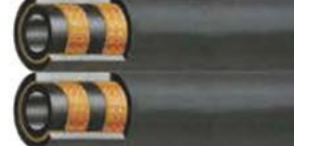

### 121T SLIMLINE - 1SC İKİZ

ÖLÇÜ	FİYAT / €
3/8"	€ 7,47

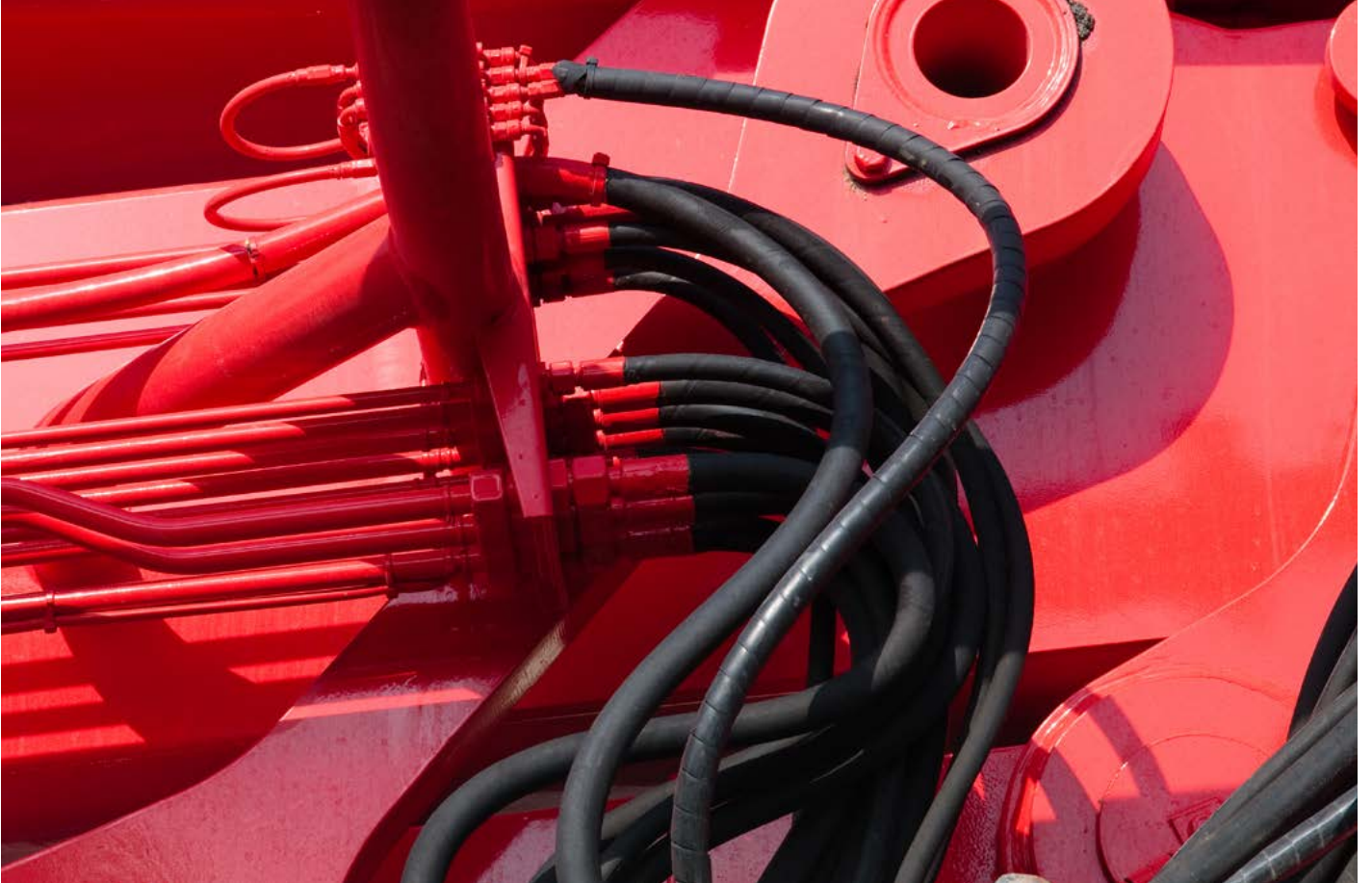

## ENDÜSTRİYEL HORTUMLAR



### FLEXOR R4 ALFAGOMMA (T604)

ÖLÇÜ	DIŞ ÇAPI	BAR	FİYAT / €
3/4"	30	21	7,39
1"	36	17	8,69
1 1/4"	43	14	10,31
1 1/2"	49	10	12,91
45mm	58	10	17,17
2"	62	7	18,59
2 1/2"	76	4	21,94
3"	89	4	35,02
90mm	104	3	38,76
4"	116	2	45,26

- Genel amaçlı A&V  
10 bar (150 psi)
- EPDM



### SU A/V GENEL AMAÇLI ALFAGOMMA (202AA)

ÖLÇÜ	DIŞ ÇAPI	FİYAT / €
3/4"	30	5,84
1"	36	6,49
1 1/4"	43	7,32
1 1/2"	49	8,13
40mm	51	9,10
45mm	56	9,31
2"	62	10,23
60mm	73	14,45
2 1/2"	76	15,42
3"	89	18,31
90mm	104	22,71
4"	116	24,66
5"	145	37,50
6"	170	45,84
8"	221	65,28

- Hava-su verici  
10 bar (150 psi)



### HAVA & SU ALFAGOMMA (254AA)

ÖLÇÜ	DIŞ ÇAP	FİYAT / €
3/4"	27	4,24
1"	33	4,94
1 1/4"	42	6,12
1 1/2"	48	6,88
2"	61	8,82
2 1/2"	75	12,50
3"	88	15,84
4"	114	23,49

- Genel amaçlı A&V  
20 bar (300 psi)
- EPDM



### SU A/V GENEL AMAÇLI ALFAGOMMA (223AA)

ÖLÇÜ	DIŞ ÇAPI	FİYAT / €
2"	63	11,60
3"	90	19,92
4"	116	26,52
6"	170	59,03
8"	225	90,28

## ENDÜSTRİYEL HORTUMLAR

• Hava-su verici  
27 bar (400 psi)



### HAVA & SU ALFAGOMMA (157AA)

ÖLÇÜ	DIŞ ÇAP	FİYAT / €
1/2"	21	4,03
3/4"	29	5,13
1"	35	6,05
1 1/4"	44	8,07
1 1/2"	50	9,54
2"	65	14,05

Hava Kompresör  
20 Bar 300PSI



### HAVA 20 BAR ALFAGOMMA (155AA)

ÖLÇÜ	DIŞ ÇAPI	FİYAT / €
3/4"	29	4,78
1"	35	5,52
1 1/4"	44	6,80
1 1/2"	50	8,11
2"	65	11,71
2 1/2"	79	15,84
3"	92	21,10
4"	118	31,31

• 10 bar (150 psi)



### SANAYİ TİPİ SU HORTUMU ALFAGOMMA (254AH)

ÖLÇÜ	DIŞ ÇAPI	FİYAT / €
1 1/4"	42	6,74
1 1/2"	48	7,57
2"	61	9,42

• 10 bar (150 psi)



### BEZLİ SU VERİCİ HORTUMU ALFAGOMMA (253AA)

ÖLÇÜ	DIŞ ÇAPI	FİYAT / €
4"	112	16,67
6"	164	28,13
8"	217	40,98
10"	270	66,67



## ENDÜSTRİYEL HORTUMLAR

• Sıcak Su  
5 bar (75 psi)



### KALORİFER - SICAK SU ALFAGOMMA (352AA)

ÖLÇÜ	DIŞ ÇAP	FİYAT / €
1/2"	21	4,10
5/8"	24	4,31
3/4"	27	4,61
7/8"	30	4,90
1"	33	5,28
1 1/8"	36	5,98
1 1/4"	40	6,63
1 3/8"	43	7,19
1 1/2"	48	8,61
1 3/4"	55	10,53
2"	61	11,86
2 1/2"	73	15,08
3"	86	17,85
4"	114	23,39

• EPDM  
16 bar (240 psi)  
EN 12115



### KİMYASAL HORTUM A/V ALFAGOMMA (503AA)

ÖLÇÜ	DIŞ ÇAP	FİYAT / €
1"	37	10,58
1 1/4"	44	13,98
1 1/2"	51	17,63
2"	67	21,79
3"	92	44,58
4"	116	63,09

12 bar (180 psi)  
ISO 4649/A



### KUMLAMA VERİCİ HORTUMU ALFAGOMMA (753AA)

ÖLÇÜ	DIŞ ÇAP	FİYAT / €
1"	39	6,94
1 1/4"	48	8,51
1 1/2"	55	11,54
2"	71	14,75

100 bar (1500 psi)

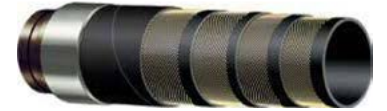

### BETON POMPA ÇELİK TELLİ ALFAGOMMA (740AA)

ÖLÇÜ	DIŞ ÇAP	FİYAT / €
3"	100	34,30
4"	126	47,35
5"	149	56,25

## ENDÜSTRİYEL HORTUMLAR

10 bar (150 psi)



### ÇİMENTO VERİCİ HORTUM ALFAGOMMA (766AA)

ÖLÇÜ	DIŞ ÇAP	FİYAT / €
3"	92	27,57
4"	118	41,20
5"	143	60,93
6"	170	78,39

10 bar (150 psi)



### ÇİMENTO A/V HORTUM ALFAGOMMA (720AA)

ÖLÇÜ	DIŞ ÇAP	FİYAT / €
4"	118	48,07

40 bar (600 psi)  
EN 1947



### YANGIN HORTUMU ALFAGOMMA (251AA)

ÖLÇÜ	DIŞ ÇAP	FİYAT / €
1"	36	12,40

## Semboller ve Anlamları



Minimum kivrılma çapı =  
2 x iç Çap



Extrude alt kat



Alt ve üst kat iletkenliği



IANESCO Onaylı



2004/1935 EC  
2006/2023 EC



MSHA onaylı



Halojensiz karışım

# SEL MARKA HORTUMLAR

---



- 
- › 286-294› **Hidrolik Hortumlar**
  - 295-297 **Su Hortumları**
  - › 298-301 **Hava Hortumları**
  - › 302-303 **Buhar ve Sıcak Su Hortumları**
  - › 304-305 **Aşındırıcı Madde Hortumları**
  - › 306-307 **Gıda Hortumları**
  - › 308-309 **Akaryakıt Hortumları**
  - › 310-311 **Kimyasal Madde Hortumları**
  - › 312-328 **PVC Hortumlar**
  - › 329-330 **Termoplastik Hortumlar**



SEL  
HORTIMLARI

STARLINE  
CE

SEL 0 738  
444 0 738

SEL 0 738  
444 0 738

SEL 0 738  
444 0 738

SEL 0 738  
444 0 738

SEL  
HORTIMLARI



SAE 100 R1A/DIN-EN 853 1ST



**Çelik Tel Örgülü Hidrolik  
TS 6387 EN 853**

**FORCESTREAM R1A/1ST**

inch	DÇ (mm)	FİYAT / TL
3/16"	12.3	345.98
1/4"	15.5	362.42
5/16"	17.1	395.17
3/8"	19.4	444.73
1/2"	22.6	510.47
5/8"	25.8	543.41
3/4"	29.8	691.46
1"	37.6	987.94
1 1/4"	45	1.465.35
1 1/2"	51.4	1.827.39
2"	66.4	2.551.79

SAE 100 R1 AT/DIN-EN 853 1SN



**Çelik Tel Örgülü Hidrolik  
TS 6387 EN 853 135°C**

**ULTIMATE 1SN**

inch	DÇ (mm)	FİYAT / TL
3/16"	11.6	429.49
1/4"	13.2	458.20
5/16"	14.8	486.67
3/8"	17.2	558.52
1/2"	20.4	687.05
5/8"	23.5	773.01
3/4"	27.5	1.045.19
1"	35.4	1.675.12
1 1/4"	43.5	2.419.17
1 1/2"	50	2.691.34
2"	63.6	4.151.28
2 1/2"	76.5	6.227.30
3"	88.5	9.318.97

SAE 100 R1 AT/DIN-EN 853 1SN



**Çelik Tel Örgülü Hidrolik  
TS 6387 EN 853**

**FORCESTREAM R1AT/1SN**

inch	DÇ (mm)	FİYAT / TL
3/16"	11.6	300.77
1/4"	13.2	315.06
5/16"	14.8	343.59
3/8"	17.2	386.73
1/2"	20.4	443.97
5/8"	23.5	472.56
3/4"	27.5	601.09
1"	35.4	859.04
1 1/4"	43.5	1.274.16
1 1/2"	50	1.589.16
2"	63.6	2.218.97
2 1/2"	76.5	3.378.27
3"	88.5	5.167.75

DIN-EN 857 1SC



**Çelik Tel Örgülü Hidrolik  
TS EN 857**

**FORCESTREAM 1SC**

inch	DÇ (mm)	FİYAT / TL
1/4"	12.2	309.20
5/16"	13.6	337.29
3/8"	15.5	379.86
1/2"	19	435.91
5/8"	22.4	464.00
3/4"	25.8	590.07
1"	33.4	843.42

Çelik Tel Örgülü Yıkama  
Kesikli 150°C



HYDROWASH / 1-2

inch	DÇ (mm)	FİYAT / TL
R1	5/16"	329.42
R2	5/16"	443.97
R1	3/8"	386.73
R2	3/8"	472.56

DIN-EN 857 1SC

Çelik Tel Örgülü Hidrolik  
TS EN 857 Üstü Düz

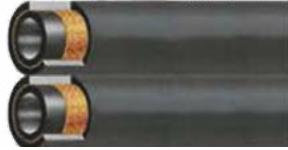

TWINSTREAM 1 SC - İKİZ

inch	DÇ (mm)	FİYAT / TL
1/4" x 1/4"	12.5 x 12.5	927.93
5/16" x 5/16"	13.9 x 13.9	1.012.13
3/8" x 3/8"	15.8 x 15.8	1.139.08
1/2" x 1/2"	19.3 x 19.3	1.307.67

SAE 100 R2A/DIN-EN 853 2ST

Çelik Tel Örgülü Hidrolik  
TS 6387 EN 853

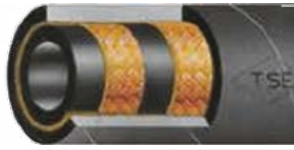

FORCESTREAM R2A/2ST

inch	DÇ (mm)	FİYAT / TL
3/16"	15.5	444.73
1/4"	17.1	461.04
5/16"	18.7	510.47
3/8"	21	526.72
1/2"	24.2	658.52
5/8"	27.4	773.83
3/4"	31.4	872.51
1"	39	1.267.61
1 1/4"	49.8	1.992.01
1 1/2"	56.2	2.403.61
2"	68.8	3.588.67

SAE 100 R2 AT/DIN-EN 853 2SN

Çelik Tel Örgülü Hidrolik  
TS 6387 EN 853 135°C



ULTIMATE 2SN

inch	DÇ (mm)	FİYAT / TL
3/16"	13.3	601.09
1/4"	15	672.88
5/16"	16.5	701.54
3/8"	18.9	801.41
1/2"	22.2	1.002.05
5/8"	25.2	1.188.20
3/4"	29.2	1.660.57
1"	37.2	2.820.25
1 1/4"	47.3	3.922.18
1 1/2"	53.7	4.165.64
2"	66.7	6.427.37
2 1/2"	79.8	9.648.39
3"	91.9	14.429.48

SAE 100 R2 AT/DIN-EN 853 2SN

Çelik Tel Örgülü Hidrolik  
TS 6387 EN 853

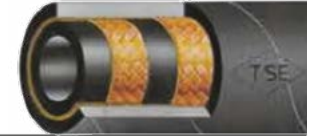

FORCESTREAM R2AT/2SN

inch	DÇ (mm)	FİYAT / TL
3/16"	13.3	386.73
1/4"	15	400.83
5/16"	16.5	443.97
3/8"	18.9	458.20
1/2"	22.2	572.56
5/8"	25.2	672.88
3/4"	29.2	758.59
1"	37.2	1.102.49
1 1/4"	47.3	1.732.18
1 1/2"	53.7	2.090.06
2"	66.7	3.120.39
2 1/2"	79.8	4.766.92
3"	91.9	7.243.58



DIN-EN 857 2SC



**Çelik Tel Örgülü Hidrolik  
TS EN 857**

**FORCESTREAM 2SC**

inch	DÇ (mm)	FİYAT / TL
1/4"	13.2	393.59
5/16"	15	435.91
3/8"	17.1	449.76
1/2"	20.7	562.24
5/8"	23.8	660.60
3/4"	27.7	744.93
1"	35.5	1.082.34

DIN-EN 857 2SC



**Çelik Tel Örgülü Hidrolik  
TS EN 857 Üstü Düz**

**TWINSTREAM 2 SC - İKİZ**

inch	DÇ (mm)	FİYAT / TL
1/4" x 1/4"	13.5 x 13.5	1.180.77
5/16" x 5/16"	15.3 x 15.3	1.307.67
3/8" x 3/8"	17.4 x 17.4	1.349.35
1/2" x 1/2"	21 x 21	1.686.52

**Çelik Tel Örgülü Hidrolik  
Süper Esnek / Yüksek Basınç**

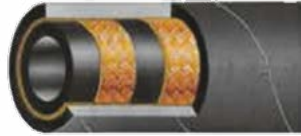

**SUPERSTREAM 2K - COMPACT**

inch	DÇ (mm)	FİYAT / TL
1/4"	13.1	448.95
5/16"	15	497.06
3/8"	17.1	512.99
1/2"	20.3	641.27
5/8"	23.7	753.68
3/4"	27.7	849.97
1"	35.6	1.234.68

SAE J517100 R5



**Çelik Tel Örgülü Hidrolik**

**FORCESTREAM R5**

inch	DÇ (mm)	FİYAT / TL
3/16"	12.9	458.20
1/4"	14.5	486.67
5/16"	16.8	572.56
13/32"	19.1	586.92
1/2"	22.9	744.42
5/8"	27.1	916.22
7/8"	30.8	1.202.50
1 1/8"	37.6	1.818.14
1 3/8"	44.5	1.904.03
1 13/16"	56.4	2.090.06
2 3/8"	73	2.717.48

SAE J517100 R5



**Çelik Tel Örgülü Hidrolik  
135°C**

**ULTIMATE R5**

inch	DÇ (mm)	FİYAT / TL
3/16"	12.9	572.56
1/4"	14.5	615.64
5/16"	16.8	701.54
13/32"	19.1	730.19
1/2"	22.9	916.22
5/8"	27.1	1.359.93
7/8"	30.8	1.846.66
1 1/8"	37.6	2.720.06
1 3/8"	44.5	2.877.37
1 13/16"	56.4	3.120.39
2 3/8"	73	5.969.42



TS 10548 EN 856 4SP



**Spiral Çelik Telli Hidrolik**

**POWERSTREAM 4SP**

inch	DÇ (mm)	FİYAT / TL
1/4"	17.6	637.21
3/8"	21.2	722.14
1/2"	24.4	778.96
5/8"	28	892.27
3/4"	32	1.033.85
1"	39.1	1.231.96

TS 10548 EN 856 R12



**Yüksek Basıncılı Hidrolik**

**POWERSTREAM R12+**

inch	DÇ (mm)	FİYAT / TL
3/8"	20	722.14
1/2"	23.5	778.96
5/8"	27.6	892.27
3/4"	30.5	1.033.85
1"	38.1	1.231.96
1 1/4"	46.6	2.013.53
1 1/2"	53.2	2.765.56
2"	66.8	3.823.22

SAE 100 R15



**Yüksek Basıncılı Hidrolik**

**POWERSTREAM R15**

inch	DÇ (mm)	FİYAT / TL
3/8"	21.2	906.17
1/2"	24.4	977.08
5/8"	28.7	1.263.77
3/4"	32	1.487.02
1"	38.4	1.907.64
1 1/4"	49.3	3.426.64
1 1/2"	57.3	4.743.53

DN. 19-25mm 4 kat spiral çelik tel takviyeli  
DN. 32-50mm 6 kat spiral çelik tel takviyeli

TS 10548 EN 856 4SH



**Spiral Çelik Telli Hidrolik**

**POWERSTREAM 4SH**

inch	DÇ (mm)	FİYAT / TL
3/4"	32	1.189.39
1"	38.4	1.402.04
1 1/4"	45.2	2.237.08
1 1/2"	53	3.072.70
2"	67.6	4.248.06

TS 10548 EN 856 R13



**Yüksek Basıncılı Hidrolik**

**POWERSTREAM R13**

inch	DÇ (mm)	FİYAT / TL
3/4"	32	1.345.16
1"	38.4	1.660.58
1 1/4"	49.3	3.129.58
1 1/2"	57.3	4.318.68
2"	71.6	5.933.20

DN. 19-25mm 4 kat spiral çelik tel takviyeli  
DN. 32-50mm 6 kat spiral çelik tel takviyeli

**Çok Yüksek  
Basıncılı Hidrolik**



**TORNADO/6**

inch	DÇ (mm)	FİYAT / TL
3/4"	35.4	1.642.56
1"	41.2	2.025.00
1 1/4"	51.8	3.780.81
1 1/2"	59	5.224.91
2"	72	7.278.07
2 1/2"	86	10.364.72
3"	97.3	14.711.96

Spiral Çelik Telli Hidrolik



SELBLAST 4 (WATERBLAST)

inch	DÇ (mm)	FİYAT / TL
1/4"	17.6	746.23
3/8"	21.3	977.08
1/2"	24.6	1.076.19
3/4"	32	1.600.27

Spiral Çelik Telli Hidrolik



SELBLAST 4+ (WATERBLAST)

inch	DÇ (mm)	FİYAT / TL
1/4"	17.6	820.90
3/8"	20.4	1.074.80
1/2"	24.6	1.183.77
3/4"	32	1.760.15

POWERSTREAM (Ekstra Esnek 120°C)

EXCEED EN 856 R12



POWERSTREAM X-4000+

inch	DÇ (mm)	FİYAT / TL
1"	37,2	1.355.06
1 1/4"	45,9	2.190.22
1 1/2"	53,2	3.926.07
2"	71,4	5.393.82



POWERSTREAM X-5000+

inch	DÇ (mm)	FİYAT / TL
3/4"	30,3	1.308.49
1"	37,7	1.542.17
1 1/4"	46,1	2.461.03
1 1/2"	53,2	4.318.68
2"	71,4	5.933.20



POWERSTREAM X-6000+

inch	DÇ (mm)	FİYAT / TL
3/8"	20.6	996.95
1/2"	23.5	1.074.80
5/8"	27	1.390.34
3/4"	32	1.635.72
1"	38.1	2.098.28
1 1/4"	49.3	3.769.40

- \* Ürün fiyatları müşteriye haber verilmeden değiştirilebilir.
- \* Renk ve çap değişikliklerinde fiyat farkı uygulanacaktır.
- \* Özel istekleriniz ve her türlü ek bilgi için satış servisimiz hizmetinizdedir.
- \* Katalog dışı ürünlerde lütfen fiyat isteyiniz.



EN 854 R6 SAE 100 R6

Tekstil Örgülü Hidrolik  
TS 6388 EN 854 R6



SELTEX R6

inch	DÇ (mm)	FİYAT / TL
3/16"	10.7	252.97
1/4"	12.3	284.58
5/16"	13.9	300.64
3/8"	15.5	323.63
1/2"	19.5	415.82
5/8"	22.6	492.84
3/4"	25.8	616.02
1"	33.2	831.26

EN 854 R6 SAE 100 R6

Tekstil Örgülü Hidrolik  
TS 6388 EN 854 R6 **135°C**



ULTIMATE R6

inch	DÇ (mm)	FİYAT / TL
3/16"	10.7	492.52
1/4"	12.3	554.11
5/16"	13.9	585.54
3/8"	15.5	647.13
1/2"	19.5	831.77
5/8"	22.6	985.43
3/4"	25.8	1.231.78
1"	33.2	1.662.53

Tekstil Örgülü Hidrolik  
TS 6388 EN 854 R3



SELTEX R3

inch	DÇ (mm)	FİYAT / TL
3/16"	12.7	445.86
1/4"	14.3	458.90
5/16"	17.5	480.75
3/8"	19.1	533.65
1/2"	23.8	727.86
5/8"	27	765.64
3/4"	31.8	1.199.03
1"	38.1	1.487.14
1 1/4"	44.5	1.590.11
1 1/2"	51	2.130.11

Tekstil Örgülü Hidrolik  
TS 6388 EN 854 1TE

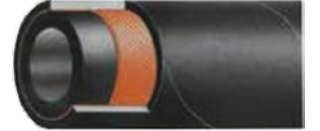

SELTEX 1TE

inch	DÇ (mm)	FİYAT / TL
3/16"	10.7	288.55
1/4"	12.3	298.63
5/16"	13.9	315.69
3/8"	15.5	379.30
1/2"	19	436.67
5/8"	22.6	517.34
3/4"	25.8	646.56
1"	33.2	872.83

Tekstil Örgülü Hidrolik  
TS 6388 EN 854 2TE



SELTEX 2TE

inch	DÇ (mm)	FİYAT / TL
3/16"	11.8	361.91
1/4"	13.4	378.10
5/16"	14.9	399.64
3/8"	16.5	475.58
1/2"	19.7	567.72
5/8"	23.9	672.57
3/4"	27	840.77
1"	34.4	1.134.61
1 1/4"	41.4	1.597.92
1 1/2"	48.1	1.747.48

Tekstil Örgülü Hidrolik  
TS 6388 EN 854 3TE



SELTEX 3TE

inch	DÇ (mm)	FİYAT / TL
3/16"	12.8	455.56
1/4"	14.4	457.95
5/16"	16.9	499.51
3/8"	18.5	531.13
1/2"	21.7	613.88
5/8"	25.9	776.22
3/4"	29	909.86
1"	35.9	1.336.13
1 1/4"	42.3	1.606.61
1 1/2"	49.6	2.124.82
2"	62.3	2.996.64
2 3/8"	72	3.355.91

SAE J517 100 R4

Tekstil Takviyeli Hidrolik



SELTEX R4

inch	DÇ (mm)	FİYAT / TL
3/4"	32	986.12
1"	37.4	1.244.63
1 1/4"	45	1.561.70
1 1/2"	52	1.968.46
2"	64	2.835.18
2 1/2"	77	3.346.21
3"	90	5.340.68
3 1/2"	103	5.911.73
4"	116	6.901.88

SAE J517

Tekstil Takviyeli Hidrolik  
Ekstra Esnek



SELTEX R4-X

inch	DÇ (mm)	FİYAT / TL
3/4"	29	1.056.46
1"	35	1.368.94
1 1/4"	42	1.717.76
1 1/2"	49	2.165.00
2"	62	3.118.50
2 1/2"	75.5	3.680.73
3"	88	5.874.77
3 1/2"	103	6.503.00
4"	115	7.592.33



Hidrolik Fren  
TS ISO 3996



SELBRAKE SAE J 1401

inch	DÇ (mm)	FİYAT / TL
1/8"	10.5	446.68
3/16"	13	492.84

Hava Fren  
SAE J 1402



SELBRAKE 2

inch	DÇ (mm)	FİYAT / TL
3/8"	19	411.10
1/2"	22.2	530.06
5/8"	26.9	822.45



POLİETİLEN SİRİAL KORUMA

İÇ (mm)	DIŞ (mm)	Gr / m	KUTU MİKTARI / Mt.	FİYAT / TL
7.5	10	32	400	51.44
9.5	12	39	300	55.46
13	16	64	150	62.96
16	20	106	100	80.54
20	25	166	60	104.25
24	29	196	50	125.09
27	32	217	40	144.55
30	35	239	40	169.52
35	40	276	30	194.28
44	50	415	25	260.21
50	60	810	10	344.28
60	70	958	8	390.65
65	75	1032	5	426.92
75	85	1180	5	502.34
80	90	1252	5	603.00
100	110	1548	2.50	866.85

\* Ürün fiyatları müşteriye haber verilmeden değiştirilebilir.  
\* Renk ve çap değişikliklerinde fiyat farkı uygulanacaktır.



POLYAMİD SİRİAL KORUMA

İÇ (mm)	DIŞ (mm)	gr/m	FİYAT / TL
7.5	10	37	96.64
9.5	12	45	121.89
13	16	74	223.88
16	20	122	360.27
20	25	190	507.52
24	29	225	611.55
27	32	250	676.60
30	35	275	740.22
35	40	317	1.098.78
44	50	477	1.373.65
50	60	931	2.367.96
60	70	1083	3.059.17
65	75	1134	3.886.17
75	85	1295	4.973.48
80	90	1377	6.217.03
100	110	1700	8.517.90

\* Özel istekleriniz ve her türlü ek bilgi için satış servisimiz hizmetinizdedir.  
\* Katalog dışı ürünlerde lütfen fiyat isteyiniz.

**ENDÜSTRİYEL HORTUMLAR / SU HORTUMLARI**
**TS EN ISO 1403/TİP 1**

**EGE-6 ALÇAK BASINÇLI SU**

inch	DÇ (mm)	FİYAT / TL
1/2"	20	479.87
5/8"	23	482.57
3/4"	26	491.08
1"	33	543.03
1 1/8"	36	642.84
1 1/4"	40	759.47
1 1/2"	46	816.59
1 3/4"	53	943.11
2"	60	1.059.23
2 1/2"	73	1.617.69
2 3/4"	80	1.862.79
3"	86	2.005.61
4"	112	2.798.78
5"	139	3.475.69
6"	165	3.901.15

**TS EN ISO 1403/TİP 2**

**EGE-10 ORTA BASINÇLI SU**

inch	DÇ (mm)	FİYAT / TL
1/2"	20	502.41
5/8"	23	505.31
3/4"	27	510.72
1"	33	578.04
1 1/4"	41	816.59
1 1/2"	47	875.53
1 3/4"	54	1.179.13
2"	60	1.246.14
2 1/2"	74	1.797.36
2 3/4"	82	1.960.77
3"	88	2.246.80
4"	115	3.270.39
5"	140	3.650.82
6"	165	5.122.22

**TS EN ISO 1403/TİP 3**

**EGE-25 YÜKSEK BASINÇLI SU**

inch	DÇ (mm)	FİYAT / TL
1/2"	21	552.60
5/8"	26	594.98
3/4"	29	658.65
1"	36.5	837.75
1 1/4"	44	1.096.20
1 1/2"	51	1.261.19
1 3/4"	58	1.666.12
2"	65	2.111.16
2 1/2"	79	2.748.08
2 3/4"	87	2.997.65
3"	93	4.123.76
4"	119	6.118.60

**Sanayi Tipi Su**

**MARMARA**

inch	DÇ (mm)	FİYAT / TL
1/2"	20	513.60
5/8"	23	525.02
3/4"	27	536.29
7/8"	30	611.55
1"	33	635.54
1 1/8"	36	750.91
1 1/4"	41	879.94
1 3/8"	44	908.34
1 1/2"	47	963.26
1 5/8"	50	1.150.17
1 3/4"	54	1.237.89
2"	60	1.370.77
2 1/2"	74	1.977.21
2 3/4"	82	2.156.88
3"	88	2.471.62
4"	115	3.667.26

## ENDÜSTRİYEL HORTUMLAR / SU HORTUMLARI

### TS EN ISO 1403 / TİP2



Su

#### LONG SU-10

inch	DÇ (mm)	FİYAT / TL
1/4"	11	129.66
5/16"	14	135.58
3/8"	16	151.89
1/2"	19	195.47
5/8"	23	252.40
3/4"	27	310.46
1"	34	421.93

Su



#### LONG SU-10

inch	DÇ (mm)	FİYAT / TL
1/4"	11	112.72
5/16"	14	118.01
3/8"	16	131.99
1/2"	19	169.97
5/8"	23	219.53
3/4"	27	269.97
1"	34	366.83

### Su Alıcı-Verici



#### KARADENİZ-10

inch	DÇ (mm)	FİYAT / TL
1"	34	881.96
1 1/4"	42	1.001.61
1 1/2"	48	1.213.71
1 3/4"	55	1.376.37
2"	62	1.417.37
2 1/2"	75	2.070.98
2 3/4"	82	2.552.48
3"	89	2.791.35
4"	115	3.716.31
5"	142	5.282.62
6"	168	6.397.33
8"	225	9.584.91
10"	279	12.638.73

### Su Emici TS EN ISO 4641 / Tip1



#### AKDENİZ

inch	DÇ (mm)	FİYAT / TL
1"	34	882.71
1 1/4"	42	999.41
1 1/2"	48	1.186.44
2"	61	1.450.05
2 1/2"	74	1.946.16
3"	88	2.279.49
4"	115	2.782.21
5"	145	4.165.07
6"	170	5.419.84
8"	225	8.543.44
10"	280	11.904.20
12"	329	15.161.93

0.2mt boylar %100 zamlıdır.

**ENDÜSTRİYEL HORTUMLAR / SU HORTUMLARI**
**Bezli Verici**

**FLAT-5**

inch	DÇ (mm)	FİYAT / TL
2"	56	837.50
2 1/2"	69	1.120.06
3"	82	1.282.10
4"	108	1.534.56
5"	134	2.388.31
6"	160	2.814.71
8"	213	3.515.68
10"	264	4.499.47

**Bezli Verici**

**FLAT-10**

inch	DÇ (mm)	FİYAT / TL
2"	57	933.53
2 1/2"	70	1.219.63
3"	83	1.401.50
4"	109	2.192.58
5"	136	2.950.48
6"	162	3.678.47
8"	217	5.410.90
10"	268	7.850.47

**(TSE K 380)  
Kanal Açma  
(Her iki ucu da rekorlu)**

**TB KUKA-200**

inch	DÇ (mm)	FİYAT / TL
1/2"	25	1.643.19
5/8"	28	1.829.22
3/4"	31.6	1.952.90
1"	39.3	2.398.26
1 1/4"	48	3.477.58

**(TSE K 380)  
Kanal Açma  
(Her iki ucu da rekorlu)**

**TB KUKA - 250**

inch	DÇ (mm)	FİYAT / TL
1/2"	25	2.053.85
5/8"	28	2.286.29
3/4"	31.6	2441.40
1"	39.3	2.867.80
1 1/4"	48	4.158.02

**ARAMİD TAKVİYELİ  
Kanal Açma (Her iki ucu da rekorlu)**

**TB KUKA ARMD-250**

inch	DÇ (mm)	FİYAT / TL
1/2"	25	2.362.17
5/8"	28	2.629.31
3/4"	31.6	2.807.66
1"	39.3	3.297.85
1 1/4"	48	4.781.84

**40 ATM  
TS EN 1947 / Tip C**

**MİLAS-40**

inch	DÇ (mm)	FİYAT / TL
3/4"	32.5	1.534.81
1"	39	1.890.12



## ENDÜSTRİYEL HORTUMLAR / HAVA HORTUMLARI

**Hafif Hizmet Hava**  
TS 745 EN - ISO 2398 A1-2-3



SKY-10		
inch	DÇ (mm)	FİYAT / TL
1/2"	22	480.56
5/8"	25	502.79
3/4"	29	520.61
1"	36	686.30
1 1/8"	40	810.92
1 1/4"	44	923.96
1 1/2"	51	1.040.15
1 3/4"	57	1.262.70
2"	63	1.276.70
2 1/2"	78	1.841.39
2 3/4"	84	2.008.71
3"	92	2.414.59
4"	117	3.582.73

**Normal Hizmet Hava**  
TS 745 EN - ISO 2398 A4-5



SKY-20		
inch	DÇ (mm)	FİYAT / TL
1/2"	23	526.59
5/8"	26	551.97
3/4"	30	632.70
1"	37	739.76
1 1/4"	45	975.60
1 1/2"	52	1.236.19
1 3/4"	60	1.557.67
2"	65	1.784.98
2 1/2"	80	2.168.15
2 3/4"	85	2.365.14
3"	92	3.218.13
4"	118	4.774.90

**Ağır Hizmet Hava**  
TS 745 EN - ISO 2398 A6-7



SKY-25		
inch	DÇ (mm)	FİYAT / TL
1/2"	24	581.70
5/8"	28	616.33
3/4"	33	751.66
1"	40	898.27
1 1/4"	48	1.229.83
1 1/2"	53	1.454.21
1 3/4"	61	1.958.13
2"	68	2.141.88
2 1/2"	77	3.066.57
2 3/4"	84	3.193.00
3"	90	4.201.70
4"	120	6.517.45

**Çelik Tel Örgülü Hava**



MOON-40		
inch	DÇ (mm)	FİYAT / TL
1/2"	23	872.32
3/4"	29.5	1.034.10
1"	36	1.356.91
1 1/4"	43	1.906.24
1 1/2"	50	2.827.18
2"	66	3.392.81
2 1/2"	80	4.363.88
3"	94	5.366.25
4"	122	8.789.35

**ENDÜSTRİYEL HORTUMLAR / HAVA HORTUMLARI**
**TS E-ISO 2398 TİP1 SINIF A**  
**Hafif Hizmet Hava**

**LONG-KOMP 10 BAR**

inch	DÇ (mm)	FİYAT / TL
1/4"	11	118.01
5/16"	14	138.67
3/8"	16	164.62
1/2"	19	225.89
5/8"	23	285.27
3/4"	27	346.04
1"	34	531.25

**TS E-ISO 2398 TİP2 SINIF A**  
**Normal Hizmet Hava**

**LONG-KOMP 16 BAR**

inch	DÇ (mm)	FİYAT / TL
1/4"	13	151.15
5/16"	15	168.77
3/8"	18	213.42
1/2"	22	303.85
5/8"	25	360.84
3/4"	29	471.74
1"	37	717.97

**Hafif Hizmet Hava**

**LONG-KOMP 10 BAR**

inch	DÇ (mm)	FİYAT / TL
1/4"	11	114.68
5/16"	14	120.66
3/8"	16	142.89
1/2"	19	196.48
5/8"	23	248.06
3/4"	27	300.96
1"	34	462.04

**Normal Hizmet Hava**

**LONG-KOMP 20 BAR**

inch	DÇ (mm)	FİYAT / TL
1/4"	13	146.79
5/16"	15	152.84
3/8"	18	185.59
1/2"	22	264.24
5/8"	25	313.80
3/4"	29	410.15
1"	37	624.27

## ENDÜSTRİYEL HORTUMLAR / HAVA HORTUMLARI

### Toz ve Hava Emme



#### MARS

inch	DÇ (mm)	FİYAT / TL
1"	32	833.09
1 1/4"	39	952.80
1 1/2"	45	1.038.13
1 3/4"	52	1.145.76
2"	58	1.336.38
2 1/2"	72	1.666.49
2 3/4"	78	1.732.30
3"	84.5	1.874.06
4"	110	2.276.28
5"	135	3.294.89
6"	162	3.965.69
8"	214	5.572.68
10"	267	8.054.76
12"	315	9.488.75

### LPG Kaynak

#### TS EN ISO 3821 (Yanmaz)



#### URANÜS

inch	DÇ (mm)	FİYAT / TL
1/4"	13	203.34
5/16"	15	224.82
3/8"	17	270.60

### Argon Kaynak

#### TS EN ISO 3821 (Yanmaz)



#### ARGON

inch	DÇ (mm)	FİYAT / TL
1/4"	13	203.34
5/16"	15	224.82
3/8"	17	270.60

### Oksijen-Asetilen-Kaynak TS EN ISO 3821 (Yanmaz)



#### JUPİTER

inch	DÇ (mm)	FİYAT / TL
1/4"	13	162.60
5/16"	15	179.79
3/8"	17	216.32

### Oksijen-Asetilen-Kaynak TS EN ISO 3821 (Yanmaz)



#### JUPİTER TWIN

inch	DÇ (mm)	FİYAT / TL
1/4"	13	341.57
5/16"	15	377.66
3/8"	17	454.42

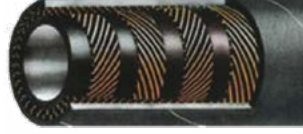
**ENDÜSTRİYEL HORTUMLAR / BUHAR ve SICAK SU HORTUMLARI**
**Bezli Buhar**  
**TS EN ISO 6134 Tip 1**  
**CLASS A**

BUHAR 1A		
inch	DÇ (mm)	FİYAT / TL
1/2"	25	785.80
5/8"	30	990.53
3/4"	33	1.089.77
1"	40	1.403.20
1 1/4"	48	1.730.85
1 1/2"	54	2.225.33
1 3/4"	60	2.696.44
2"	67.5	2.941.60
2 1/2"	81	4.325.09
3"	98	5.252.96
4"	122	6.943.25

**Bezli Buhar**

BUHAR 170		
inch	DÇ (mm)	FİYAT / TL
1/2"	24	696.12
5/8"	28	891.59
3/4"	31	992.79
1"	37	1.278.32
1 1/4"	46	1.576.82
1 1/2"	53	2.027.40
1 3/4"	60	2.478.17
2"	67.5	2.702.99
2 1/2"	81	3.974.70
3"	98	5.068.69
4"	124	6.699.67

**Çelik Tel Örgülü Buhar**  
**TS EN ISO 6134 Tip 2**  
**CLASS A**

GEYSER-2A		
inch	DÇ (mm)	FİYAT / TL
1/2"	25	1.090.66
5/8"	30	1.320.76
3/4"	33	1.416.42
1"	40	1.553.71
1 1/4"	48	2.056.31
1 1/2"	54	2.665.46
2"	69	4.331.95
2 1/2"	81	5.111.58

**Çelik Tel Örgülü Buhar**  
**BS 5342 Tip 2 CLASS A**

BUHAR-SW		
inch	DÇ (mm)	FİYAT / TL
1/2"	25	1.046.64
5/8"	30	1.153.19
3/4"	33	1.247.08
1"	40	1.367.81
1 1/4"	48	1.810.27
1 1/2"	54	2.346.56
2"	67	3.904.80
2 1/2"	79.5	4.538.26



## ENDÜSTRİYEL HORTUMLAR / BUHAR ve SICAK SU HORTUMLARI

### Cam Elyaflı Buhar



BUHAR GF		
inch	DÇ (mm)	FİYAT / TL
1/2"	24	961.98
5/8"	30	1.167.16
3/4"	33	1.334.07
1"	39.5	2.103.46
1 1/4"	47	2.655.06
1 1/2"	53	3.463.11
1 3/4"	60	4.001.62
2"	67.5	4.284.46
2 1/2"	81	4.909.49
3"	98	6.268.32

### Sıcak Su TS 548 Tip 2



ISI RADYATÖR		
inch	DÇ (mm)	FİYAT / TL
1/2"	19	556.57
5/8"	22	594.73
3/4"	25	702.42
7/8"	28	746.75
1"	32	769.93
1 1/8"	34.5	893.99
1 1/4"	40	1.010.93
1 3/8"	43	1095.25
1 1/2"	47	1.312.77
1 3/4"	54	1.604.59
2"	60	1.808.25
2 1/4"	67	2.103.60
2 1/2"	73.5	2.298.76
2 3/4"	80	2.515.45
3"	86	2.721.95
3 1/2"	100	3.181.35
4"	111.5	3.567.32

### TS 548 Tip 2



SICAK SU LONG		
inch	DÇ (mm)	FİYAT / TL
1/4"	12	159.01
5/16"	14	170.98
3/8"	16	203.79
1/2"	20	302.91
5/8"	23	367.96
3/4"	27	481.57



SICAK SU LONG		
inch	DÇ (mm)	FİYAT / TL
1/4"	12	124.69
5/16"	14	133.82
3/8"	16	146.35
1/2"	20	214.43
5/8"	23	257.06
3/4"	27	340.82

- \* Ürün fiyatları müşteriye haber verilmeden değiştirilebilir.
- \* Renk ve çap değişikliklerinde fiyat farkı uygulanacaktır.
- \* Özel istekleriniz ve her türlü ek bilgi için satış servisimiz hizmetinizdedir.
- \* Katalog dışı ürünlerde lütfen fiyat isteyiniz.



**ENDÜSTRİYEL HORTUMLAR / AŞINDIRICI MADDE HORTUMLARI**
**Kumlama Verici**  
**TS EN ISO 3861**

KUM		
inch	DÇ (mm)	FİYAT / TL
1"	39	1.057.91
1 1/4"	48	1.297.27
1 1/2"	56	1.760.07
1 3/4"	63	2.097.62
2"	69	2.249.45
2 1/2"	82	2.879.82
2 3/4"	90	3.407.17
3"	96	3.519.77

**Kumlama Alıcı-Verici**  
**EXCEED TS EN ISO 3861**

KUM		
inch	DÇ (mm)	FİYAT / TL
1"	41	1.288.77
1 1/4"	50	1.622.41
1 1/2"	58	1.917.45
1 3/4"	65	2.294.54
2"	71	2.360.10
2 1/2"	84	3.388.72
2 3/4"	92	4.199.20
3"	98	4.425.09

**Çimento Verici**

ÇİMENTO		
inch	DÇ (mm)	FİYAT / TL
1"	37	1.367.74
1 1/4"	44	1.595.08
1 1/2"	50	1.873.18
2"	64.5	2.301.03
2 1/2"	77	3.318.88
3"	90	4.203.74
4"	118	6.283.28
5"	146	9.292.39
6"	172	11.955.40
8"	225	14.352.65

**Çimento A&V**

ÇİMENTO SD		
inch	DÇ (mm)	FİYAT / TL
1"	39	1.780.79
1 1/4"	45	2.082.69
1 1/2"	52	2.227.47
2"	66	2.787.82
2 1/2"	78.5	4.100.59
3"	92	4.926.31
4"	120	7.330.61
5"	149	11.505.00
6"	174.5	13.717.11
8"	229	17.463.78

## ENDÜSTRİYEL HORTUMLAR / AŞINDIRICI MADDE HORTUMLARI



**Silobas**

### SİLOBAS

inch	DÇ (mm)	FİYAT / TL
2"	60.4	1.318.81
2 1/2"	73	1.649.55
3"	86	1.857.50
3 1/2"	100	2.300.65
4"	112	2.638.57
4"	115	2.955.08
4"	117	3.482.93
5"	137	3.693.64
6"	164	4.495.94
8"	215	6.121.25



**Ucu Rekorlu Beton Uç**

### BETON UÇ 85

inch	Bot (mt)	TEK UCU REKORLU FİYAT / TL	İKİ UCU REKORLU FİYAT / TL
4"	1.5	23.828.55	35.210.12
4"	2	27.963.60	39.366.02
4"	3	36.254.48	47.657.10
4"	4	44.545.35	55.948.18
4"	5	52.836.37	64.217.80
4"	6	61.127.18	72.508.81
5"	1.5	26.812.33	38.833.38
5"	2	31.757.41	43.778.11
5"	3	41.625.42	53.646.26
5"	4	51.493.56	63.514.54
5"	5	61.361.78	73.382.62
5"	6	71.229.92	83.250.77

**ENDÜSTRİYEL HORTUMLAR / GIDA HORTUMLARI**
**İçme Suyu / Verici**

**SPRING D/10**

inch	DÇ (mm)	FİYAT / TL
1/2"	22	713.98
5/8"	26	851.74
3/4"	30	985.71
1"	37	1.267.07
1 1/4"	44	1.668.85
1 1/2"	51	2.086.11
2"	65	2.657.75
2 1/2"	77.5	3.832.19
3"	92	5.052.94
4"	117.5	7.540.46

**İçme Suyu / Alıcı Verici**

**SPRING SD/10**

inch	DÇ (mm)	FİYAT / TL
1/2"	24	889.09
5/8"	28	1.041.37
3/4"	31	1.187.98
1"	38	1.552.84
1 1/4"	45	1.917.51
1 1/2"	52	2.518.79
2"	66	3.167.84
2 1/2"	78.5	4.547.49
3"	93	6.057.20
4"	118.5	8.807.72

**Süt&Nebati Yağ / Verici**

**KREMA D/10**

inch	DÇ (mm)	FİYAT / TL
1/2"	22	746.33
5/8"	26	897.22
3/4"	30	1.066.31
1"	37	1.316.77
1 1/4"	44	1.736.32
1 1/2"	51	2.156.04
2"	65	2.749.13
2 1/2"	77.5	4.026.81
3"	92	5.309.97
4"	117.5	7.920.62

**Süt&Nebati Yağ / Alıcı Verici**

**KREMA SD/10**

inch	DÇ (mm)	FİYAT / TL
1/2"	24	970.23
5/8"	28	1.160.94
3/4"	31	1.319.96
1"	38	1.777.10
1 1/4"	45	2.209.90
1 1/2"	52	2.655.10
2"	66	3.428.84
2 1/2"	78.5	5.052.94
3"	93	6.417.72
4"	118.5	9.688.62



## ENDÜSTRİYEL HORTUMLAR / GIDA HORTUMLARI

### Gıda Buhar / Verici



#### BUHAR-DW

inch	DÇ (mm)	FİYAT / TL
3/4"	30	1.193.77
1"	37	1.739.75
1 1/4"	44	1.982.08
1 1/2"	51	2.548.85
2"	65	3.398.24
2 1/2"	77.5	4.996.62
3"	92	6.372.06
4"	117.5	8.422.45

### Gıda Buhar / Alıcı Verici

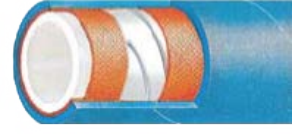

#### BUHAR-DW S/D

inch	DÇ (mm)	FİYAT / TL
3/4"	32	1.313.16
1"	38	1.913.53
1 1/4"	47	2.180.56
1 1/2"	55	2.803.59
2"	67	3.738.22
2 1/2"	83	5.496.28
3"	100	7.009.30
4"	126	9.264.67

### Bira Şarap / Verici



#### MEY D/10

inch	DÇ (mm)	FİYAT / TL
3/4"	30	1.019.86
1"	37	1.316.77
1 1/4"	44	1.736.32
1 1/2"	51	2.156.04
2"	65	2.749.13
2 1/2"	77.5	4.026.81
3"	92	5.309.97
4"	117.5	7.920.62

### Bira Şarap / Alıcı Verici



#### MEY SD/10

inch	DÇ (mm)	FİYAT / TL
3/4"	30	1.319.96
1"	37	1.777.10
1 1/4"	44	2.209.90
1 1/2"	51	2.655.10
2"	65	3.428.84
2 1/2"	77.5	5.052.94
3"	92	6.417.72
4"	117.5	9.688.62

**ENDÜSTRİYEL HORTUMLAR / AKARYAKIT HORTUMLARI**
**Akaryakit Pompa**  
**TS EN 1360/Tip 1**

**POMPA/L**

inch	DÇ (mm)	FİYAT / TL
1/2"	21.5	908.34
5/8"	26	1.097.71
3/4"	29	1.272.78
1"	36.5	1.686.21

**Akaryakit Verici**  
**TS 9464 EN 1761/Tip D**

**FOSSIL D/16**

inch	DÇ (mm)	FİYAT / TL
3/4"	31	988.76
1"	37	1.153.94
1 1/4"	44	1.434.69
1 1/2"	51	1.805.54
1 3/4"	59	2.353.61
2"	67	2.660.04
2 1/2"	79	3.401.51
2 3/4"	84	4.497.89
3"	92	4.836.44
4"	118	7.189.93

**Akaryakit Verici**

**YAKIT D/10**

inch	DÇ (mm)	FİYAT / TL
3/4"	28	829.82
1"	35	959.35
1 1/4"	42	1.219.63
1 1/2"	48	1.534.81
2"	62	2.260.97
2 1/2"	75	2.891.22
3"	88	4.110.85
4"	116	6.111.36

**Akaryakit Pompa Bezli**  
**TS EN 1360/Tip 1**

**BARREL/16**

inch	DÇ (mm)	FİYAT / TL
1/2"	21.5	827.67
5/8"	26	968.99
3/4"	30	1.014.02
1"	38	1.348.41
1 1/4"	45	1.789.11

**Akaryakit A&V**  
**TS 9464 EN 1761/Tip SD**

**FOSSIL SD/16**

inch	DÇ (mm)	FİYAT / TL
3/4"	31	1.104.38
1"	37	1.392.87
1 1/4"	44	1.747.67
1 1/2"	51	2.202.97
2"	67	3.173.03
2 1/2"	79	3.744.91
2 3/4"	84	4.963.78
3"	92	5.977.10
4"	118	7.724.89

**Akaryakit A&V**

**YAKIT SD/10**

inch	DÇ (mm)	FİYAT / TL
3/4"	29	913.63
1"	36	1.183.98
1 1/4"	43	1.485.57
1 1/2"	49	1.872.67
2"	63	2.697.07
2 1/2"	76	3.183.24
3"	89	5.080.78
4"	117	6.566.04

## ENDÜSTRİYEL HORTUMLAR / AKARYAKIT HORTUMLARI

### Verici TS EN 1762 Tip D-Ω



#### LPG D

inch	DÇ (mm)	FİYAT / TL
1/2"	23	958.03
5/8"	26	1.132.09
3/4"	31	1.410.82
1"	38	1.837.66
1 1/4"	45	2.306.57
1 1/2"	52	3.481.48
2"	67	4.702.81

### Alıcı-Verici TS EN 1762 Tip SD-Ω



#### LPG SD

inch	DÇ (mm)	FİYAT / TL
1/2"	23	1.288.90
5/8"	26	1.402.51
3/4"	31	1.538.09
1"	38	1.999.44
1 1/4"	45	2.441.84
1 1/2"	52	3.644.90
2"	67	4.967.30

### Tekstil Takviyeli Yakıt SAE J30-R7



#### FUEL HOSE

inch	DÇ (mm)	FİYAT / TL
3/16"	10.5	161.53
1/4"	12	177.71
5/16"	14	209.96
3/8"	16	226.08
1/2"	20	323.06
5/8"	24	404.04

### Uçak Akaryakıt Verici TS EN ISO 1825 Tip C



#### UÇAK AERO-C

inch	DÇ (mm)	FİYAT / TL
3/4"	29	1.407.04
1"	38	2.010.02
1 1/4"	45	2.555.63
1 1/2"	51	3.215.73
2"	65	4.737.45
2 1/2"	80	6.058.15
3"	92	8.613.46

- \* Ürün fiyatları müşteriye haber verilmeden değiştirilebilir.
- \* Renk ve çap değişikliklerinde fiyat farkı uygulanacaktır.
- \* Özel istekleriniz ve her türlü ek bilgi için satış servisimiz hizmetinizdedir.
- \* Katalog dışı ürünlerde lütfen fiyat isteyiniz.



**ENDÜSTRİYEL HORTUMLAR / KİMYASAL MADDE HORTUMLARI**
**Kimyasal Madde / Verici EPDM**

**KEMI D/10 EPDM**

inch	DÇ (mm)	FİYAT / TL
3/4"	29	973.66
1"	35	1.344.42
1 1/4"	43	1.792.28
1 1/2"	49	2.317.96
2"	64	2.997.79
2 1/2"	77	4.233.84
3"	90	5.663.98
4"	116	8.133.67

**Kimyasal Madde / Alıcı Verici EPDM**

**KEMI SD/10 EPDM**

inch	DÇ (mm)	FİYAT / TL
3/4"	30	1.167.56
1"	36	1.612.71
1 1/4"	44	2.132.31
1 1/2"	51	2.688.54
2"	66	3.322.34
2 1/2"	79	5.000.71
3"	92	6.799.01
4"	118	9.621.88

**Kimyasal Madde / Verici CSM**

**KEMI D/10 CSM**

inch	DÇ (mm)	FİYAT / TL
3/4"	30	1.097.39
1"	36	1.530.01
1 1/4"	45	2.024.37
1 1/2"	51	2.549.57
2"	65	3.229.70
2 1/2"	79	4.821.03
3"	92	6.737.21
4"	118	10.152.20

**Kimyasal Madde / Alıcı Verici CSM**

**KEMI SD/10 CSM**

inch	DÇ (mm)	FİYAT / TL
3/4"	30	1.337.79
1"	36	1.865.70
1 1/4"	45	2.441.69
1 1/2"	52	3.059.53
2"	67	3.785.74
2 1/2"	80	5.547.54
3"	93	7.803.64
4"	120	11.728.29

**Asit Solvent ve Kimyasal Madde / Verici**

**KEMI D/10 XLPE**

inch	DÇ (mm)	FİYAT / TL
3/4"	30	1.236.17
1"	36	1.761.56
1 1/4"	45	2.317.96
1 1/2"	51	2.920.63
2"	65	3.909.47
2 1/2"	79	5.516.58
3"	92	7.249.10
4"	118	10.619.81



## ENDÜSTRİYEL HORTUMLAR / KİMYASAL MADDE HORTUMLARI

### Asit Solvent ve Kimyasal Madde / Verici



#### KEMI SD/10 XLPE

inch	DÇ (mm)	FİYAT / TL
3/4"	31	1.629.70
1"	37	2.209.17
1 1/4"	45	2.781.42
1 1/2"	52	3.399.51
2"	67	4.311.13
2 1/2"	80	5.781.98
3"	93	8.141.87
4"	120	12.257.28

### Asit Solvent ve Kimyasal Madde / Verici



#### KEMI D/10 UHMW-PE

inch	DÇ (mm)	FİYAT / TL
3/4"	30	1.421.70
1"	36	2.025.93
1 1/4"	45	2.665.52
1 1/2"	51	3.358.61
2"	65	4.495.93
2 1/2"	79	6.344.17
3"	92	8.903.07
4"	118	13.434.12

### Asit Solvent ve Kimyasal Madde / Alıcı Verici



#### KEMI SD/10 UHMW-PE

inch	DÇ (mm)	FİYAT / TL
3/4"	31	1.874.14
1"	37	2.713.47
1 1/4"	45	3.198.62
1 1/2"	52	3.909.65
2"	67	4.958.01
2 1/2"	80	6.965.93
3"	93	9.808.97
4"	120	14.766.98

### Asit Solvent ve Kimyasal Madde / Verici



#### TS EN 12115

#### KEMI D/16 UHMW-PE

inch	DÇ (mm)	FİYAT / TL
3/4"	30	1.705.96
1"	36	2.430.96
1 1/4"	45	3.198.62
1 1/2"	51	4.030.66
2"	65	5.395.08
2 1/2"	79	7.612.93
3"	92	10.683.54
4"	118	16.120.97

\* Ürün fiyatları müşteriye haber verilmeden değiştirilebilir.

\* Renk ve çap değişikliklerinde fiyat farkı uygulanacaktır.

\* Özel istekleriniz ve her türlü ek bilgi için satış servisimiz hizmetinizdedir.

\* Katalog dışı ürünlerde lütfen fiyat isteyiniz.

### Asit Solvent ve Kimyasal Madde / Alıcı Verici

#### TS EN 12115



#### KEMI SD/16 UHMW-PE

inch	DÇ (mm)	FİYAT / TL
3/4"	31	2.249.11
1"	37	3.256.14
1 1/4"	45	3.838.45
1 1/2"	52	4.691.64
2"	67	5.949.68
2 1/2"	80	8.359.02
3"	93	11.770.75
4"	120	17.720.75

**Gırtlak Lavabo Sifon**



**TEOS**

inch	mm	Gr / m	FİYAT / TL
5/8"	16	120	111,21
3/4"	19	140	124,41
1"	25	180	153,20
1 1/7"	29	200	165,62
1 1/4"	32	220	182,28
1 1/2"	38	260	222,29
2"	51	400	294,63

**Süper Hafif Hizmet Su Verici**

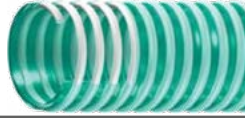

**TROY SLD**

inch	mm	Gr / m	FİYAT / TL
3/4"	19	200	160,01
1"	25	250	184,06
1 1/4"	32	320	235,69
1 1/2"	38	420	294,63
2"	51	645	452,31
2 1/2"	63	810	567,71
3"	76	1150	806,31
4"	102	1710	1.199,11

**Hafif Hizmet Su Verici**



**TROY LD**

inch	mm	Gr / m	FİYAT / TL
3/4"	19	240	168,45
1"	25	290	204,06
	30	345	242,50
1 1/4"	32	370	259,60
	35	415	291,23
1 1/2"	38	485	340,52
	40	505	353,58
	45	570	403,93
2"	51	700	490,04
	55	765	604,38
	60	825	650,62
2 1/2"	63	880	691,97
	70	1100	826,81
3"	76	1250	938,16
	80	1400	1.122,36
	90	1650	1.159,74
4"	102	1850	1.427,49
	110	2200	1.622,69
	120	2700	1.895,26
5"	127	3000	2.105,49
6"	152	3700	2.597,16
8"	203	5950	4.175,88

**Toz emme - kırmızı**



**SIMENA**

inch	mm	Gr / m	FİYAT / TL
3/4"	19	150	132,85
1"	25	170	170,23
1 1/4"	32	275	207,68
1 1/2"	38	340	282,58
2"	51	540	441,53
2 1/2"	63	840	677,15
3"	76	1110	924,54
4"	102	1470	1.248,47
5"	127	2180	1.684,25
6"	152	2290	1.792,56
8"	203	3980	3.193,95

### Hafif Hizmet Su Verici

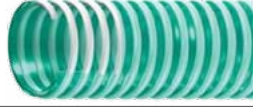

TROY ST			
inch	mm	Gr / m	FİYAT / TL
3/4"	19	280	196,68
1"	25	350	245,55
	30	440	309,03
	32	460	323,36
1 1/4"	35	520	365,35
	38	570	399,82
1 1/2"	40	590	414,22
	45	670	470,32
	51	830	582,67
2"	55	880	647,07
	60	950	698,00
	63	1000	735,17
2 1/2"	70	1150	866,31
	76	1450	1.066,05
3"	80	1530	1.203,22
	90	1750	1.286,70
	102	2150	1.580,70
4"	110	2450	1.782,70
	120	2900	2.035,77
	127	3200	2.246,14
5"	152	4200	2.948,04
6"	203	6400	4.492,21

### Orta Hizmet Alıcı & Verici



MEDUSA MD			
inch	mm	Gr / m	FİYAT / TL
3/4"	19	360	277,40
1"	25	480	369,89
	30	550	423,86
	32	580	447,20
1 1/4"	35	640	493,23
	38	670	516,35
1 1/2"	40	700	539,62
	45	870	640,76
	51	975	718,22
2"	55	1080	795,38
	60	1250	920,64
	63	1350	994,34
2 1/2"	70	1580	1.163,64
	76	1700	1.252,30
3"	80	1800	1.325,64
	90	2100	1.546,65
	102	2600	1.915,05
4"	110	2900	2.135,99
	120	3200	2.356,79
	127	3650	2.688,31
5"	152	5100	3.756,34
6"	203	7850	5.781,89

### Havuz - Jakuzi



TERMESSOS			
inch	mm	Gr / m	FİYAT / TL
1"	15	180	138,59
	20	250	192,78
	25	410	315,98
1 1/4"	28	280	215,83
	32	600	441,81
1 1/2"	40	730	537,49
	42	720	530,40
	43	680	500,82
1 3/4"	55	930	685,02

### Orta Hizmet Akaryakıt Alıcı & Verici



PEGASUS MD			
inch	mm	Gr / m	FİYAT / TL
3/4"	19	360	328,61
1"	25	480	437,84
1 1/4"	32	580	529,55
1 1/2"	38	670	611,54
	40	700	638,56
2"	51	975	889,58
	55	1080	984,97
2 1/2"	60	1250	1.140,66
	63	1350	1.231,73
	70	1580	1.441,54
3"	76	1700	1.550,91
	80	1800	1.642,26

**Ağır Hizmet  
Alıcı & Verici**



HERAKLES HD			
inch	mm	Gr / m	FİYAT / TL
3/4"	19	450	346,84
1"	25	570	439,40
	30	650	500,89
	32	680	524,01
1 1/2"	35	730	562,67
	38	780	601, 18
	40	810	624, 16
2"	45	960	707,08
	51	1150	847,09
	55	1350	994,34
2 1/2"	60	1550	1.141,58
	63	1600	1.178,39
	70	1800	1.325,64
3"	76	1950	1.436, 15
	80	2100	1.546,65
	90	2400	1.767,73
4"	102	3250	2.393,88

**Süperelastik Orta  
Hizmet Alıcı & Verici**

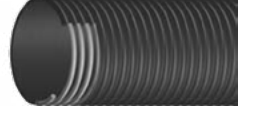

LAGINA			
inch	mm	Gr / m	FİYAT / TL
3/4"	19	360	361,09
1"	25	480	481,03
	30	550	551,89
	32	580	581,75
1 1/2"	35	640	641,97
	38	670	671,90
	40	700	679,35
2"	45	870	844,68
	51	975	945,96
	55	1080	1.047,89
2 1/2"	60	1250	1.213,08
	63	1350	1.310,18
	70	1580	1.533,39
3"	76	1700	1.649,78
	80	1800	1.746,67
	90	2100	2.038,18
4"	102	2600	2.522,76

**Süperelastik Orta  
Hizmet Alıcı & Verici**



KNIDOS			
inch	mm	Gr / m	FİYAT / TL
3/4"	19	360	431,45
1"	25	480	575,22
	30	550	659,56
	32	580	695,09
1 1/2"	35	640	766,94
	38	670	803, 19
	40	700	787,94
2"	45	870	979, 16
	51	975	1.097,32
	55	1080	1.215,35
2 1/2"	60	1250	1.406, 71
	63	1350	1.519,20
	70	1580	1.778,23
3"	76	1700	1.912,78
	80	1800	2.025,84
	90	2100	2.363,53
4"	102	2600	2.925,91

**Ağır Hizmet Aşınmaz  
Alıcı & Verici**



LYMRA HD - PU			
inch	mm	Gr / m	FİYAT / TL
1"	40	810	928,87
	45	960	1.100,80
2"	51	1150	1.318,55
	60	1550	1.777,38
3"	76	1950	2.235,93
	80	2100	2.407,79
4"	102	3250	3.726,62
	120	3800	4.357, 17
5"	127	4150	4.758,48
6"	152	6200	7.109,17



**Standart Hizmet  
Gıda Verici**



LETOON ST			
inch	mm	Gr / m	FİYAT / TL
3/4"	19	280	241,23
1"	25	350	301,37
	30	440	378,83
	32	460	395,92
1 1/4"	35	520	447,63
	38	570	490,82
	40	590	507,84
1 1/2"	45	670	528,84
	51	830	655,23
	55	880	694,67
2"	60	950	749,78
	63	1000	789,21
	70	1150	908,09
2 1/2"	76	1450	1.144,70
	80	1530	1.207,76
	90	1750	1.381,46
4"	102	2150	1.697,23

**Orta Hizmet  
Gıda Verici**



LETOON MD			
inch	mm	Gr / m	FİYAT / TL
3/4"	19	360	301,66
1"	25	480	413,30
	30	550	473,51
	32	580	499,26
1 1/4"	35	640	550,83
	38	670	576,78
	40	700	602,82
1 1/2"	45	870	686,86
	51	975	769,78
	55	1080	852,55
2"	60	1250	986,75
	63	1350	1.065,69
	70	1580	1.247,41
2 1/2"	76	1700	1.342,17
	80	1800	1.420,76
	90	2100	1.657,87
4"	102	2600	2.052,44

**Standart Hizmet  
Şarap Verici**



LIKYA ST			
inch	mm	Gr / m	FİYAT / TL
3/4"	19	280	241,23
1"	25	350	301,37
	30	440	378,83
	32	460	395,92
1 1/4"	35	520	447,63
	38	570	490,82
	40	590	507,84
1 1/2"	45	670	528,84
	51	830	655,23
	55	880	694,67
2"	60	950	749,78
	63	1000	789,21
	70	1150	908,09
2 1/2"	76	1450	1.144,70
	80	1530	1.207,76
	90	1750	1.381,46
4"	102	2150	1.697,23

**Ağır Hizmet  
Şarap Verici**



LIKYA HD			
inch	mm	Gr / m	FİYAT / TL
3/4"	19	450	387,48
1"	25	570	490,82
	30	650	559,76
	32	680	585,51
1 1/4"	35	730	628,49
	38	780	671,62
	40	810	697,29
1 1/2"	45	960	757,65
	51	1150	908,09
	55	1350	1.065,69
2"	60	1550	1.223,58
	63	1600	1.263,01
	70	1800	1.420,76
2 1/2"	76	1950	1.539,49
	80	2100	1.657,87
	90	2400	1.894,69
4"	102	3250	2.565,60

**Hafif Hizmet  
Havalandırma**

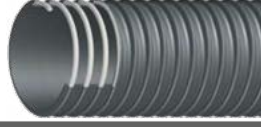

**URARTU LD**

inch	mm	Gr / m	FİYAT / TL
3/4"	19	100	109,65
1"	25	110	119,44
	30	145	134,48
1 1/4"	32	160	148,17
	35	175	162,28
1 1/2"	38	200	185,69
	40	205	190,09
2"	51	300	265,48
2 1/2"	63	470	369,82
	70	510	401,38
3"	76	560	440,82
	90	680	535,22
4"	102	760	598,49
	120	1000	787,16
5"	127	1120	881,99
6"	152	1500	1.180,45
8"	203	2200	1.731,56

**Standart Hizmet  
Havalandırma**



**URARTU ST**

inch	mm	Gr / m	FİYAT / TL
3/4"	19	110	119,87
1"	25	150	158,67
	30	190	176,68
1 1/4"	32	200	185,69
	35	230	212,93
1 1/2"	38	240	222,57
	40	280	259,60
2"	51	395	349,96
2 1/2"	63	520	409,82
	70	580	456,49
3"	76	640	503,59
	90	780	614,09
4"	102	970	765,45
	120	1200	944,90
5"	127	1250	984,12
6"	152	1600	1.259,25
8"	203	2400	1.888,88

**Orta Hizmet  
Havalandırma**



**SALAMIS MD**

inch	mm	Gr / m	FİYAT / TL
3/4"	19	120	128,02
1"	25	175	162,28
	30	210	194,91
1 1/4"	32	240	203,78
	35	265	222,64
1 1/2"	38	310	255,41
	40	330	271,80
2"	51	450	354,50
2 1/2"	63	620	487,91
	70	700	551,04
3"	76	780	614,09
4"	102	1100	866,17
	120	1500	1.180,45
5"	127	1600	1.259,25
6"	152	2000	1.574,67
8"	203	2650	2.085,77
10"	254	3000	2.361,47

**Yanmaz-Gaz Boruları  
İzalsasyon Kılıfı**



**EPHESOS**

inch	mm	Gr / m	FİYAT / TL
	10	75	64,83
1/2"	12	80	69,15
	14	85	73,48
5/8"	16	95	82,28
	18	105	90,50
	20	120	103,63
	22	135	116,68
1"	25	160	138,24
	28	190	164,13
	30	195	168,45
1 1/4"	32	205	177,32
	35	230	198,67
1 1/2"	38	250	216,12
	40	280	241,86
	45	350	302,65
2"	51	430	371,87
	60	525	453,58

Çelik Spiralli



BOSPHORUS			
inch	mm	Gr / m	FİYAT / TL
1/2"	12	180	160,86
	14	200	179,23
5/8"	16	225	200,94
	18	280	249,81
3/4"	20	340	303,50
	1"	25	510
1 1/4"		30	600
	32	650	580,69
	35	730	651,90
1 1/2"	38	800	714,38
	40	870	776,59
	45	1100	982,21
2"	51	1200	1.071,51
	60	1800	1.607,44
2 1/2"	63	1950	1.741,21
	70	2200	1.963,92
3"	76	2500	2.232,59
	80	2700	2.410,55
	90	3000	2.678,87
4"	102	3400	3.036,07
	105	3490	3.116,00
	114	4380	3.910,89
5"	127	4700	4.196,37
6"	152	6350	5.669,83

Çelik Spiralli  
Gıdaya Uygun



BOSPHORUS FOOD			
inch	mm	Gr / m	FİYAT / TL
1/2"	12	180	176,82
	14	200	196,97
5/8"	16	225	221,15
	18	280	274,92
3/4"	20	340	334,00
	1"	25	510
1 1/4"		30	600
	32	650	638,49
	35	730	717,36
1 1/2"	38	800	785,81
	40	870	854,18
	45	1100	1.080,23
2"	51	1200	1.178,61
	60	1800	1.767,80
2 1/2"	63	1950	1.915,33
	70	2200	2.160,60
3"	76	2500	2.455,95
	80	2700	2.651,49
	90	3000	2.946,77
4"	102	3400	3.339,71
	105	3490	3.427,80
	114	4380	4.302,06
5"	127	4700	4.615,98
6"	152	6350	6.237,04

Çelik Spiralli



BOSPHORUS +			
inch	mm	Gr / m	FİYAT / TL
1/2"	12	190	182,07
	14	230	219,81
5/8"	16	260	248,89
	18	295	282,51
3/4"	20	340	325,42
	25	520	497,13
1"	30	630	603,03
	32	660	631,19
1 1/4"	35	750	717,86
	38	800	765,24
1 1/2"	40	950	908,94
	45	1150	1.099,88
2"	51	1330	1.271,95
	60	1850	1.769,86
2 1/2"	63	2000	1.913,92
	70	2300	2.200,96
3"	76	2600	2.487,37
	80	2750	2.630,93
4"	90	3100	2.966,13
	102	3700	3.540,15
5"	105	3850	3.683,57
	114	4500	4.305,60
6"	127	4700	4.497,04
	152	6900	6.602,17

Sıhhi Tesisat  
Hortumu



BOSPHORUS SAN			
inch	mm	Gr / m	FİYAT / TL
1/2"	12	180	193,63
	14	200	215,69
5/8"	16	225	242,50
	18	280	301,44
3/4"	20	340	366,27
	25	510	548,84
1"	30	600	645,94
	32	650	699,92
1 1/4"	35	730	786,09
	38	800	861,42
1 1/2"	40	870	936,96
	45	1100	1.184,28
2"	51	1200	1.291,81
	60	1800	1.937,89
2 1/2"	63	1950	2.099,82
	70	2200	2.369,06
3"	76	2500	2.692,28
	80	2700	2.907,12
4"	90	3000	3.230,34
	102	3400	3.661,22
5"	105	3490	3.757,97
	114	4380	4.716,42
6"	127	4700	5.060,91
	152	6350	6.837,58

Çelik Spiralli Ve  
Tekstil Takviyeli



BOSPHORUS ST			
inch	mm	Gr / m	FİYAT / TL
3/4"	19	420	452,52
1"	25	680	732,47
1 1/4"	32	800	861,42
1 1/2"	38	1150	1.238,47
	40	1200	1.291,81
2"	45	1400	1.507,64
	51	1600	1.722,62



**Süper Hafif Hizmet  
Yassı Verici**



**TYANA S**

inch	mm	Gr / m	FİYAT / TL
1 1/2"	38	195	138,73
	40	205	145,47
	48	240	170,65
2"	52	260	183,42

**Standart Hizmet  
Yassı Verici**



**TYANA L**

inch	mm	Gr / m	FİYAT / TL
1 1/4"	32	190	167,32
	35	210	184,84
1 1/2"	38	225	196,12
	40	235	204,98
	45	265	231,30
2"	48	280	244,42
	52	305	267,54
	60	355	312,65
2 1/2"	63	370	343,01
	70	420	368,68
3"	76	460	402,94
	81	495	470,32
	90	580	508,62
4"	102	650	564,66
	110	780	681,47
6"	127	1000	871,21
	153	1300	1,135,34
8"	203	2050	1,788,23

**Hafif Hizmet  
Yassı Verici**



**TYANA SL**

inch	mm	Gr / m	FİYAT / TL
1 1/2"	32	175	160,79
	38	205	187,82
2"	52	275	252,64
	60	330	302,65
2 1/2"	63	360	330,95
	76	420	385,78
3"	81	460	422,94
	102	600	551,18
6"	153	1200	1.103,00

**Orta Hizmet  
Yassı Verici**



TYANA M			
inch	mm	Gr / m	FİYAT / TL
	20	160	150,30
1"	25	195	183,42
	30	230	219,88
1 1/4"	32	240	227,32
	35	280	264,28
1 1/2"	38	300	285,98
	40	325	307,68
	45	355	332,86
2"	52	410	384,93
	55	490	476,71
	60	540	513,38
2 1/2"	63	565	531,75
	70	620	586,57
3"	76	685	645,23
	81	740	696,87
	84	770	722,47
	90	870	817,66
4"	102	1000	938,52
	110	1150	1.081,58
5"	127	1350	1.264,93
6"	153	1650	1.550,91
8"	203	2300	2.163,23

**Ağır Hizmet  
Yassı Verici**



TYANA H			
inch	mm	Gr / m	FİYAT / TL
1 1/2"	38	455	450,96
	40	500	498,55
	45	560	568,49
2"	51	680	674,59
	55	730	726,02
2 1/2"	63	900	894,47
	70	990	982,49
3"	76	1075	1.063,21
	90	1255	1.246,63
4"	102	1550	1.539,56
5"	127	1955	1.943,28
6"	153	2605	2.584,47
8"	203	3405	3.372,69

**Aleve Dayanıklı  
Yassı Verici**



TYANA MINE			
inch	mm	Gr / m	FİYAT / TL
10 BAR			
1 1/2"	38.1	330	370,31
2"	50.8	510	572,39
2 1/2"	63.5	750	841,91
14 BAR			
1 1/2"	38.1	370	415,57
2"	50.8	540	606,29
2 1/2"	63.5	770	864,40

**PVC Şeffaf Örgülü**



ECO			
inch	mm	Gr / m	FİYAT / TL
1/4"	6	70	55,25
5/16"	8	90	70,86
3/8"	10	95	75,11
1/2"	12.5	100	78,73
5/8"	16	140	110,36
3/4"	19	160	120,79
1"	25	270	202,07
1 1/4"	32	410	309,03
1 1/2"	38	560	423,86
	40	590	467,63
	45	760	577,14
2"	50	950	732,47

**PVC Şeffaf Örgülü**



HERMES			
inch	mm	Gr / m	FİYAT / TL
3/8"	10	110	86,25
1/2"	12.5	115	90,50
5/8"	16	150	126,75
3/4"	19	190	138,81
1"	25	300	232,36
1 1/4"	32	425	355,42
1 1/2"	38	650	487,56
	40	680	537,77
	45	860	663,67
2"	50	1080	842,20

**PVC Sulama**



METEOR			
inch	mm	Gr / m	FİYAT / TL
1/4"	6	80	51,35
5/16"	8	95	60,71
3/8"	10	115	74,12
1/2"	12.5	145	92,92
5/8"	15.5	175	112,21
3/4"	19	220	141,15
1"	25	340	217,75
1 1/4"	32	450	288,89

**PVC Bahçe Sulama**



FLORA			
inch	mm	Gr / m	FİYAT / TL
3/8"	10	115	82,91
1/2"	12.5	145	96,11
5/8"	15.5	175	124,97
3/4"	19	220	153,70
1"	25	340	224,20
1 1/4"	32	450	295,06

**Bahçe Turuncu**



**ÇEŞME**

inch	mm	Gr / m	FİYAT / TL
1/2"	13	160	102,21
5/8"	16	200	128,45
3/4"	19	245	156,75
1"	25	355	228,03
	30	600	371,87
1 1/4"	32	625	390,88
1 1/2"	38	730	458,19
	40	765	480,75
	45	1100	679,20
2"	50	1210	749,71

**Bahçe Mavi**



**MARMARİS**

inch	mm	Gr / m	FİYAT / TL
1/2"	13	160	102,21
5/8"	16	200	128,45
3/4"	19	245	156,75
1"	25	355	228,03
	30	600	371,87
1 1/4"	32	625	390,88
1 1/2"	38	730	458,19
	40	765	480,75
	45	1100	679,20
2"	50	1210	749,71

**Bahçe Yeşil**



**BODRUM**

inch	mm	Gr / m	FİYAT / TL
1/2"	13	160	102,21
5/8"	16	200	128,45
3/4"	19	245	156,75
1"	25	355	228,03
	30	600	371,87
1 1/4"	32	625	390,88
1 1/2"	38	730	458,19
	40	765	480,75
	45	1100	679,20
2"	50	1210	749,71

**Bahçe - Sera  
Floresan**



**CARMEL**

inch	mm	Gr / m	FİYAT / TL
1/2"	12.5	125	80,15
1/2"	12.5	160	102,21
5/8"	16	170	108,95
3/4"	19	220	141,15
3/4"	19	240	153,70
1"	25	340	217,75
1 1/4"	32	500	320,17
1 1/2"	38	700	448,62



**Hafif Hizmet  
PVC Örgülü**



**OLYMPOS LD**

inch	mm	Gr / m	FİYAT / TL
1/4"	6	85	62,91
5/16"	8	105	78,09
3/8"	10	125	93,13
1/2"	13	150	111,14
5/8"	16	185	137,10
3/4"	19	270	200,94
1"	25	385	285,91

**Hafif Hizmet  
PVC Örgülü  
Gıdaya Uygun**



**OLYMPOS FOOD**

inch	mm	Gr / m	FİYAT / TL
1/4"	6	85	68,94
5/16"	8	105	86,04
3/8"	10	125	102,21
1/2"	13	150	122,49
5/8"	16	185	150,93
3/4"	19	270	220,59
1"	25	385	314,49

**PVC Örgülü**



**OLYMPOS ST**

inch	mm	Gr / m	FİYAT / TL
1/4"	6	105	78,09
5/16"	8	130	96,60
3/8"	10	155	115,19
1/2"	13	190	141,15
5/8"	16	225	167,04
3/4"	19	310	230,23
1"	25	450	333,64
1 1/4"	32	580	430,04
1 1/2"	38	880	652,61
	40	890	660,20
	45	990	734,53
2"	50	1200	889,93

**Ağır Hizmet Örgülü  
PVC Akaryakıt**



**OLYMPOS HD-OIL**

inch	mm	Gr / m	FİYAT / TL
5/32"	4	90	73,69
1/4"	6	110	89,65
5/16"	8	140	114,34
3/8"	10	155	126,68
1/2"	12	195	159,09
5/8"	16	320	261,51
3/4"	19	365	297,90
1"	25	520	424,36
1 1/4"	32	650	530,19
1 1/2"	38	890	726,30
2"	50	1220	995,26

**TS 8507**  
**Thermorub**  
**Alçak Basıncılı Su**

**GORDION**

inch	mm	Gr / m	FİYAT / TL
1/2"	12.5	200	130,51
5/8"	16	265	172,57
3/4"	19	375	244,06
1"	25	550	357,90
1 1/4"	32	775	504,72
1 1/2"	38	1250	813,75
2"	50	1600	1.041,86

**TS EN ISO 5774**  
**Thermorub**  
**Hafif Hizmet Hava**

**ASSOS**

inch	mm	Gr / m	FİYAT / TL
<b>CODE: TBA31</b>			
1/2"	12.5	290	179,23
5/8"	16	380	235,27
3/4"	19	500	309,60
1"	25	710	439,61
<b>CODE: TBA32</b>			
1/4"	6	155	95,75
5/16"	8	190	117,46
3/8"	10	225	139,23
1/2"	12.5	335	207, 18
5/8"	16	435	269, 17
3/4"	19	565	349, 11
1"	25	790	488,48
1 1/4"	32	1080	668,07
1 1/2"	38	1250	773,40
2"	50	1840	1.137,89

**Pülverizatör(ilaçlama)**  
**20-40 Bar**

**ODEON L**

inch	mm	Gr / m	FİYAT / TL
<b>CODE : TBP21</b>			
5/16"	8	115	86,67
3/8"	10	135	100,93
1/2"	12.5	220	164,84
5/8"	16	290	216,97
3/4"	19	345	258,39
1"	25	530	397, 12
<b>CODE : TBP22</b>			
5/16"	8	140	104,76
3/8"	10	175	131,29
1/2"	12.5	275	206,05
5/8"	16	350	262,08
3/4"	19	455	340,81
1"	25	640	479,47

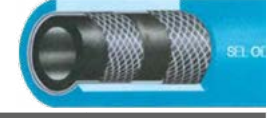
**Pülverizatör(ilaçlama)**  
**50-80-90 Bar**

**ODEON**

inch	mm	Gr / m	FİYAT / TL
<b>CODE: TBP23</b>			
5/16"	8	145	108,16
3/8"	10	200	149,80
1/2"	12.5	270	202,22
<b>CODE: TBP24</b>			
5/16"	8	180	134,76
3/8"	10	240	179,73
1/2"	12.5	310	232,36
<b>CODE: TBP25</b>			
5/16"	8	185	138,52
3/8"	10	245	183,42
1/2"	12.5	320	239,81

**TS EN ISO 5774  
Thermorub  
Hava Pompa**



**AIR-PUMP**

inch	mm	Gr / m	FİYAT / TL
3/16"	4.5	130	86,04
3/16"	4.7	90	80,01
1/4"	6	220	145,83

**Hava Hortumu**



**JAVA**

inch	mm	Gr / m	FİYAT / TL
1/4"	6	125	85,54
1/4"	6	175	119,58
5/16"	8	155	105,82
5/16"	8	195	133,56
5/16"	8	225	153,77
	9	210	143,35
3/8"	10	230	157, 18
3/8"	10	250	171,01
1/2"	12.7	335	229,03

**Kaynak Makinası  
Hortumu**



**TORCH**

inch	mm	Gr / m	FİYAT / TL
5/32"	4	35	41,92
3/16"	5	40	47,73
1/4"	6	85	80,79
5/16"	8	100	85,54
	9	105	94,19
3/8"	10	120	102,49

**TS 1846  
Lpg Tüpgaz**



**TUPGAZ**

inch	mm	Gr / m	FİYAT / TL
1/4"	6	105	82,91
5/16"	8	130	102,21
3/8"	10	150	118,66

**PU - PVC  
Hava**



**ARES**

inch	mm	Gr / m	FİYAT / TL
1/4"	6	70	65,68
5/16"	8	85	79,51
3/8"	10	125	117,03
1/2"	13	190	177,82

**İkiz Hava Hortumu**



**JAVA TWIN**

inch	mm	Gr / m	FİYAT / TL
1/4"	6		
1/4"	6	250	188,03
1/4"	6	350	263,35
1/4"	6.3		
	9	465	349,60
5/16"	8	310	233,07
5/16"	8		
5/16"	8	390	293,57
5/16"	8		
5/16"	8	425	319,39
3/8"	10		
5/16"	8	450	338,54
5/16"	8		
3/8"	10	460	346,27
3/8"	10		
3/8"	10	500	376,48
3/8"	10		
1/2"	12.7	670	503,94
1/2"	12.7		

**TS 1846  
Lpg Tüpgaz  
Örgülü**



**TUPGAZ +**

inch	mm	Gr / m	FİYAT / TL
5/16"	8	140	107,81
3/8"	10	150	124,19

**TS 1846 EN 1763**  
**Lpg Standart**  
**Çift Cidarlı**



**TUPGAZ CC**

inch	mm	Gr / m	FİYAT / TL
5/16"	8	160	128,10
3/8"	10	185	148,45

**Dizel**



**FUEL**

inch	mm	Gr / m	FİYAT / TL
5/8"	16	415	310,66
3/4"	19	470	351,94
1"	25	595	445,36
1 1/4"	32	1060	793,68

**Duş Hortumu**



**SHOWER**

inch	mm	Gr / m	FİYAT / TL
5/16"	7.7	90	62,91
5/16"	8	105	73,69
3/8"	9.5	105	73,69

**Çamaşır Makinası**



**WASH**

inch	mm	Gr / m	FİYAT / TL
5/16"	8	195	156,54
3/8"	10	225	180,51
1/2"	12.5	290	232,43

**TS EN 694+A1**  
**Thermorub**  
**Yangın**



**FIRE REEL**

inch	mm	Gr / m	FİYAT / TL
<b>CODE : TPY71</b>			
3/4"	19	385	239,95
1"	25	565	351,59
1 1/4"	33	910	566,71

**CODE : TPY72**

1/2"	12.5	235	146,47
3/4"	19	380	263,85
1"	25	560	386,84

**Saf Şeffaf**  
**PVC Hortum**



**TEKNO**

inch	mm	Gr / m	FİYAT / TL
4	8	45	39,93
5	9	55	48,02
6	8	30	37,02
6	10	60	52,49
7	12	95	83,27
8	10	35	41,21
8	11	55	48,02
8	13	100	87,74
9	14	110	96,53
10	13	70	61,35
10	14	95	83,27
10	16	150	131,71
12.7	16	90	78,73
12.7	17	125	109,80
16	20	140	122,49
16	21	180	158,52
19	23	165	144,76
19	24	210	184,84
25	30	265	232,36
25	31	325	285,34
32	38	405	355,42
38	45	560	491,53
40	48	675	591,82
50	60	1050	920,93



**SELPO MD**

inch	FİYAT / TL
1/8"	95.11
5/32"	98.52
3/16"	105.70
1/4"	133.77
5/16"	161.85
3/8"	220.14
1/2"	266.22
5/8"	367.98
3/4"	434.95
1"	746.15

**Tekstil Örgülü Orta Basınç Dayanımlı**



Polyester alt kat.  
tek kat polyester örgü.  
poliüretan üst kat

**SELPO MD İKİZ**

inch	FİYAT / TL
1/8"	225.23
5/32"	235.83
3/16"	251.69
1/4"	318.78
5/16"	385.46
3/8"	524.56
1/2"	637.26
5/8"	881.83
3/4"	1.043.62
1"	1.791.39

**Tekstil Örgülü Orta Basınç Dayanımlı İkiz**

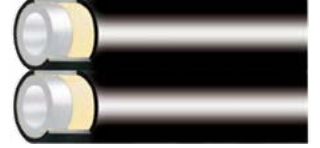

Polyester alt kat.  
tek kat polyester örgü.  
poliüretan üst kat

**SELPO HD**

inch	FİYAT / TL
1/8"	137.19
5/32"	137.88
3/16"	139.39
1/4"	173.77
5/16"	188.42
3/8"	251.69
1/2"	308.07
5/8"	557.73
3/4"	650.52
1"	858.44

**Tekstil Örgülü Orta-Yüksek Basınç Dayanımlı R7**

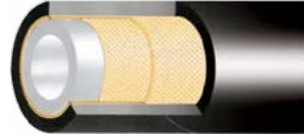

SAE 100 R7 Polyester alt kat.  
çift kat polyester örgü  
poliüretan üst kat

**SELPO HD İKİZ**

inch	FİYAT / TL
1/8"	327.11
5/32"	329.95
3/16"	333.65
1/4"	417.05
5/16"	450.35
3/8"	608.84
1/2"	737.41
5/8"	1.338.55
3/4"	1.561.25
1"	2.057.37

**Tekstil Örgülü Orta-Yüksek Basınç Dayanımlı R7 İkiz**



SAE 100 R7 Polyester alt kat.  
çift kat polyester örgü  
poliüretan üst kat

**SELAR-1**

inch	FİYAT / TL
1/8"	232.18
5/32"	295.62
3/16"	298.46
1/4"	322.08
5/16"	422.28
3/8"	548.99
1/2"	658.16
5/8"	772.43
3/4"	913.61
1"	1.242.40

**Tekstil (Aramid) Örgülü Yüksek Basınç Dayanımlı**



Polyester alt kat.  
tek kat aramid örgü  
poliüretan üst kat

**SELAR-1 İKİZ**

inch	FİYAT / TL
1/8"	559.58
5/32"	707.48
3/16"	710.43
1/4"	772.89
5/16"	1.010.10
3/8"	1.316.49
1/2"	1.583.98
5/8"	1.853.38
3/4"	2.189.06
1"	2.981.00

**Tekstil (Aramid) Örgülü Yüksek Basınç Dayanımlı İkiz**



Polyester alt kat.  
tek kat aramid örgü  
poliüretan üst kat

## SELAR-2

inch	FİYAT / TL
1/8"	246.54
5/32"	327.11
3/16"	329.31
1/4"	359.06
5/16"	468.18
3/8"	610.69
1/2"	734.05
5/8"	858.44
3/4"	1.013.64
1"	1.381.62

**Tekstil (Aramid) Örgülü Çok Yüksek Basınç Dayanımlı R8**



SAE 100 R8 polyester alt kat. iki kat aramid örgü. poliüretan üst kat

## SELAR-2 İKİZ

inch	FİYAT / TL
1/8"	591.01
5/32"	786.72
3/16"	788.63
1/4"	858.44
5/16"	1.122.69
3/8"	1.464.04
1/2"	1.758.28
5/8"	2.057.37
3/4"	2.432.07
1"	3.313.78

**Tekstil (Aramid) Örgülü Çok Yüksek Basınç Dayanımlı R8 İkiz**



SAE 100 R8 polyester alt kat. iki kat aramid örgü. poliüretan üst kat

## SELAR ST

inch	FİYAT / TL
1/8"	264.60
5/32"	295.39
3/16"	311.25
1/4"	353.10
5/16"	385.46
3/8"	482.30
1/2"	573.76
5/8"	672.17
3/4"	772.89
1"	1.112.33

**Tekstil (Aramid) Ve Çelik Örgülü Çok Yüksek Basınç Dayanımlı**



Polyester alt kat bir kat aramid. bir kat tel örgü. poliüretan üst kat

## SELAR ST İKİZ

inch	FİYAT / TL
1/8"	636.39
5/32"	706.26
3/16"	745.68
1/4"	847.91
5/16"	923.97
3/8"	1.154.30
1/2"	1.377.97
5/8"	1.611.83
3/4"	1.851.07
1"	2.667.78

**Tekstil (Aramid) Ve Çelik Örgülü Çok Yüksek Basınç Dayanımlı İkiz**

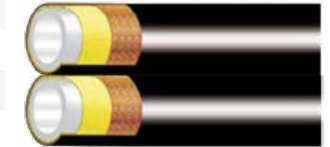

SAE 100 R7 Polyester alt kat. çift kat polyester örgü poliüretan üst kat

## SELSTEEL-1

inch	FİYAT / TL
1/8"	171.52
5/32"	184.66
3/16"	192.99
1/4"	208.85
5/16"	228.19
3/8"	269.17
1/2"	334.35
5/8"	445.37
3/4"	513.79
1"	674.25

**Çelik Tel Örgülü Yüksek Basınç Dayanımlı**



Polyester alt kat. tek kat Çelik örgü poliüretan üst kat

## SELSTEEL-1 İKİZ

inch	FİYAT / TL
1/8"	411.64
5/32"	443.17
3/16"	463.18
1/4"	501.24
5/16"	547.64
3/8"	646.00
1/2"	802.41
5/8"	1.069.90
3/4"	1.230.19
1"	1.613.79

**Çelik Tel Örgülü Yüksek Basınç Dayanımlı İkiz**



Polyester alt kat. tek kat çelik örgü poliüretan üst kat

**SELSTEEL-2**

inch	FİYAT / TL
1/8"	251.57
5/32"	264.54
3/16"	274.49
1/4"	357.96
5/16"	397.44
3/8"	467.20
1/2"	554.72
5/8"	613.07
3/4"	686.12
1"	841.80

**Çelik Tel Örgülü  
Çok Yüksek Basınç  
Dayanımlı**



Polyester alt kat.  
çift kat çelik tel örgü.  
poliüretan üst kat

**SELSTEEL-2 İKİZ**

inch	FİYAT / TL
1/8"	603.77
5/32"	634.89
3/16"	658.79
1/4"	859.12
5/16"	953.86
3/8"	1.121.27
1/2"	1.331.32
5/8"	1.471.36
3/4"	1.646.69
1"	2.020.33

**Çelik Tel Örgülü Çok  
Yüksek Basınç  
Dayanımlı İkiz**



Polyester alt kat.  
çift kat çelik tel örgü.  
poliüretan üst kat

**SELPAIN MD**

inch	FİYAT / TL
1/8"	118.61
5/32"	129.14
3/16"	136.20
1/4"	153.28
5/16"	185.12
3/8"	251.69
1/2"	306.33
5/8"	423.95
3/4"	499.67
1"	858.44

**Tekstil Örgülü Orta  
Basınç Dayanımlı  
Solvent ve Boya**



Poliamid alt kat.  
tek kat polyester örgü.  
poliüretan üst kat

**SELPAIN MD İKİZ**

inch	FİYAT / TL
1/8"	284.66
5/32"	309.94
3/16"	326.89
1/4"	367.98
5/16"	443.52
3/8"	603.81
1/2"	732.08
5/8"	1.015.49
3/4"	1.198.35
1"	2.058.94

**Tekstil Örgülü Orta  
Basınç Dayanımlı İkiz  
Solvent ve Boya**



Poliamid alt kat.  
tek kat polyester örgü.  
poliüretan üst kat

**SELPAIN HD**

inch	FİYAT / TL
1/8"	158.38
5/32"	160.34
3/16"	161.50
1/4"	185.12
5/16"	216.67
3/8"	290.41
1/2"	353.91
5/8"	520.86
3/4"	600.39
1"	987.30

**Tekstil Örgülü  
Orta-Yüksek Basınç  
Dayanımlı R7 Solvent  
ve Boya**

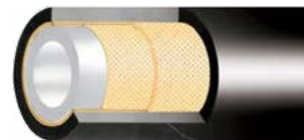

SAE 100 R7 Poliamid alt kat.  
iki kat polyester örgü.  
poliüretan üst kat

**SELPAIN HD İKİZ**

inch	FİYAT / TL
1/8"	376.55
5/32"	378.34
3/16"	380.71
1/4"	443.52
5/16"	512.38
3/8"	695.32
1/2"	850.28
5/8"	1.247.90
3/4"	1.439.33
1"	2.367.06

**Tekstil Örgülü  
Orta-Yüksek Basınç  
Dayanımlı R7 İkiz  
Solvent ve Boya**



SAE 100 R7 Poliamid alt kat.  
iki kat polyester örgü.  
poliüretan üst kat

SELPAIN T ST-1	
inch	FİYAT / TL
1/8"	155.83
5/32"	162.14
3/16"	182.57
1/4"	214.81
5/16"	239.30
3/8"	301.24
1/2"	401.32
5/8"	535.04
3/4"	615.96
1"	807.91

**Çelik Tel Örgülü Yüksek Basınç Dayanımlı Solvent Ve Boya**

Poliamid alt kat.  
tek kat çelik tel örgü.  
poliüretan üst kat

SELPAIN T ST-1 İKİZ	
inch	FİYAT / TL
1/8"	386.91
5/32"	416.08
3/16"	450.70
1/4"	513.79
5/16"	572.03
3/8"	720.10
1/2"	962.64
5/8"	1.283.33
3/4"	1.474.52
1"	1.935.75

**Çelik Tel Örgülü Yüksek Basınç Dayanımlı İkiz Solvent Ve Boya**



Poliamid alt kat.  
tek kat çelik tel örgü.  
poliüretan üst kat

SELPAIN T ST-2	
inch	FİYAT / TL
1/8"	221.88
5/32"	245.26
3/16"	255.57
1/4"	280.22
5/16"	309.57
3/8"	390.61
1/2"	524.56
5/8"	697.00
3/4"	802.41
1"	1.052.36

**Çelik Tel Örgülü Çok Yüksek Basınç Dayanımlı Solvent Ve Boya**

Poliamid alt kat.  
iki kat çelik tel örgü.  
poliüretan üst kat

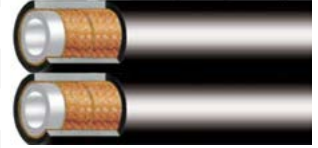
SELPAIN T ST-2 İKİZ	
inch	FİYAT / TL
1/8"	532.50
5/32"	588.63
3/16"	613.36
1/4"	668.70
5/16"	742.50
3/8"	936.13
1/2"	1.256.41
5/8"	1.671.68
3/4"	1.923.60
1"	2.525.49

**Çelik Tel Örgülü Çok Yüksek Basınç Dayanımlı İkiz Solvent Ve Boya**

Poliamid alt kat.  
iki kat çelik tel örgü.  
poliüretan üst kat

SELPAIN T AR-1	
inch	FİYAT / TL
1/8"	267.55
5/32"	339.90
3/16"	341.99
1/4"	371.39
5/16"	484.10
3/8"	631.94
1/2"	758.88
5/8"	888.83
3/4"	1.048.77
1"	1.428.91

**Tekstil (Aramid) Örgülü Yüksek Basınç Dayanımlı Solvent Ve Boya**

Poliamid alt kat.  
tek kat Aramid örgü  
poliüretan üst kat

SELPAIN T AR-1 İKİZ	
inch	FİYAT / TL
1/8"	642.30
5/32"	812.89
3/16"	816.30
1/4"	888.83
5/16"	1.161.48
3/8"	1.515.27
1/2"	1.819.52
5/8"	2.129.38
3/4"	2.516.29
1"	3.429.90

**Tekstil (Aramid) Örgülü Yüksek Basınç Dayanımlı İkiz Solvent Ve Boya**

Poliamid alt kat.  
tek kat Aramid örgü  
poliüretan üst kat



SELPAIN T AR-2	
inch	FİYAT / TL
1/8"	283.29
5/32"	376.55
3/16"	379.96
1/4"	411.62
5/16"	538.57
3/8"	702.33
1/2"	843.05
5/8"	987.30
3/4"	1.164.95
1"	1.587.28

**Tekstil (Aramid) Örgülü  
Çok Yüksek Basınç  
Dayanımlı R8  
Solvent Ve Boya**



SAE 100 R8 Poliamid alt kat.  
iki kat aramid örgü.  
poliüretan üst kat

SELPAIN T AR-2 İKİZ	
inch	FİYAT / TL
1/8"	679.29
5/32"	904.35
3/16"	906.37
1/4"	987.30
5/16"	1.291.72
3/8"	1.661.32
1/2"	2.022.12
5/8"	2.367.06
3/4"	2.796.40
1"	3.809.98

**Tekstil (Aramid) Örgülü  
Çok Yüksek Basınç  
Dayanımlı R8 İKİZ  
Solvent Ve Boya**



SAE 100 R8 Poliamid alt kat.  
iki kat aramid örgü.  
poliüretan üst kat

SELPAIN T AR ST	
inch	FİYAT / TL
1/8"	251.69
5/32"	280.22
3/16"	294.06
1/4"	334.35
5/16"	482.30
3/8"	601.90
1/2"	718.01
5/8"	839.52
3/4"	964.43
1"	1.390.24

**Tekstil (Aramid) Ve  
Çelik Tel Örgülü  
Çok YÜksek Basınç  
Dayanımlı  
Solvent Ve Boya**



Poliamid alt kat. bir kat  
Aramid. bir kat çelik tel örgü.  
poliüretan üst kat

SELPAIN T AR ST İKİZ	
inch	FİYAT / TL
1/8"	601.90
5/32"	668.70
3/16"	705.74
1/4"	802.41
5/16"	1.154.30
3/8"	1.443.03
1/2"	1.721.00
5/8"	2.015.06
3/4"	2.314.27
1"	3.334.79

**Tekstil (Aramid) Ve  
Çelik Tel Örgülü  
Çok YÜksek Basınç  
Dayanımlı İKİZ  
Solvent Ve Boya**



Poliamid alt kat. bir kat  
Aramid. bir kat çelik tel örgü.  
poliüretan üst kat

İkiz Hortumların yanısıra istek durumunda 3'lü, 4'lü vb. çoklu hortumları üretilebilir.  
Saf termoplastik hortum ve diğer özel istekler için satış servisimiz hizmetinizdedir.