



ATEŞ

www.atesas.com.tr



2024

FİYAT LİSTESİ

 444 30 28



ATEŞ

www.atesas.com.tr



Daha Hızlı
Daha Pratik

İş bu sözleşmenin konusu, SATICI (Bundan böyle ATEŞ olarak anılacaktır), ALICI (Bundan böyle Bayi olarak anılacaktır.) <http://www.atesas.com.tr> Portalından yaptığı tahsilatlar ile ilgili olarak tarafların hak ve yükümlülüklerini kapsamaktadır.

1- SATICI BİLGİLERİ

Ünvan : Ateş İnşaat Sanayi Taahhüt Ticaret A.Ş.
Adres : Kayalıbağ Mah. Seyhan Cad. No:17/A Seyhan/ ADANA
Telefon : 0322 352 78 80 Faks : 0322 351 92 78

2- ALICI BİLGİLERİ

Unvan :
Adres :
Telefon : Faks :
E-mail :

Bayi olarak <http://www.atesas.com.tr> sitesine üye olan kişi, üye olurken kullanılan adres, iletişim ve sair bilgilerin doğruluğunu onaylamış ve bu bilgilerin tüm yazışma ve bildirimlerde esas alınacağını kabul etmiş olacaktır.

BAYİ kendisine verilen Portal giriş kullanıcı adını ve şifresini koruyacağını, bu girişin sadece kendi yetkilileri tarafından kullanılacağını, Portal'a yapılan tüm işlemlerden sorumluluğun kendisine ait olacağını kabul eder.

ATEŞ, BAYİ' nin kendi müşterilerine ilişkin işlemlerinde sözleşmenin tarafı olmayıp, bu hususta BAYİ ile müşterisi arasında doğabilecek konulardan sorumlu değildir.

BAYİ Portaldan kendisine veya müşterisine ait kredi kartı ile yapacağı ödemelerde yasal evrakları doldurup imzalamak, saklamak, gerektiğinde ibraz etmekle sorumludur. Bayi, portal üzerinden de kredi kartı ile ATEŞ'e yaptığı ödemeler için müşterilere fatura veya fiş düzenlemek zorundadır.

BAYİ, <http://www.atesas.com.tr> adresli Portal menüsünde yer alan "Ateş A.Ş. Bayi Bilgileri" alanındaki müşteri sicil bilgilerinin Ateş İnşaat Sanayi Taahhüt Ticaret A.Ş 'de kayıtlı güncel ve doğru müşteri bilgileri olduğunu, bilgilerin değişmesi halinde ATEŞ 'e mail ve Faks olarak bildireceğini kabul eder. İlgili menüdeki müşteri bilgilerini ATEŞ müşteri ile olan tüm yasal yazışmalarında ve faturalandırmalarda kullanılacaktır.

Portal'da yer alan raporlama bilgilerinin işlemlerin hızlı yürütülmesi ve müşteri memnuniyeti olarak yer almakta olup, yükümlülük içermemekle birlikte, hukuki bir niteliği yoktur. Bu bilgiler ancak ATEŞ 'in yazılı bildirim ile geçerlilik kazanabilecek olup, bu haliyle bir taahhüt sayılamaz.

ATEŞ tek taraflı olarak Portal'daki bilgileri dilediği zaman güncelleme, değiştirme, silme hakkına sahiptir.

İş bu sözleşmenin uygulanmasına ilişkin ihtilaflarda ATEŞ'in ticari defter ve kayıtları esas alınacaktır. Sözleşmenin uygulanmasında, ADANA mahkemeleri ve icra daireleri yetkilidir.

İş Bu sözleşmeTarihinde imzalanarak yürürlüğe girmiştir.

Bayinin Ünvanı

Ateş İnşaat Sanayi Taahhüt Ticaret A.Ş



Ercan Gökduman / 0533 600 39 69 / e.gokduman@atesas.com.tr
Sefaköy, Halkalı, İkitelli, İstoç, Arnavutköy, Habipler, Avcılar,
Beylikdüzü, Kiraç, Hadımköy, Büyükçekmece, Çatalca, Bayrampaşa,
Zeytinburnu, Topkapı, Yenibosna.

Asil Bayhan / 0533 600 39 75 / a.bayhan@atesas.com.tr
Silivri, Çorlu, Tekirdağ, Malkara, Keşan, Hayrabolu, Çerkezköy,
Perpa, Küçükköy, Gaziosmanpaşa, Bayrampaşa, Karaköy, Eminönü.

Cevat Çelik / 0533 600 39 66 / c.celik@atesas.com.tr
İstanbul/Anadolu, Bursa, Balıkesir, Manisa, İzmir, Ankara

Emrah Sonkaya / 0533 600 39 65 / e.sonkaya@atesas.com.tr
Kartal, Sultanbeyli, Pendik, Maltepe, Tuzla, Gebze, Dilovası, Körfez,
Bursa, Yalova.

Ümit Çelik / 0533 600 39 62 / u.celik@atesas.com.tr
Ümraniye, Sultanbeyli, Çekmeköy, İzmit, Sakarya, Düzce, Bolu,
Bilecik.

İlker Uğur / 0533 705 06 82 / i.ugur@atesas.com.tr
Aydın, Balıkesir, Çanakkale, Uşak, Denizli, İzmir, Manisa, Muğla.

Hüseyin Akpınar / 0533 600 39 68 / h.akpınar@atesas.com.tr
Zonguldak, Karabük, Kastamonu, Sinop, Samsun, Ordu, Giresun,
Trabzon, Rize, Artvin, Ardahan, Çorum, Amasya, Tokat, Sivas,
Erzincan, Tunceli, Gümüşhane, Bayburt, Erzurum, Kars, Ağrı, Iğdır.

M. Raşit Akkaya / 0533 600 39 64 / rakkaya@atesas.com.tr
Afyon, Kütahya, Eskişehir, Ankara, Çankırı, Kırıkkale, Kırşehir,
Nevşehir, Yozgat.

Hüseyin Yıldırım / 0533 600 39 83 / hyildirim@atesas.com.tr
Antakya İskenderun, Osmaniye, Adana (Merkez)

Ramazan Başdoğan / 0533 600 39 87 / r.basdogan@atesas.com.tr
Antalya, Burdur, Isparta, Konya, Kayseri

İbrahim Üney / 0533 600 39 88 / i.uneey@atesas.com.tr
Gaziantep, Adıyaman, Malatya, Elazığ, Şanlıurfa, Diyarbakır, Bingöl,
Batman, Mardin, Siirt

Muharrem Yahşi / 0533 600 39 86 / myahsi@atesas.com.tr
Tarsus, Mersin, Niğde, Aksaray

Mehmet Turgut / 0533 574 29 67 / m.turgut@atesas.com.tr
Adana (İmamuğlu, Kozan, Kadiri, Ceyhan), Osmaniye, K.Maraş,
Elbistan, Afşin

Osman Turgut / 0532 450 05 70 / o.turgut@atesas.com.tr
Karaman, Ereğli (Konya), Silifke, Erdemli

Kaan Mantaş / 0533 600 39 73 / k.mantas@atesas.com.tr
Konya, Kayseri, Antalya

FIRETECH Ürün Grubu Bölge Temsilcileri:

Mert Bilgiç
0531 392 24 81 / m.bilgic@atesas.com.tr

Aleks Kayserlioğlu
0539 791 85 29 / a.kayserlioglu@atesas.com.tr

Emre Şevken
0533 203 53 67 / esevken@atesas.com.tr

Ayrıca Bünyemizdeki İş Güvenlik Uzmanlarımız Tüm Türkiye Geneline Hizmet Vermektedir.

İÇERİK BİLGİSİ

2024
FİYAT LİSTESİ

1. Bölüm
İŞ GÜVENLİĞİ
> 1-99

6. Bölüm
SEL HORTUMLAR
> 288-333

2. Bölüm
**AŞINDIRICI ve
HIRDAVAT ÜRÜNLERİ**
> 108-219

www.atesas.com.tr

5. Bölüm
**DUNLOP ve
ALFAGOMMA
HORTUMLAR**
> 278-287

3. Bölüm
**HORTUM
EKİPMANLARI ve
HORTUMLAR**
> 220-269

4. Bölüm
FIREFLEX HORTUMLAR
> 270-277

1. Bölüm

İŞ GÜVENLİĞİ

İÇERİK BİLGİSİ

- › 2-3 Deri Eldivenler
- › 4-7 Isıl İşlem Eldivenleri
- › 8-9 Gıdaya Uygun Eldivenler
- › 9-10 Metal Örgü Ürünler
- › 12-19 Köpük & Mikroköpük Nitril Eldivenler
- › 20 Latekst Eldivenler
- › 21-23 Köpük Nitril Eldivenler
- › 24-26 Köpük Nitril & Poliüretan Eldivenler
- › 27-29 Nitril Eldivenler
- › 30 Poliüretan Eldivenler
- › 31-32 Nitril & Lateks Eldivenler
- › 33 Kauçuk Eldivenler
- › 34-36 Kimyasal Dirençli Eldivenler
- › 37 Köpük Nitril ve Kauçuk Eldivenler
- › 38 Koruyucu Kolluklar
- › 40-45 Koruyucu Gözlükler
- › 46-47 Kaynak Ürünleri
- › 48 Baş Koruyucular
- › 49-53 İşitme Koruyucular
- › 54-62 Solunum Koruyucular
- › 63-68 Koruyucu Kıyafetler
- › 69-73 Ayak Koruyucular
- › 74-82 Çevre Koruyucular
- › 83 Göz Duşları
- › 84-85 İlk Yardım Ürünleri
- › 86-97 İkaz & Uyarı Ekipmanları
- › 98-107 Emniyet Kemerleri & Aks.



E-001-OR DERİ



Avuç içi ve tüm parmaklar inek derisinden imal edilmiş yarma deridir. Eldiven üstü elin hava almasına imkan veren koton kumaştır. Emniyet bileklik yapısı eldivenin rahat çıkarılmasına imkan verir. Kullanıcının bilek bölgesini korur ve 7cm uzunluğundadır. Sınıfının en ekonomik modellerinden biridir. Pamuk astarı ellerin konfor içinde çalışmasını ve nefes almasını sağlar.

| | | |
|--------|---------|----------------|
| 3.20\$ | EN 388 | |
| | 2122X | |
| | Beden | Ambalaj / Çift |
| | 10 / XL | 120 / 12 |

E-110192C-SR DERİ



Avuç içi ve tüm parmaklar 1. kalite deriden imal edilmiştir. Eldiven üstü elin hava almasına imkan veren koton kumaştır. Emniyet bileklik yapısı eldivenin rahat çıkarılmasına imkan verir. Kullanıcının bilek bölgesini korur ve 7cm uzunluğundadır. Kuru ortamlar için uygundur. Pamuk astarı ellerin konfor içinde çalışmasını ve nefes almasını sağlar.

| | | |
|--------|---------|----------------|
| 3.30\$ | EN 388 | |
| | 2122X | |
| | Beden | Ambalaj / Çift |
| | 10 / XL | 120 / 12 |

E-026-MV DERİ



Avuç içi ve tüm parmaklar 1. kalite deriden imal edilmiştir. Eldiven üstü elin hava almasına imkan veren koton kumaştır. Emniyet bileklik yapısı eldivenin rahat çıkarılmasına imkan verir. Kullanıcının bilek bölgesini korur ve 10cm uzunluğundadır. Kuru ortamlar için uygundur. Pamuk astarı ellerin konfor içinde çalışmasını ve nefes almasını sağlar.

| | | |
|--------|---------|----------------|
| 3.80\$ | EN 388 | |
| | 2122X | |
| | Beden | Ambalaj / Çift |
| | 10 / XL | 120 / 1 |

E-051-BY DERİ



Avuç içi ve tüm parmaklar yarma deriden imal edilmiştir. Eldiven üstü elin hava almasına imkan veren koton kumaştır. Eldivenin dayanımını arttırmak için avuç içine, baş parmağa ve işaret parmağına takviye deri eklenmiştir. Emniyet bileklik yapısı eldivenin rahat çıkarılmasına imkan verir. Kullanıcının bilek bölgesini korur ve 7cm uzunluğundadır.

| | | |
|--------|---------|----------------|
| 4.40\$ | EN 388 | |
| | 2122X | |
| | Beden | Ambalaj / Çift |
| | 10 / XL | 120 / 1 |

E-041-YS DERİ



Avuç içi ve tüm parmaklar yarma deriden imal edilmiştir. Eldiven üstü elin hava almasına imkan veren koton kumaştır. Eldivenin dayanımını arttırmak için avuç içine, baş parmağa ve işaret parmağına takviye deri eklenmiştir. Emniyet bileklik yapısı eldivenin rahat çıkarılmasına imkan verir. Kullanıcının bilek bölgesini korur ve 7cm uzunluğundadır.

| | | |
|--------|---------|----------------|
| 4.45\$ | EN 388 | |
| | 4233X | |
| | Beden | Ambalaj / Çift |
| | 10 / XL | 120 / 1 |

E-051-YS DERİ



Avuç içi ve tüm parmaklar yarma deriden imal edilmiştir. Eldiven üstü elin hava almasına imkan veren koton kumaştır. Eldivenin dayanımını arttırmak için avuç içine, baş parmağa ve işaret parmağına takviye deri eklenmiştir. Emniyet bileklik yapısı eldivenin rahat çıkarılmasına imkan verir. Kullanıcının bilek bölgesini korur ve 7cm uzunluğundadır.

| | | |
|--------|---------|----------------|
| 4.70\$ | EN 388 | |
| | 4233X | |
| | Beden | Ambalaj / Çift |
| | 10 / XL | 120 / 1 |

E-021-SR DERİ



Avuç içi ve tüm parmaklar yarma deriden imal edilmiştir. Eldiven üstü elin hava almasına imkan veren koton kumaşlandır. Emniyet bileklik yapısı eldivenin rahat çıkarılmasına imkan verir. Kullanıcının bilek bölgesini korur ve 10cm uzunluğundadır. Eldivenin dayanımını arttırmak için avuç içine deri takviye edilmiştir. Pamuk astarı ellerin konfor içinde çalışmasını ve nefes almasını sağlar.

4.20\$

EN 388

2122X

Beden

10 / XL

Ambalaj / Çift

120 / 1

E-1203 DERİ



Avuç içi ve tüm parmaklar yarma deriden imal edilmiştir. Eldiven üstü elin hava almasına imkan veren koton kumaşlandır. Eldivenin dayanımını arttırmak için avuç içine, baş parmağa ve işaret parmağına takviye süet deri eklenmiştir. Yüksek koruma sağlar. Kullanıcının bilek bölgesini korur ve 7cm uzunluğundadır. çalışmasını ve nefes almasını sağlar.

6.50\$

EN 388

3123X

Beden

10 / XL

Ambalaj / Çift

120 / 1

Driver-X CİLT DERİ



Avuç içi ve üst kısmı cilt deriden imal edilmiştir. Özellikle kavrama gerektiren düşük riskli işlerde kullanım için tasarlanmıştır. Eldivenin dayanımını arttırmak için avuç içinde ve el üstünde bufalo derisi kullanılmıştır. Yüksek koruma sağlar. Bilek kısmı, kullanıcının bileğini kavraması için las kli üretilmiştir. Aşınmalara karşı direnci yüksektir. Bu eldiven astarsız olarak üretilmektedir.

5.40\$

EN 388

2X11X

Beden

10 / XL

Ambalaj / Çift

72 / 1



E-061 DERİ



Yüksek aşınma direnci sayesinde uygun koruma sağlar. Yanma direnci yüksektir. Avuç içinde veya parmaklarda takviyesi yoktur. Sınıfının en ekonomik modellerinden biridir. Yumuşak koton astarı ellerin konfor içinde çalışmasını ve nefes almasını sağlar.

E-071 DERİ



Isı ile mini azaltan tam kaplı pamuk astara sahiptir. Gizli dikiş yöntemi ile parmak uçlarının açılmasını engeller. Aşınma ve delinmelere karşı yüksek kaliteli yarma deriden imal edilmiştir. Yumuşak koton astarı ellerin konfor içinde çalışmasını ve nefes almasını sağlar.

E-072 DERİ



Isı iletimini azaltan tam kaplı pamuk astara sahiptir. Gizli dikiş yöntemi ile parmak uçlarının açılmasını engeller. Aşınma ve delinmelere karşı yüksek kaliteli yarma deriden imal edilmiştir. Yumuşak koton astarı ellerin konfor içinde çalışmasını ve nefes almasını sağlar.

6.40\$

| | |
|---------|----------------|
| EN 388 | EN 407 |
| 3122X | 41314X |
| Beden | Ambalaj / Çift |
| 10 / XL | 60 / 1 |

6.70\$

| | |
|---------|----------------|
| EN 388 | EN 407 |
| 3122X | 41314X |
| Beden | Ambalaj / Çift |
| 10 / XL | 72 / 1 |

6.70\$

| | |
|---------|----------------|
| EN 388 | EN 407 |
| 3122X | 41314X |
| Beden | Ambalaj / Çift |
| 10 / XL | 72 / 1 |

E-073 DERİ



Isı iletimini azaltan tam kaplı pamuk astara sahiptir. Gizli dikiş yöntemi ile parmak uçlarının açılmasını engeller. Aşınma ve delinmelere karşı yüksek kaliteli yarma deriden imal edilmiştir. Yumuşak koton astarı ellerin konfor içinde çalışmasını ve nefes almasını sağlar.

E-074 DERİ



Isı iletimini azaltan tam kaplı pamuk astara sahiptir. Gizli dikiş yöntemi ile parmak uçlarının açılmasını engeller. Aşınma ve delinmelere karşı yüksek kaliteli yarma deriden imal edilmiştir. Yumuşak koton astarı ellerin konfor içinde çalışmasını ve nefes almasını sağlar.

6.70\$

| | |
|---------|----------------|
| EN 388 | EN 407 |
| 3122X | 41314X |
| Beden | Ambalaj / Çift |
| 10 / XL | 72 / 1 |

6.70\$

| | |
|---------|----------------|
| EN 388 | EN 407 |
| 3122X | 41314X |
| Beden | Ambalaj / Çift |
| 10 / XL | 72 / 1 |

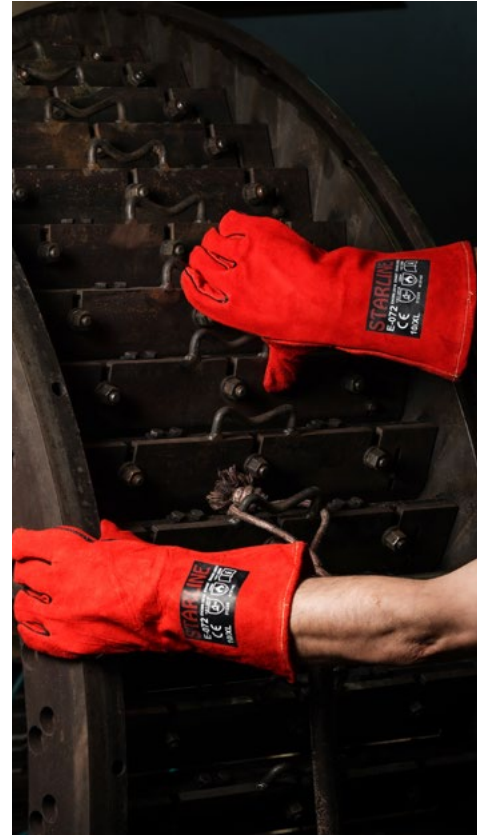

E-170418C-KR DERİ TAKVİYELİ



Avuç içi ek takviyeli ısı eldivenidir. Isı iletimini azaltan tam kaplı pamuk astara sahiptir. Gizli dikiş yöntemi ile parmak uçlarının açılmasını engeller. Tüm ısı işlem gerektiren işlerde veya ısı işlemlerinde cam end., metal sanayi ve dökümhanelerde üstün koruma sağlar. Aşınma ve delinmelere karşı yüksek kaliteli yarma deriden imal edilmiştir.

| | | |
|---------------|----------------|----------------|
| 8.50\$ | EN 388 | EN 407 |
| | 3122X | 42314X |
| | Beden | Ambalaj / Çift |
| | 10 / XL - 35cm | 60 / 1 |

E-170418C-SY DERİ TAKVİYELİ



Avuç içi ek takviyeli ısı eldivenidir. Isı iletimini azaltan tam kaplı pamuk astara sahiptir. Gizli dikiş yöntemi ile parmak uçlarının açılmasını engeller. Tüm ısı işlem gerektiren işlerde veya ısı işlemlerinde cam end., metal sanayi ve dökümhanelerde üstün koruma sağlar. Aşınma ve delinmelere karşı yüksek kaliteli yarma deriden imal edilmiştir.

| | | | |
|---------------|----------------|----------------|-------------|
| 8.50\$ | EN 388 | EN 407 | EN 420:2003 |
| | 3122X | 42314X | + |
| | Beden | Ambalaj / Çift | |
| | 10 / XL - 35cm | 60 / 1 | |

E-170418C-GR DERİ TAKVİYELİ



Avuç içi ek takviyeli ısı eldivenidir. Isı iletimini azaltan tam kaplı pamuk astara sahiptir. Gizli dikiş yöntemi ile parmak uçlarının açılmasını engeller. Tüm ısı işlem gerektiren işlerde veya ısı işlemlerinde cam end., metal sanayi ve dökümhanelerde üstün koruma sağlar. Aşınma ve delinmelere karşı yüksek kaliteli yarma deriden imal edilmiştir.

| | | |
|---------------|----------------|----------------|
| 8.50\$ | EN 388 | EN 407 |
| | 3122X | 42314X |
| | Beden | Ambalaj / Çift |
| | 10 / XL - 35cm | 60 / 1 |

E-1303 DERİ



İşaret Paarmağı takviyeli ısı eldivenidir. Isı iletimini azaltan tam kaplı pamuk astara sahiptir. Gizli dikiş yöntemi ile parmak uçlarının açılmasını engeller. Tüm ısı işlemlerde cam end., metal sanayi ve dökümhanelerde üstün koruma sağlar. Aşınma ve delinmelere karşı yüksek kaliteli yarma deriden imal edilmiştir.

| | | |
|----------------|----------------|----------------|
| 12.50\$ | EN 388 | EN 407 |
| | 3122X | 42314X |
| | Beden | Ambalaj / Çift |
| | 10 / XL - 35cm | 30 / 1 |

E-1304 DERİ TAKVİYELİ



Isıl işlemlerine maruz kalınan işlerde kullanılır. Yüksek aşınma direnci sayesinde uygun koruma sağlar. Yanma direnci yüksektir. Eldivenin dayanımını arttırmak için avuç içine ve baş parmağa takviye deri eklenmiştir. Tüm dikişlerin yanmaz aramid iplikten olması dayanımı artırır. Yumuşak kot astar sayesinde ellerin konfor içinde çalışmasına imkan verir.

| | | |
|----------------|----------------|----------------|
| 16.50\$ | EN 388 | EN 407 |
| | 3122X | 42314X |
| | Beden | Ambalaj / Çift |
| | 10 / XL - 35cm | 30 / 1 |

E-1311 DERİ TAKVİYELİ



Kaynak işlerinde kullanılmak üzere tasarlanmıştır. Yüksek aşınma direnci sayesinde uygun koruma sağlar. Yanma direnci yüksektir. Avuç içinde ekstra takviyesi vardır. Tüm dikişlerin yanmaz aramid iplikten olması dayanımı artırır.

EN ISO 12477:2001+A1:2005 TypeA

| | | |
|----------------|----------------|----------------|
| 23.50\$ | EN 388 | EN 407 |
| | 4244X | 413X4X |
| | Beden | Ambalaj / Çift |
| | 10 / XL - 35cm | 30 / 1 |

E-1310 YARMA DERİ TAKVİYELİ



Isıl işlem gerektiren işlerde kullanılmak üzere tasarlanmıştır. Yüksek aşınma direnci sayesinde uygun koruma sağlar. Yanma direnci yüksektir. Avuç içinde ekstra takviyesi vardır. Tüm dikişlerin yanmaz aramid iplikten olması dayanımı artırır. Eldivenin dayanımını arttırmak için avuç içine tam takviye deri eklenmiştir.

E-1306 CİLT DERİ TAKVİYELİ



Eldivenin dayanımını arttırmak için bafalo derisinden imal edilmiştir. Ergonomik yapısı kullanım sırasında konfor sunar. Yanma direnci yüksektir. Eldivenin dayanımını arttırmak için avuç içine takviye deri eklenmiştir. Tüm dikişlerin yanmaz aramid iplikten olması dayanımı artırır. Bu eldivenler astarsız olarak üretilmektedir.

E-1307 CİLT DERİ TAKVİYELİ



Özellikle ısının rahatsız ettiği ortamlarda kullanılmak üzere tasarlanmıştır. Yanma direnci yüksektir. Baş parmağında ekstra takviyesi mevcuttur. Eldivenin dayanımını arttırmak için bafalo derisinden imal edilmiştir. Tüm dikişler ısıl işlem gerektiren işlerde dayanımı arttırmak için yanmaz aramid iplikle yapılmıştır.

14.00\$

| EN 388 | EN 407 |
|----------------|----------------|
| 4144X | 42314X |
| Beden | Ambalaj / Çift |
| 10 / XL - 35cm | 30 / 1 |

14.50\$

| EN 388 | EN 407 |
|----------------|----------------|
| 3111X | 42314X |
| Beden | Ambalaj / Çift |
| 10 / XL - 35cm | 30 / 1 |

16.50\$

| EN 388 | EN 407 |
|----------------|----------------|
| 2112X | 42314X |
| Beden | Ambalaj / Çift |
| 10 / XL - 40cm | 30 / 1 |

E-101 CİLT DERİ



Eldivenin dayanımını arttırmak için bafalo derisinden imal edilmiştir. Ergonomik yapısı kullanım sırasında konfor sunar. Yanma direnci yüksektir. Tüm dikişlerin yanmaz aramid iplikten olması dayanımı artırır. Bu eldivenler astarsız olarak üretilmektedir.

E-102 CİLT DERİ



Eldivenin dayanımını arttırmak için bafalo derisinden imal edilmiştir. Ergonomik yapısı kullanım sırasında konfor sunar. Yanma direnci yüksektir. Tüm dikişlerin yanmaz aramid iplikten olması dayanımı artırır. Bu eldivenler astarsız olarak üretilmektedir.

E-1309 CİLT DERİ TAKVİYELİ



Eldivenin dayanımını arttırmak için bafalo derisinden imal edilmiştir. Eldivenin dayanımını arttırmak için avuç içine ek takviye deri eklenmiştir. Tüm dikişlerin yanmaz aramid iplikten olması dayanımı artırır. Avuç içinde özel dikiş yöntemi uygulanmıştır. Temas ısısının 250°C olduğu uygulamalar için uygun koruma sağlar.

7.15\$

| EN 388 | EN 407 |
|----------------|----------------|
| 2X11X | 41314X |
| Beden | Ambalaj / Çift |
| 10 / XL - 35cm | 144 / 1 |

7.15\$

| EN 388 | EN 407 |
|----------------|----------------|
| 2X11X | 41314X |
| Beden | Ambalaj / Çift |
| 10 / XL - 35cm | 144 / 1 |

12.50\$

| EN 388 | EN 407 |
|----------------|----------------|
| 2122X | 42314X |
| Beden | Ambalaj / Çift |
| 10 / XL - 35cm | 30 / 1 |

E-1312 YARMA DERİ TAKVİYELİ



Eldivenin dayanımını arttırmak için bufalo derisinden imal edilmiştir. Ergonomik yapısı kullanım sırasında konfor sunar. Yanma direnci yüksektir. Tüm dikişlerin yanmaz aramid iplikten olması dayanımı artırır.

EN 12477:2001+A1:2005 Type A

| | | |
|----------------|----------------|----------------|
| 32.50\$ | EN 388 | EN 407 |
| | 3222X | 413X4X |
| | Beden | Ambalaj / Çift |
| | 10 / XL - 35cm | 30 / 1 |

E-1313 CİLT DERİ TAKVİYELİ



Özellikle ısının rahatsız ettiği ortamlarda kullanılmak üzere tasarlanmıştır. Yanma direnci yüksektir. Avuç içinde ekstra takviyesi mevcuttur. Eldivenin dayanımını arttırmak için bufalo derisinden imal edilmiştir. Tüm dikişler ısıl işlem gerektiren işlerde dayanımı arttırmak için yanmaz aramid iplikle yapılmıştır.

EN 12477:2001+A1:2005 Type A

| | | |
|----------------|----------------|----------------|
| 29.25\$ | EN 388 | EN 407 |
| | 3223X | 413X4X |
| | Beden | Ambalaj / Çift |
| | 10 / XL - 35cm | 30 / 1 |

E-1314 YARMA DERİ TAKVİYELİ



Özellikle ısının rahatsız ettiği ortamlarda kullanılmak üzere tasarlanmıştır. Yanma direnci yüksektir. Avuç içinde ekstra takviyesi mevcuttur. Eldivenin dayanımını arttırmak için bufalo derisinden imal edilmiştir. Tüm dikişler ısıl işlem gerektiren işlerde dayanımı arttırmak için yanmaz aramid iplikle yapılmıştır.

EN 12477:2001+A1:2005 Type A

| | | |
|----------------|----------------|----------------|
| 34.30\$ | EN 388 | EN 407 |
| | 3223X | 413X4X |
| | Beden | Ambalaj / Çift |
| | 10 / XL - 35cm | 30 / 1 |



S1TK/08 ARAMİD



Yüksek ısıya dayanıklı özel aramid kumaşı sayesinde 250 °C ve 500 °C arasındaki sıcaklıklarda çalışmak için uygundur. Eldiven üstü elin hava almasına imkan veren koton kumaştır. Pamuk astarı ellerin konfor içinde çalışmasını ve nefes almasını sağlar.
S1TK/08: 28cm

S1TK/18 ARAMİD



Yüksek ısıya dayanıklı özel aramid kumaşı sayesinde 250 °C ve 500 °C arasındaki sıcaklıklarda çalışmak için uygundur. Eldiven üstü elin hava almasına imkan veren koton kumaştır. Pamuk astarı ellerin konfor içinde çalışmasını ve nefes almasını sağlar.
S1TK/18: 38cm

S2TKKA/15 ARAMİD



Yüksek ısıya dayanıklı özel aramid kumaşı ve üzeri kaplanmış aluminize koruması sayesinde 250 °C ve 500 °C arasındaki sıcaklıklarda çalışmak için uygundur. Isı izolasyonu sağlayan yanmaz pamuk astarıdır.
35cm

39.00€

| | |
|---------|----------------|
| EN 388 | EN 407 |
| 4442C | 433X3X |
| Beden | Ambalaj / Çift |
| 10 / XL | 30 / 1 |

48.25€

| | |
|---------|----------------|
| EN 388 | EN 407 |
| 4442C | 433X3X |
| Beden | Ambalaj / Çift |
| 10 / XL | 30 / 1 |

67.50€

| | |
|---------|----------------|
| EN 388 | EN 407 |
| 3343X | 423X3X |
| Beden | Ambalaj / Çift |
| 10 / XL | 30 / 1 |

C2AGP/18TK ARAMİD



Tamamen aramid kumaştan üer İmiş olması sayesinde 500 °C ve üzeri sıcaklıklarda çalışmak için uygundur. Eldiven üstü elin hava almasına imkan veren koton kumaştır. Yanmaz pamuk astarı ellerin konfor içinde çalışmasını ve nefes almasını sağlar.
38cm

E-636550 ARAMİD



Aşırı ısıli ortamlarda termal yanıklara karşı koruma sağlama amacıyla ısıya dayanıklı olarak pamuk ve yanmaz aramid kumaşlardan **2 katlı** üretilmiştir. %100 Aramid malzemeden örülmüştür. Tüm sıcak temaslı işlerde üstün koruma sağlar. Pamuk astarı ellerin konfor içinde çalışmasını ve nefes almasını sağlar.

E-636250 PAMUK



Aşırı ısıli ortamlarda termal yanıklara karşı koruma sağlama amacıyla ısıya dayanıklı olarak pamuk/polyester ve lifli kumaşlardan **4 katlı** üretilmiştir. Isıya dayanıklı pamuk dış tabakası ve rahat pamuk iç tabakası arasında yerleştirilmiş düşük iletkenli lifler vardır. Eldivenler iyi yalıtımlı ve anti-statik özelliktedir. Yüzeylerde kaydırmazlık imkanı sunan NİTRİL S desenleri ile kaplanmıştır.

146.50€

| | |
|---------|----------------|
| EN 388 | EN 407 |
| 3243X | 443321 |
| Beden | Ambalaj / Çift |
| 10 / XL | 30 / 1 |

28.00\$

| | |
|--------------|----------------|
| EN 388 | EN 407 |
| 234XX | 423XXX |
| Beden | Ambalaj / Çift |
| 9/L, 10 / XL | 60 / 1 |

14.00\$

| | |
|---------|----------------|
| EN 388 | EN 407 |
| 1342E | X2XXXX |
| Beden | Ambalaj / Çift |
| 10 / XL | 72 / 1 |



E-636700 HDPE



Bu eldivenler kuru veya ıslak ortamlarda nesnelere tutmak için güçlü kavrama özelliklerine sahiptir. Sahip olduğu Naylon+Lirka Karışımı 15-G yüksek kalite astarı sayesinde kesiklere, yıpranmalara ve delinmelere karşı koruma sağlar. Hava geçirgen yapısı sayesinde terletme yapmaz. Her iki ele de uyumludur.

5.10\$

EN 388

3X4XD

Beden

7/S, 8/M,
9/L, 10/XL

Ambalaj / Adet

60 / 1

E-636800 HDPE



Bu eldivenler kuru veya ıslak ortamlarda nesnelere tutmak için güçlü kavrama özelliklerine sahiptir. Sahip olduğu Naylon+Lirka Karışımı 15-G yüksek kalite astarı sayesinde kesiklere, yıpranmalara ve delinmelere karşı koruma sağlar. Hava geçirgen yapısı sayesinde terletme yapmaz. Her iki ele de uyumludur.

3.52\$

EN 388

2X43D

Beden

7/S, 8/M,
9/L, 10/XL

Ambalaj / Adet

60 / 1

PROTEC Metal Örgü 5 Parmak Eldiven



Bıçak kesilmelerine dayanıklı patentli eldiven Protec®, kolayca değiştirilebilen bir plastik kapatma bandına sahiptir ve EN 1082-1 standardına uygundur. Hafif, konforlu, mükemmel derecede hijyen ve bakımı kolaydır. Ele mükemmel uyumu ile birlikte acil durumlarda hızlı çıkarılabilir özelliğindedir. Sağ veya sol el uyumu için alet gerekmeden kolayca çevrilebilir.

131.00€

EN 1082-1

+

Beden
XS, S, M, L

Ambalaj / Adet
10 / 1

PROTEC 15 Metal Örgü 5 Parmak Eldiven



Bıçak kesilmelerine dayanıklı patentli eldiven Protec®, kolayca değiştirilebilen bir plastik kapatma bandına sahiptir ve EN 1082-1 standardına uygundur. Hafif, konforlu, mükemmel derecede hijyen ve bakımı kolaydır. Ele mükemmel uyumu ile birlikte acil durumlarda hızlı çıkarılabilir özelliğindedir. Sağ veya sol el uyumu için alet gerekmeden kolayca çevrilebilir. 15 cm uzunluğundadır.

240.00€

EN 1082-1

+

Beden
S, M, L

Ambalaj / Adet
10 / 1

RAPTOR Metal Örgü 5 Parmak Eldiven



Bıçaklara dayanıklı eldiven RAPTOR, patentli kendiliğinden ayarlanan yaylı kapatma sistemine sahiptir ve en son normlara göre sertifikalandırılmıştır. Makine ile çalışan bıçaklarla / testerelele kullanımına izin verilir. Patentli, kendinden ayarlamalı kapatma sistemine sahiptir. Diğer markalardan daha hafif, ancak eşit veya daha yüksek emniyet seviyesine sahiptir. % 100 paslanmaz çelik.

139.00€

EN 1082-1

+

Beden
S, M, L

ISO 13999-1

+

Ambalaj / Adet
10 / 1

EN 14328

+

STANDARD Metal Örgü 5 Parmak Eldiven



Standard seri sabit, kaynaklı bir tekstil bilekliği içerir ve en yüksek kalite gereksinimlerini karşılar. Paslanmaz çelik zincirlerden yapılmıştır (halka kalınlığı 4mm). Ele mükemmel uyumu ile birlikte acil durumlarda hızlı çıkarılabilir özelliğindedir. Hafif, konforlu ve hijyeniktir.

EN 1082-1

135.00€

| Beden | Ambalaj / Adet |
|------------------|----------------|
| XXS, XS, S, M, L | 10 / 1 |

STANDARD Metal Örgü 3 Parmak Eldiven



Standard seri sabit, kaynaklı bir tekstil bilekliği içerir ve en yüksek kalite gereksinimlerini karşılar. Paslanmaz çelik zincirlerden yapılmıştır (halka kalınlığı 4mm). Ele mükemmel uyumu ile birlikte acil durumlarda hızlı çıkarılabilir özelliğindedir. Hafif, konforlu ve hijyeniktir. Gıda, tekstil veya deri endüstrisinde kesim işleri için tasarlanmıştır.

EN 1082-1

106.00€

| Beden | Ambalaj / Adet |
|---------|----------------|
| S, M, L | 10 / 1 |

Metal Örgü 02053 Önlük S-80



Bıçaklara karşı dirençli önlüklerimiz paslanmaz çelik zincir dışısından (halka çapı 7 mm) yapılmıştır ve sağlam, rahat ve hijyenik bir TPU kemer ile donatılmıştır. Esnek, giymesi kolay ve mükemmel uyumludur. Kolay temizlenir, kir tutmaz. Sağlam ve dayanıklıdır. 80x55cm

EN 1082-1

210.00€

| Beden | Ambalaj / Adet |
|----------|----------------|
| Standard | 10 / 1 |

PROTEC®- Metal Örgü Tam Kol Koruma



Bıçak kesimlerine dayanıklı patentli eldiven Protec®, kolayca değişilebilen bir plastik kapatma bandına sahiptir ve EN 1082-1 standardına uygundur. Konforlu, mükemmel derecede hijyen ve bakımı kolaydır. Üst kol ve omuz bölgesinin daha fazla korunması için tasarlanmıştır.

EN 1082-1

495.00€

| Beden | Ambalaj / Adet |
|-------|----------------|
| M, | 10 / 1 |

GLOVEFITTER Eldiven Gerdirme Aparatı



Bıçak kesimlere karşı dayanıklı metal örgü eldivenlerin uyumunu geliştirmek için tasarlanmıştır. Hijyenik, elastik PU folyodan yapılmıştır. Metal örgü eldivenlerde mümkün olan beden / yarım beden farklarını eşitlemeye yardımcı olması için tasarlanmıştır.

3.20€

| Beden | Ambalaj / Adet |
|----------|----------------|
| Standart | 1 |



STARLINE

2024
FİYAT LİSTESİ



STL-1001 KÖPÜK NİTRİL



SFT

Bu eldivenler kuru veya ıslak ortamlarda nesnelere tutmak için güçlü kavrama özelliklerine sahiptir. Sahip olduğu naylon & spandeks astarı sayesinde ellerin hava alması sağlanır. Patentli köpük nitril kaplaması ultra incedir. Sıvı ile temasın çok olduğu uygulamalar dikkate alındığında kullanıcının ihtiyacına cevap verebilmesi için çeşitleri mevcuttur.

5.92\$

| EN 388 | EN 407 |
|----------------------------|----------------|
| 4131A | X1XXXX |
| Beden | Ambalaj / Çift |
| 6/XS, 7/S, 8/M, 9/L, 10/XL | 120 / 12 |

STL-1002 KÖPÜK NİTRİL



SFT

Bu eldivenler kuru veya ıslak ortamlarda nesnelere tutmak için güçlü kavrama özelliklerine sahiptir. Sahip olduğu naylon & spandeks astarı sayesinde ellerin hava alması sağlanır. Patentli köpük nitril kaplaması ultra incedir. Sıvı ile temasın çok olduğu uygulamalar dikkate alındığında kullanıcının ihtiyacına cevap verebilmesi için çeşitleri mevcuttur.

6.35\$

| EN 388 | EN 407 |
|----------------------------|----------------|
| 4131A | X1XXXX |
| Beden | Ambalaj / Çift |
| 6/XS, 7/S, 8/M, 9/L, 10/XL | 120 / 12 |

STL-1003 KÖPÜK NİTRİL



SFT

Bu eldivenler kuru veya ıslak ortamlarda nesnelere tutmak için güçlü kavrama özelliklerine sahiptir. Sahip olduğu naylon & spandeks astarı sayesinde ellerin hava alması sağlanır. Patentli köpük nitril kaplaması ultra incedir. Sıvı ile temasın çok olduğu uygulamalar dikkate alındığında kullanıcının ihtiyacına cevap verebilmesi için çeşitleri mevcuttur.

7.00\$

| EN 388 | EN 407 |
|----------------------------|----------------|
| 4131A | X1XXXX |
| Beden | Ambalaj / Çift |
| 6/XS, 7/S, 8/M, 9/L, 10/XL | 120 / 12 |

STL-1004 KÖPÜK NİTRİL



SFT

Bu eldivenler kuru veya ıslak ortamlarda nesnelere tutmak için güçlü kavrama özelliklerine sahiptir. Sahip olduğu naylon & spandeks astarı sayesinde ellerin hava alması sağlanır. Patentli köpük nitril kaplaması ultra incedir. Kullanıcının ihtiyacına cevap verebilmesi için çeşitleri mevcuttur. Daha iyi kavrama imkanı sağlama için avuç içine puan takviyesi yapılmıştır.

6.55\$

| EN 388 | EN 407 |
|----------------------------|----------------|
| 4131A | X1XXXX |
| Beden | Ambalaj / Çift |
| 6/XS, 7/S, 8/M, 9/L, 10/XL | 120 / 12 |

STL-1005 KÖPÜK NİTRİL



SFT

Bu eldivenler kuru veya ıslak ortamlarda nesnelere tutmak için güçlü kavrama özelliklerine sahiptir. Sahip olduğu naylon & spandeks astarı sayesinde ellerin hava alması sağlanır. Patentli köpük nitril kaplaması ultra incedir. Kullanıcının ihtiyacına cevap verebilmesi için çeşitleri mevcuttur. Daha iyi kavrama imkanı sağlama için avuç içine puan takviyesi yapılmıştır.

6.95\$

| EN 388 | EN 407 |
|----------------------------|----------------|
| 4131A | X1XXXX |
| Beden | Ambalaj / Çift |
| 6/XS, 7/S, 8/M, 9/L, 10/XL | 120 / 12 |

STL-1006 KÖPÜK NİTRİL



SFT

Bu eldivenler kuru veya ıslak ortamlarda nesnelere tutmak için güçlü kavrama özelliklerine sahiptir. Sahip olduğu naylon & spandeks astarı sayesinde ellerin hava alması sağlanır. Patentli köpük nitril kaplaması ultra incedir. Kullanıcının ihtiyacına cevap verebilmesi için çeşitleri mevcuttur. Daha iyi kavrama imkanı sağlama için avuç içine puan takviyesi yapılmıştır.

7.45\$

| EN 388 | EN 407 |
|----------------------------|----------------|
| 4131A | X1XXXX |
| Beden | Ambalaj / Çift |
| 6/XS, 7/S, 8/M, 9/L, 10/XL | 120 / 12 |

STL-1017 KÖPÜK NİTRİL



Bu eldivenler kuru veya ıslak ortamlarda nesnelere tutmak için güçlü kavrama özelliklerine sahiptir. Sahip olduğu 18g naylon & spandeks astarı sayesinde ellerin hava alması sağlar. Sıvıların içeri sızmasını engelleyen nitril malzeme ile kaplanmıştır. Baş ve işaret parmakları dokunmatik ekranlı yüzeylerde kullanım için uygundur.

6.50\$

| | |
|----------------------|----------------|
| EN 388 | EN 407 |
| 4121A | X1XXXX |
| Beden | Ambalaj / Çift |
| 7/S, 8/M, 9/L, 10/XL | 120 / 12 |



E-91 KÖPÜK NİTRİL



Bu eldivenler kuru veya ıslak ortamlarda nesnelere tutmak için güçlü kavrama özelliklerine sahiptir. Sahip olduğu naylon astarı sayesinde daha konforlu, esnek ve dayanıklıdır. Mikro köpük nitril kaplaması sayesinde de sıvı geçirmezliği ve üstün özellikler sunmaktadır.

3.60\$

| | |
|----------------------|----------------|
| EN 388 | EN 407 |
| 4121X | X1XXXX |
| Beden | Ambalaj / Çift |
| 7/S, 8/M, 9/L, 10/XL | 120 / 1 |

E-92 KÖPÜK NİTRİL VE DOT



Bu eldivenler kuru veya ıslak ortamlarda nesnelere tutmak için güçlü kavrama özelliklerine sahiptir. Sahip olduğu naylon ve likra karışımı astarı sayesinde daha konforlu, esnek ve dayanıklıdır. ultra ince köpük nitril kaplaması sayesinde de sıvı geçirmezliği ve üstün özellikler sunmaktadır. Daha iyi kavrama imkanı sağlaması için puan takviyesi yapılmıştır.

4.10\$

| | |
|----------------------|----------------|
| EN 388 | EN 407 |
| 4121X | X1XXXX |
| Beden | Ambalaj / Çift |
| 7/S, 8/M, 9/L, 10/XL | 120 / 1 |

E-93 SANDY FINISH KÖPÜK



Bu eldivenler kuru veya ıslak ortamlarda nesnelere tutmak için güçlü kavrama özelliklerine sahiptir. Sahip olduğu polyester astarı sayesinde daha konforludur. Köpük nitril kaplaması sayesinde de sıvı geçirmezliği ve üstün özellikler sunmaktadır.

3.10\$

| | |
|----------------------|----------------|
| EN 388 | EN 407 |
| 4121X | X1XXXX |
| Beden | Ambalaj / Çift |
| 7/S, 8/M, 9/L, 10/XL | 120 / 1 |

E-111801 KÖPÜK NİTRİL



Bu eldivenler kuru veya ıslak ortamlarda nesnelere tutmak için güçlü kavrama özelliklerine sahiptir. Sahip olduğu polyester astarı sayesinde ellerin hava alması sağlanır. Köpük nitril kaplaması ultra incedir. Sıvı ile temasın çok olduğu uygulamalar dikkate alındığında kullanıcının ihtiyacına cevap verebilmesi için tam ve yarım kaplı çeşitleri mevcuttur.

| | | |
|---------------|----------------------|----------------|
| 3.30\$ | EN 388 | |
| | 3121X | |
| | Beden | Ambalaj / Çift |
| | 7/S, 8/M, 9/L, 10/XL | 120 / 12 |

E-111865 KÖPÜK NİTRİL



Bu eldivenler kuru veya ıslak ortamlarda nesnelere tutmak için güçlü kavrama özelliklerine sahiptir. Sahip olduğu polyester astarı sayesinde ellerin hava alması sağlanır. Köpük nitril kaplaması ultra incedir. Sıvı ile temasın çok olduğu uygulamalar dikkate alındığında kullanıcının ihtiyacına cevap verebilmesi için tam ve yarım kaplı çeşitleri mevcuttur.

| | | |
|---------------|-----------------|----------------|
| 3.88\$ | EN 388 | |
| | 3121X | |
| | Beden | Ambalaj / Çift |
| | 8/M, 9/L, 10/XL | 120 / 12 |

E-111805 KÖPÜK NİTRİL



Bu eldivenler kuru veya ıslak ortamlarda nesnelere tutmak için güçlü kavrama özelliklerine sahiptir. Sahip olduğu polyester astarı sayesinde ellerin hava alması sağlanır. Köpük nitril kaplaması ultra incedir. Sıvı ile temasın çok olduğu uygulamalar dikkate alındığında kullanıcının ihtiyacına cevap verebilmesi için tam ve yarım kaplı çeşitleri mevcuttur.

| | | |
|---------------|----------------------|----------------|
| 4.59\$ | EN 388 | |
| | 3121X | |
| | Beden | Ambalaj / Çift |
| | 7/S, 8/M, 9/L, 10/XL | 120 / 12 |

STL-1013 KÖPÜK NİTRİL



Bu eldivenler kuru veya ıslak ortamlarda nesnelere tutmak için güçlü kavrama özelliklerine sahiptir. Sahip olduğu naylon & spandeks astarı sayesinde ellerin hava alması sağlanır. Dikişsiz naylon ve spandeks astar sayesinde nesnelere tutulduğu ve monte edildiği uygulamalar sırasında mükemmel konfor sunar. Mükemmel hava geçirgenliği sayesinde terlemeye karşı koruma sağlar.

| | | |
|---------------|----------------------|----------------|
| 4.13\$ | EN 388 | EN 407 |
| | 4121X | X1XXXX |
| | Beden | Ambalaj / Çift |
| | 7/S, 8/M, 9/L, 10/XL | 120 / 12 |

STL-1014 KÖPÜK NİTRİL / Dotlu



Bu eldivenler kuru ve ıslak ortamlarda nesnelere tutmak için güçlü kavrama özelliklerine sahiptir. Sahip olduğu naylon + spandeks astarı sayesinde ellerin hava alması sağlanır. Sıvıların içeri sızmasını engelleyen köpük nitril malzeme ile kaplanmıştır. İnce ve dayanıklıdır. Daha iyi kavrama imkanı sağlaması için avuç içine puan takviye edilmiştir.

| | | |
|---------------|----------------------|----------------|
| 4.57\$ | EN 388 | EN 407 |
| | 4121X | X1XXXX |
| | Beden | Ambalaj / Çift |
| | 7/S, 8/M, 9/L, 10/XL | 120 / 12 |

STL-1018 KÖPÜK NİTRİL



Bu eldivenler kuru ve ıslak ortamlarda nesnelere tutmak için güçlü kavrama özelliklerine sahiptir. Sahip olduğu naylon + spandeks astarı sayesinde ellerin hava alması sağlanır. Sıvıların içeri sızmasını engelleyen köpük nitril malzeme ile kaplanmıştır. İnce ve dayanıklıdır. Daha iyi kavrama imkanı sağlaması için avuç içine ekstra takviye yapılmıştır.

| | | |
|---------------|----------------------|----------------|
| 4.57\$ | EN 388 | EN 407 |
| | 4121X | X1XXXX |
| | Beden | Ambalaj / Çift |
| | 7/S, 8/M, 9/L, 10/XL | 120 / 12 |

STL-1201 MİKROKÖPÜK NİTRİL



Bu eldivenler kuru veya ıslak ortamlarda nesnelere tutmak için güçlü kavrama özelliklerine sahiptir. Sahip olduğu naylon astarı sayesinde daha konforlu, esnek ve dayanıklıdır. Mikro köpük nitril kaplaması sayesinde de sıvı geçirmezliği ve üstün özellikler sunmaktadır.

4.56\$

| | |
|-------------------------------|----------------------------|
| EN 388 4141A | EN 407 X1XXXX |
| Beden 7/S, 8/M, 9/L, 10/XL | Ambalaj / Çift 120 / 12 |

STL-1202 MİKROKÖPÜK NİTRİL



Bu eldivenler kuru veya ıslak ortamlarda nesnelere tutmak için güçlü kavrama özelliklerine sahiptir. Sahip olduğu naylon astarı sayesinde daha konforlu, esnek ve dayanıklıdır. ¼ Mikro köpük nitril kaplaması sayesinde de sıvı geçirmezliği ve üstün özellikler sunmaktadır.

4.85\$

| | |
|-------------------------------|----------------------------|
| EN 388 4141A | EN 407 X1XXXX |
| Beden 7/S, 8/M, 9/L, 10/XL | Ambalaj / Çift 120 / 12 |

STL-1203 MİKROKÖPÜK NİTRİL



Bu eldivenler kuru veya ıslak ortamlarda nesnelere tutmak için güçlü kavrama özelliklerine sahiptir. Sahip olduğu naylon astarı sayesinde daha konforlu, esnek ve dayanıklıdır. Ful Mikro köpük nitril kaplaması sayesinde de sıvı geçirmezliği ve üstün özellikler sunmaktadır.

5.14\$

| | |
|-------------------------------|----------------------------|
| EN 388 4141A | EN 407 X1XXXX |
| Beden 7/S, 8/M, 9/L, 10/XL | Ambalaj / Çift 120 / 12 |

STL-1204 MİKROKÖPÜK NİTRİL



Bu eldivenler kuru veya ıslak ortamlarda nesnelere tutmak için güçlü kavrama özelliklerine sahiptir. Sahip olduğu naylon astarı sayesinde daha konforlu, esnek ve dayanıklıdır. Mikro köpük nitril kaplaması sayesinde de sıvı geçirmezliği ve üstün özellikler sunmaktadır. Daha iyi kavrama imkanı sağlaması için avuç içine puan takviye edilmiştir.

5.26\$

| | |
|-------------------------------|----------------------------|
| EN 388 4141A | EN 407 X1XXXX |
| Beden 7/S, 8/M, 9/L, 10/XL | Ambalaj / Çift 120 / 12 |

STL-1205 MİKROKÖPÜK NİTRİL



Bu eldivenler kuru veya ıslak ortamlarda nesnelere tutmak için güçlü kavrama özelliklerine sahiptir. Sahip olduğu naylon astarı sayesinde daha konforlu, esnek ve dayanıklıdır. ¼ Mikro köpük nitril kaplaması sayesinde de sıvı geçirmezliği ve üstün özellikler sunmaktadır. Daha iyi kavrama imkanı sağlaması için avuç içine puan takviye edilmiştir.

5.55\$

| | |
|-------------------------------|----------------------------|
| EN 388 4141A | EN 407 X1XXXX |
| Beden 7/S, 8/M, 9/L, 10/XL | Ambalaj / Çift 120 / 12 |

STL-1206 MİKROKÖPÜK NİTRİL



Bu eldivenler kuru veya ıslak ortamlarda nesnelere tutmak için güçlü kavrama özelliklerine sahiptir. Sahip olduğu naylon astarı sayesinde daha konforlu, esnek ve dayanıklıdır. Ful Mikro köpük nitril kaplaması sayesinde de sıvı geçirmezliği ve üstün özellikler sunmaktadır. Daha iyi kavrama imkanı sağlaması için avuç içine puan takviye edilmiştir.

5.84\$

| | |
|-------------------------------|----------------------------|
| EN 388 4141A | EN 407 X1XXXX |
| Beden 7/S, 8/M, 9/L, 10/XL | Ambalaj / Çift 120 / 12 |

STL-1301 MİKROKÖPÜK NİTRİL



Bu eldivenler kuru veya ıslak ortamlarda nesnelere tutmak için güçlü kavrama özelliklerine sahiptir. Sahip olduğu naylon astarı sayesinde daha konforlu, esnek ve dayanıklıdır. Mikro köpük nitril kaplaması sayesinde de sıvı geçirmezliği ve üstün özellikler sunmaktadır.

STL-1302 MİKROKÖPÜK NİTRİL



Bu eldivenler kuru veya ıslak ortamlarda nesnelere tutmak için güçlü kavrama özelliklerine sahiptir. Sahip olduğu naylon astarı sayesinde daha konforlu, esnek ve dayanıklıdır. ¼ Mikro köpük nitril kaplaması sayesinde de sıvı geçirmezliği ve üstün özellikler sunmaktadır.

STL-1303 MİKROKÖPÜK NİTRİL



Bu eldivenler kuru veya ıslak ortamlarda nesnelere tutmak için güçlü kavrama özelliklerine sahiptir. Sahip olduğu naylon astarı sayesinde daha konforlu, esnek ve dayanıklıdır. Ful Mikro köpük nitril kaplaması sayesinde de sıvı geçirmezliği ve üstün özellikler sunmaktadır.

4.56\$

| | |
|----------------------|----------------|
| EN 388 | EN 407 |
| 4141A | X1XXXX |
| Beden | Ambalaj / Çift |
| 7/S, 8/M, 9/L, 10/XL | 120 / 12 |

4.85\$

| | |
|----------------------|----------------|
| EN 388 | EN 407 |
| 4141A | X1XXXX |
| Beden | Ambalaj / Çift |
| 7/S, 8/M, 9/L, 10/XL | 120 / 12 |

5.14\$

| | |
|----------------------|----------------|
| EN 388 | EN 407 |
| 4141A | X1XXXX |
| Beden | Ambalaj / Çift |
| 7/S, 8/M, 9/L, 10/XL | 120 / 12 |

STL-1304 MİKROKÖPÜK NİTRİL



Bu eldivenler kuru veya ıslak ortamlarda nesnelere tutmak için güçlü kavrama özelliklerine sahiptir. Sahip olduğu naylon astarı sayesinde daha konforlu, esnek ve dayanıklıdır. Mikro köpük nitril kaplaması sayesinde de sıvı geçirmezliği ve üstün özellikler sunmaktadır. Daha iyi kavrama imkanı sağlaması için avuç içine puan takviye edilmiştir.

STL-1305 MİKROKÖPÜK NİTRİL



Bu eldivenler kuru veya ıslak ortamlarda nesnelere tutmak için güçlü kavrama özelliklerine sahiptir. Sahip olduğu naylon astarı sayesinde daha konforlu, esnek ve dayanıklıdır. ¼ Mikro köpük nitril kaplaması sayesinde de sıvı geçirmezliği ve üstün özellikler sunmaktadır. Daha iyi kavrama imkanı sağlaması için avuç içine puan takviye edilmiştir.

STL-1306 MİKROKÖPÜK NİTRİL



Bu eldivenler kuru veya ıslak ortamlarda nesnelere tutmak için güçlü kavrama özelliklerine sahiptir. Sahip olduğu naylon astarı sayesinde daha konforlu, esnek ve dayanıklıdır. Ful Mikro köpük nitril kaplaması sayesinde de sıvı geçirmezliği ve üstün özellikler sunmaktadır. Daha iyi kavrama imkanı sağlaması için avuç içine puan takviye edilmiştir.

5.26\$

| | |
|----------------------|----------------|
| EN 388 | EN 407 |
| 4141A | X1XXXX |
| Beden | Ambalaj / Çift |
| 7/S, 8/M, 9/L, 10/XL | 120 / 12 |

5.55\$

| | |
|----------------------|----------------|
| EN 388 | EN 407 |
| 4141A | X1XXXX |
| Beden | Ambalaj / Çift |
| 7/S, 8/M, 9/L, 10/XL | 120 / 12 |

5.84\$

| | |
|----------------------|----------------|
| EN 388 | EN 407 |
| 4141A | X1XXXX |
| Beden | Ambalaj / Çift |
| 7/S, 8/M, 9/L, 10/XL | 120 / 12 |

STL-1401 MİKROKÖPÜK NİTRİL



Bu eldivenler kuru veya ıslak ortamlarda nesnelere tutmak için güçlü kavrama özelliklerine sahiptir. Sahip olduğu naylon astarı sayesinde daha konforlu, esnek ve dayanıklıdır. Mikro köpük nitril kaplaması sayesinde de sıvı geçirmezliği ve üstün özellikler sunmaktadır.

4.56\$

| EN 388 | EN 407 |
|----------------------|----------------|
| 4141A | X1XXXX |
| Beden | Ambalaj / Çift |
| 7/S, 8/M, 9/L, 10/XL | 120 / 12 |

STL-1402 MİKROKÖPÜK NİTRİL



Bu eldivenler kuru veya ıslak ortamlarda nesnelere tutmak için güçlü kavrama özelliklerine sahiptir. Sahip olduğu naylon astarı sayesinde daha konforlu, esnek ve dayanıklıdır. ¾ Mikro köpük nitril kaplaması sayesinde de sıvı geçirmezliği ve üstün özellikler sunmaktadır.

4.85\$

| EN 388 | EN 407 |
|----------------------|----------------|
| 4141A | X1XXXX |
| Beden | Ambalaj / Çift |
| 7/S, 8/M, 9/L, 10/XL | 120 / 12 |

STL-1403 MİKROKÖPÜK NİTRİL



Bu eldivenler kuru veya ıslak ortamlarda nesnelere tutmak için güçlü kavrama özelliklerine sahiptir. Sahip olduğu naylon astarı sayesinde daha konforlu, esnek ve dayanıklıdır. Ful Mikro köpük nitril kaplaması sayesinde de sıvı geçirmezliği ve üstün özellikler sunmaktadır.

5.14\$

| EN 388 | EN 407 |
|----------------------|----------------|
| 4141A | X1XXXX |
| Beden | Ambalaj / Çift |
| 7/S, 8/M, 9/L, 10/XL | 120 / 12 |

STL-1404 MİKROKÖPÜK NİTRİL



Bu eldivenler kuru veya ıslak ortamlarda nesnelere tutmak için güçlü kavrama özelliklerine sahiptir. Sahip olduğu naylon astarı sayesinde daha konforlu, esnek ve dayanıklıdır. Mikro köpük nitril kaplaması sayesinde de sıvı geçirmezliği ve üstün özellikler sunmaktadır. Daha iyi kavrama imkanı sağlaması için avuç içine puan takviye edilmiştir.

5.26\$

| EN 388 | EN 407 |
|----------------------|----------------|
| 4141A | X1XXXX |
| Beden | Ambalaj / Çift |
| 7/S, 8/M, 9/L, 10/XL | 120 / 12 |

STL-1405 MİKROKÖPÜK NİTRİL



Bu eldivenler kuru veya ıslak ortamlarda nesnelere tutmak için güçlü kavrama özelliklerine sahiptir. Sahip olduğu naylon astarı sayesinde daha konforlu, esnek ve dayanıklıdır. ¾ Mikro köpük nitril kaplaması sayesinde de sıvı geçirmezliği ve üstün özellikler sunmaktadır. Daha iyi kavrama imkanı sağlaması için avuç içine puan takviye edilmiştir.

5.55\$

| EN 388 | EN 407 |
|----------------------|----------------|
| 4141A | X1XXXX |
| Beden | Ambalaj / Çift |
| 7/S, 8/M, 9/L, 10/XL | 120 / 12 |

STL-1406 MİKROKÖPÜK NİTRİL



Bu eldivenler kuru veya ıslak ortamlarda nesnelere tutmak için güçlü kavrama özelliklerine sahiptir. Sahip olduğu naylon astarı sayesinde daha konforlu, esnek ve dayanıklıdır. Ful Mikro köpük nitril kaplaması sayesinde de sıvı geçirmezliği ve üstün özellikler sunmaktadır. Daha iyi kavrama imkanı sağlaması için avuç içine puan takviye edilmiştir.

5.84\$

| EN 388 | EN 407 |
|----------------------|----------------|
| 4141A | X1XXXX |
| Beden | Ambalaj / Çift |
| 7/S, 8/M, 9/L, 10/XL | 120 / 12 |

STL-1071 KÖPÜK NİTRİL



Bu eldivenler kuru veya ıslak ortamlarda nesnelere tutmak için güçlü kavrama özelliklerine sahiptir. Sahip olduğu naylon astarı sayesinde daha konforlu, esnek ve dayanıklıdır. Köpük nitril kaplaması sayesinde de sıvı geçirmezliği ve üstün özellikler sunmaktadır.

STL-1072 KÖPÜK NİTRİL



Bu eldivenler kuru veya ıslak ortamlarda nesnelere tutmak için güçlü kavrama özelliklerine sahiptir. Sahip olduğu naylon astarı sayesinde daha konforlu, esnek ve dayanıklıdır. ¾ Köpük nitril kaplaması sayesinde de sıvı geçirmezliği ve üstün özellikler sunmaktadır.

STL-1073 KÖPÜK NİTRİL



Bu eldivenler kuru veya ıslak ortamlarda nesnelere tutmak için güçlü kavrama özelliklerine sahiptir. Sahip olduğu naylon astarı sayesinde daha konforlu, esnek ve dayanıklıdır. Ful köpük nitril kaplaması sayesinde de sıvı geçirmezliği ve üstün özellikler sunmaktadır.

4.01\$

EN 388

3121A

Beden

7/S, 8/M, 9/L, 10/XL

Ambalaj / Çift

120 / 12

4.27\$

EN 388

3121A

Beden

7/S, 8/M, 9/L, 10/XL

Ambalaj / Çift

120 / 12

4.53\$

EN 388

3121A

Beden

7/S, 8/M, 9/L, 10/XL

Ambalaj / Çift

120 / 12

STL-1074 KÖPÜK NİTRİL



Bu eldivenler kuru veya ıslak ortamlarda nesnelere tutmak için güçlü kavrama özelliklerine sahiptir. Sahip olduğu naylon astarı sayesinde daha konforlu, esnek ve dayanıklıdır. Köpük nitril kaplaması sayesinde de sıvı geçirmezliği ve üstün özellikler sunmaktadır. Daha iyi kavrama imkanı sağlaması için avuç içine puan takviye edilmiştir.

STL-1075 KÖPÜK NİTRİL



Bu eldivenler kuru veya ıslak ortamlarda nesnelere tutmak için güçlü kavrama özelliklerine sahiptir. Sahip olduğu naylon astarı sayesinde daha konforlu, esnek ve dayanıklıdır. ¾ Köpük nitril kaplaması sayesinde de sıvı geçirmezliği ve üstün özellikler sunmaktadır. Daha iyi kavrama imkanı sağlaması için avuç içine puan takviye edilmiştir.

STL-1076 KÖPÜK NİTRİL



Bu eldivenler kuru veya ıslak ortamlarda nesnelere tutmak için güçlü kavrama özelliklerine sahiptir. Sahip olduğu naylon astarı sayesinde daha konforlu, esnek ve dayanıklıdır. Ful köpük nitril kaplaması sayesinde de sıvı geçirmezliği ve üstün özellikler sunmaktadır. Daha iyi kavrama imkanı sağlaması için avuç içine puan takviye edilmiştir.

4.72\$

EN 388

4131A

Beden

7/S, 8/M, 9/L, 10/XL

Ambalaj / Çift

120 / 12

4.98\$

EN 388

4131A

Beden

7/S, 8/M, 9/L, 10/XL

Ambalaj / Çift

120 / 12

5.23\$

EN 388

4131A

Beden

7/S, 8/M, 9/L, 10/XL

Ambalaj / Çift

120 / 12

STL-1081 KÖPÜK NİTRİL



Bu eldivenler kuru veya ıslak ortamlarda nesnelere tutmak için güçlü kavrama özelliklerine sahiptir. Sahip olduğu naylon astarı sayesinde daha konforlu, esnek ve dayanıklıdır. Köpük nitril kaplaması sayesinde de sıvı geçirmezliği ve üstün özellikler sunmaktadır.

4.01\$

EN 388

3121A

Beden

7/S, 8/M, 9/L, 10/XL

Ambalaj / Çift

120 / 12

STL-1082 KÖPÜK NİTRİL



Bu eldivenler kuru veya ıslak ortamlarda nesnelere tutmak için güçlü kavrama özelliklerine sahiptir. Sahip olduğu naylon astarı sayesinde daha konforlu, esnek ve dayanıklıdır. ¾ Köpük nitril kaplaması sayesinde de sıvı geçirmezliği ve üstün özellikler sunmaktadır.

4.27\$

EN 388

3121A

Beden

7/S, 8/M, 9/L, 10/XL

Ambalaj / Çift

120 / 12

STL-1083 KÖPÜK NİTRİL



Bu eldivenler kuru veya ıslak ortamlarda nesnelere tutmak için güçlü kavrama özelliklerine sahiptir. Sahip olduğu naylon astarı sayesinde daha konforlu, esnek ve dayanıklıdır. Ful köpük nitril kaplaması sayesinde de sıvı geçirmezliği ve üstün özellikler sunmaktadır.

4.53\$

EN 388

3121A

Beden

7/S, 8/M, 9/L, 10/XL

Ambalaj / Çift

120 / 12

STL-1084 KÖPÜK NİTRİL



Bu eldivenler kuru veya ıslak ortamlarda nesnelere tutmak için güçlü kavrama özelliklerine sahiptir. Sahip olduğu naylon astarı sayesinde daha konforlu, esnek ve dayanıklıdır. Köpük nitril kaplaması sayesinde de sıvı geçirmezliği ve üstün özellikler sunmaktadır. Daha iyi kavrama imkanı sağlaması için avuç içine puan takviye edilmiştir.

4.72\$

EN 388

4131A

Beden

7/S, 8/M, 9/L, 10/XL

Ambalaj / Çift

120 / 12

STL-1085 KÖPÜK NİTRİL



Bu eldivenler kuru veya ıslak ortamlarda nesnelere tutmak için güçlü kavrama özelliklerine sahiptir. Sahip olduğu naylon astarı sayesinde daha konforlu, esnek ve dayanıklıdır. ¾ Köpük nitril kaplaması sayesinde de sıvı geçirmezliği ve üstün özellikler sunmaktadır. Daha iyi kavrama imkanı sağlaması için avuç içine puan takviye edilmiştir.

4.98\$

EN 388

4131A

Beden

7/S, 8/M, 9/L, 10/XL

Ambalaj / Çift

120 / 12

STL-1086 KÖPÜK NİTRİL



Bu eldivenler kuru veya ıslak ortamlarda nesnelere tutmak için güçlü kavrama özelliklerine sahiptir. Sahip olduğu naylon astarı sayesinde daha konforlu, esnek ve dayanıklıdır. Ful köpük nitril kaplaması sayesinde de sıvı geçirmezliği ve üstün özellikler sunmaktadır. Daha iyi kavrama imkanı sağlaması için avuç içine puan takviye edilmiştir.

5.23\$

EN 388

4131A

Beden

7/S, 8/M, 9/L, 10/XL

Ambalaj / Çift

120 / 12

E-54-G LATEKS



Bu eldivenler kuru veya ıslak ortamlarda nesnelere tutmak için güçlü kavrama özelliklerine sahiptir. Sahip olduğu polyester astarı sayesinde daha konforludur. Lateks kaplaması sayesinde yüzeylerde kaydırmazlık imkanı sunar.

E-54-B LATEKS



Bu eldivenler kuru veya ıslak ortamlarda nesnelere tutmak için güçlü kavrama özelliklerine sahiptir. Sahip olduğu polyester astarı sayesinde daha konforludur. Lateks kaplaması sayesinde yüzeylerde kaydırmazlık imkanı sunar.

1.52\$

| EN 388 | EN 407 |
|------------|----------------|
| 2143X | X2XXXX |
| Beden | Ambalaj / Çift |
| 9/L, 10/XL | 240 / 1 |

1.52\$

| EN 388 | EN 407 |
|------------|----------------|
| 2143X | X2XXXX |
| Beden | Ambalaj / Çift |
| 9/L, 10/XL | 240 / 1 |



STL-1008 KÖPÜK NİTRİL



Bu eldivenler kuru veya ıslak ortamlarda nesnelere tutmak için güçlü kavrama özelliklerine sahiptir. Sahip olduğu Polietilen+Fiberglas astarı sayesinde kesiklere, yıpranmalara ve delinmelere karşı koruma sağlar. Eldiven astarı keskin kenarlı nesnelere tutulduğu ve monte edildiği uygulamalar için yüksek kesilme direnci gösterir. Ekstra parmak arası kaplaması sayesinde geç aşınır.

13.25\$

| EN 388 | EN 407 |
|----------------------|----------------|
| 4X31B | X1XXXX |
| Beden | Ambalaj / Çift |
| 7/S, 8/M, 9/L, 10/XL | 72 / 1 |

STL-1009 KÖPÜK NİTRİL



Bu eldivenler kuru veya ıslak ortamlarda nesnelere tutmak için güçlü kavrama özelliklerine sahiptir. Sahip olduğu Polietilen+Fiberglas astarı sayesinde kesiklere, yıpranmalara ve delinmelere karşı koruma sağlar. Eldiven astarı keskin kenarlı nesnelere tutulduğu ve monte edildiği uygulamalar için yüksek kesilme direnci gösterir. Ekstra parmak arası kaplaması sayesinde geç aşınır.

14.45\$

| EN 388 | EN 407 |
|----------------------|----------------|
| 4X42C | X1XXXX |
| Beden | Ambalaj / Çift |
| 7/S, 8/M, 9/L, 10/XL | 72 / 1 |

STL-1109 KÖPÜK NİTRİL



Bu eldivenler kuru veya ıslak ortamlarda nesnelere tutmak için güçlü kavrama özelliklerine sahiptir. Sahip olduğu Polietilen+Fiberglas astarı sayesinde kesiklere, yıpranmalara ve delinmelere karşı koruma sağlar. Yumuşak nitril kaplaması sayesinde de sıvı geçirmezliği ve üstün özellikler sunmaktadır. El üstünde darbelerle karşı koruma sağlayan özel plastikten koruması vardır.

35.00\$

| EN 388 | EN 407 |
|------------|----------------|
| 4X42CP | X1XXXX |
| Beden | Ambalaj / Çift |
| 9/L, 10/XL | 40 / 4 |

STL-1030 KÖPÜK NİTRİL



Bu eldivenler sahip olduğu yüksek mukavemetli çelik, HPPE, naylon ve spandeks karışımı astar sayesinde kesiklere ve yıpranmalara karşı koruma sağlar. Köpük nitril kaplaması sayesinde kuru kavrama gerek ren işlerde yüksek aşınma direncine sahiptir. Keskin kenarlı nesnelere tutulduğu ve monte edildiği uygulamalar için yüksek kesilme direnci gösterir.

19.26\$

| EN 388 | EN 407 |
|------------------------------|----------------|
| 4X42F | X1XXXX |
| Beden | Ambalaj / Çift |
| 7/S, 8/M, 9/L, 10/XL, 11/XXL | 60 / 6 |

STL-1040 KÖPÜK NİTRİL



Bu eldivenler sahip olduğu yüksek mukavemetli çelik, HPPE, naylon ve spandeks karışımı astar sayesinde kesiklere ve yıpranmalara karşı koruma sağlar. Köpük nitril kaplaması sayesinde kuru kavrama gerektiren işlerde yüksek aşınma direncine sahiptir. Keskin kenarlı nesnelere tutulduğu ve monte edildiği uygulamalar için yüksek kesilme direnci gösterir.

9.36\$

| EN 388 | EN 407 |
|----------------------------|----------------|
| 4X43D | X1XXXX |
| Beden | Ambalaj / Çift |
| 6/XS, 7/S, 8/M, 9/L, 10/XL | 60 / 12 |



STL-1501 KÖPÜK NİTRİL



Bu eldivenler kuru veya ıslak ortamlarda nesnelere tutmak için güçlü kavrama özelliklerine sahiptir. Sahip olduğu naylon astarı sayesinde daha konforlu, esnek ve dayanıklıdır. Köpük nitril kaplaması sayesinde de sıvı geçirmezliği ve üstün özellikler sunmaktadır.

STL-1502 KÖPÜK NİTRİL



Bu eldivenler kuru veya ıslak ortamlarda nesnelere tutmak için güçlü kavrama özelliklerine sahiptir. Sahip olduğu naylon astarı sayesinde daha konforlu, esnek ve dayanıklıdır. ¾ Köpük nitril kaplaması sayesinde de sıvı geçirmezliği ve üstün özellikler sunmaktadır.

STL-1503 KÖPÜK NİTRİL



Bu eldivenler kuru veya ıslak ortamlarda nesnelere tutmak için güçlü kavrama özelliklerine sahiptir. Sahip olduğu naylon astarı sayesinde daha konforlu, esnek ve dayanıklıdır. Ful köpük nitril kaplaması sayesinde de sıvı geçirmezliği ve üstün özellikler sunmaktadır.

9.05\$

EN 388

4X43D

Beden

7/S, 8/M, 9/L, 10/XL

Ambalaj / Çift

60 / 12

9.18\$

EN 388

4X43D

Beden

7/S, 8/M, 9/L, 10/XL

Ambalaj / Çift

60 / 12

9.40\$

EN 388

4X43D

Beden

7/S, 8/M, 9/L, 10/XL

Ambalaj / Çift

60 / 12

STL-1010 KÖPÜK NİTRİL



Bu eldivenler kuru veya ıslak ortamlarda nesnelere tutmak için güçlü kavrama özelliklerine sahiptir. Sahip olduğu Polie len+Fiberglas astarı sayesinde kesiklere, yıpranmalara ve delinmelere karşı koruma sağlar. Gri nitril kaplaması sayesinde sıvı geçirmezliği ve üstün özellikler sunmaktadır. İkinci kat siyah nitril kısmı zımpara yüzeyi gibi kumludur, kaydırma yapmaz.

E-135620 KÖPÜK NİTRİL



Sahip olduğu HDPE+Fiberglas astarı sayesinde kesiklere, yıpranmalara ve delinmelere karşı koruma sağlar. Mavi nitril kaplaması sayesinde sıvı geçirmezliği ve üstün özellikler sunmaktadır. İkinci kat siyah nitril kısmı zımpara yüzeyi gibi kumludur, kaydırma yapmaz. Eldivenin 3/4 ünün kaplamalı olması ellerin hava almasına imkan verir.

E-135625 KÖPÜK NİTRİL



Sahip olduğu HDPE+Fiberglas astarı sayesinde kesiklere, yıpranmalara ve delinmelere karşı koruma sağlar. Mavi nitril kaplaması sayesinde sıvı geçirmezliği ve üstün özellikler sunmaktadır. İkinci kat siyah nitril kısmı zımpara yüzeyi gibi kumludur, kaydırma yapmaz.

16.20\$

EN 388

4X43C

Beden

7/S, 8/M, 9/L, 10/XL

EN 407

X1XXXX

Ambalaj / Çift

72 / 1

11.50\$

EN 388

4X43C

Beden

8/M, 9/L, 10/XL

Ambalaj / Çift

60 / 1

12.40\$

EN 388

4X43C

Beden

8/M, 9/L, 10/XL

Ambalaj / Çift

60 / 1



E-115100 NİTRİL



Bu eldivenler sahip olduğu yüksek mukavemetli yanmaz aramid+fiberglas astarı sayesinde kesiklere ve yıpranmalara karşı koruma sağlar. Keskin kenarlı metayellerin ve aletlerin tutulması sonucu oluşan kesikler ile ilgili potansiyel yaralanmalara karşı da koruma sağlar. Nitril kaplaması sayesinde sıvı geçirmezliği ve üstün özellikler sunmaktadır.

| | | |
|---------|----------------------|----------------|
| 12.50\$ | EN 388 | EN 407 |
| | 4231B | X2XXXX |
| | Beden | Ambalaj / Çift |
| | 7/S, 8/M, 9/L, 10/XL | 120 / 12 |

E-135505 KÖPÜK NİTRİL



Bu eldivenler kuru veya ıslak ortamlarda nesnelere tutmak için güçlü kavrama özelliklerine sahiptir. Sahip olduğu naylon astarı sayesinde daha konforlu, esnek ve dayanıklıdır. Nitril kaplaması sayesinde de sıvı geçirmezliği ve üstün özellikler sunmaktadır.

| | | |
|--------|----------------------|----------------|
| 6.71\$ | EN 388 | |
| | 4243B | |
| | Beden | Ambalaj / Çift |
| | 7/S, 8/M, 9/L, 10/XL | 60 / 12 |

E-53 POLİÜRETAN KAPLAMA



Bu eldivenler sahip olduğu yüksek mukavemetli cam elyaf ve naylon astarı sayesinde kesiklere ve yıpranmalara karşı koruma sağlar. Dikişsiz Cam elyaf ve naylon astar sayesinde keskin kenarlı nesnelere tutulduğu ve monte edildiği uygulamalar için yüksek kesilme direnci gösterir.

| | | |
|--------|----------------------|----------------|
| 6.50\$ | EN 388 | EN 407 |
| | 4X41B | X1XXXX |
| | Beden | Ambalaj / Çift |
| | 7/S, 8/M, 9/L, 10/XL | 120 / 1 |

E-55 POLİÜRETAN KAPLAMA



Bu eldivenler sahip olduğu yüksek mukavemetli cam elyaf ve naylon astarı sayesinde kesiklere ve yıpranmalara karşı koruma sağlar. Dikişsiz Cam elyaf ve naylon astar sayesinde keskin kenarlı nesnelere tutulduğu ve monte edildiği uygulamalar için yüksek kesilme direnci gösterir.

| | | |
|--------|----------------------|----------------|
| 8.65\$ | EN 388 | |
| | 4X42C | |
| | Beden | Ambalaj / Çift |
| | 7/S, 8/M, 9/L, 10/XL | 120 / 1 |

STL-1015 POLİÜRETAN KAPLAMA



Bu eldivenler sahip olduğu yüksek mukavemetli cam elyaf ve polietilen astarı sayesinde kesiklere ve yıpranmalara karşı koruma sağlar. Poliüretan sayesinde keskin kenarlı nesnelere tutulduğu ve monte edildiği uygulamalar için yüksek kesilme direnci gösterir. Ekstra parmak arası kaplaması sayesinde geç aşınır.

| | | |
|--------|----------------------|----------------|
| 9.55\$ | EN 388 | |
| | 4X42C | |
| | Beden | Ambalaj / Çift |
| | 7/S, 8/M, 9/L, 10/XL | 120 / 1 |

E-125620 KÖPÜK NİTRİL



Bu eldivenler kuru veya ıslak ortamlarda nesnelere tutmak için güçlü kavrama özelliklerine sahiptir. Sahip olduğu naylon astarı sayesinde daha konforlu, esnek ve dayanıklıdır. Mavi nitril kaplaması sayesinde de sıvı geçirmezliği ve üstün özellikler sunmaktadır. İkinci kat siyah nitril kısmı mükemmel tutuş kabiliyetine sahiptir. Kaydırma yapmaz.

E-145505 POLİÜRETAN KAPLAMA



Bu eldivenler kuru veya ıslak ortamlarda nesnelere tutmak için güçlü kavrama özelliklerine sahiptir. Sahip olduğu Likra+Çelik Elyaf karışımı 13-G yüksek kalite astarı sayesinde kesiklere, yıpranmalara ve delinmelere karşı koruma sağlar. Poliüretan kaplaması sayesinde de sıvı geçirmezliği ve üstün özellikler sunmaktadır.

E-60 KÖPÜK NİTRİL



Bu eldivenler kuru ortamlarda nesnelere tutmak için güçlü kavrama özelliklerine sahiptir. Sahip olduğu HDPE astarı sayesinde kesiklere, yıpranmalara ve delinmelere karşı koruma sağlar. Köpük nitril kaplaması sayesinde de sıvı geçirmezliği ve üstün özellikler sunmaktadır.

8.76\$

EN 388

4X44D

Beden

7/S, 8/M, 9/L, 10/XL

Ambalaj / Çift

60 / 12

5.50\$

EN 388

4342C

Beden

7/S, 8/M, 9/L, 10/XL

Ambalaj / Çift

60 / 1

7.04\$

EN 388

3X42C

Beden

7/S, 8/M, 9/L, 10/XL

Ambalaj / Çift

60 / 1

E-62 POLİÜRETAN



Bu eldivenler sahip olduğu yüksek mukavemetli cam elyaf ve naylon astarı sayesinde kesiklere ve yıpranmalara karşı koruma sağlar. Poliüretan kaplaması sayesinde kuru kavrama gerektiren işlerde yüksek aşınma direncine sahiptir. Dikişsiz cam elyaf ve naylon astar sayesinde keskin kenarlı nesnelere tutulduğu ve monte edildiği uygulamalar için yüksek kesilme direnci gösterir.

E-63 POLİÜRETAN



Bu eldivenler sahip olduğu yüksek mukavemetli cam elyaf ve naylon astarı sayesinde kesiklere ve yıpranmalara karşı koruma sağlar. Poliüretan kaplaması sayesinde kuru kavrama gerektiren işlerde yüksek aşınma direncine sahiptir. Dikişsiz cam elyaf ve naylon astar sayesinde keskin kenarlı nesnelere tutulduğu ve monte edildiği uygulamalar için yüksek kesilme direnci gösterir.

E-65 KÖPÜK NİTRİL



Bu eldivenler kuru ortamlarda nesnelere tutmak için güçlü kavrama özelliklerine sahiptir. Sahip olduğu HDPE astarı sayesinde kesiklere, yıpranmalara ve delinmelere karşı koruma sağlar. Köpük nitril kaplaması sayesinde de sıvı geçirmezliği ve üstün özellikler sunmaktadır.

6.40\$

EN 388

4X42B

Beden

8/M, 9/L, 10/XL

Ambalaj / Çift

60 / 1

6.56\$

EN 388

4X42C

Beden

7/S, 8/M, 9/L, 10/XL

Ambalaj / Çift

60 / 1

7.04\$

EN 388

3X42C

Beden

9/L, 10/XL

Ambalaj / Çift

60 / 1

STL-1007 NİTRİL + KÖPÜK



Sahip olduğu naylon & spandeks astarı sayesinde daha konforlu, esnek ve dayanıklıdır. Mor nitril kaplaması sayesinde de sıvı geçirmezliği ve üstün özellikler sunmaktadır. İkinci kat siyah nitril kısmı zımpara yüzeyi gibi kumludur, kaydırma yapmaz. Eldivenin 3/4'ünün kaplamalı olması ellerin hava almasına imkan verir. Sıvıların içeri sızmasını engelleyen nitril malzeme ile kaplanmıştır.

9.75\$

| | |
|----------------------|----------------|
| EN 388 | EN 407 |
| 4121A | X1XXXX |
| Beden | Ambalaj / Çift |
| 7/S, 8/M, 9/L, 10/XL | 120 / 12 |

E-151600 NİTRİL + KÖPÜK



Bu eldivenler kuru veya ıslak ortamlarda nesnelere tutmak için güçlü kavrama özelliklerine sahiptir. Mor nitril kaplaması sayesinde de sıvı geçirmezliği ve üstün özellikler sunmaktadır. İkinci kat siyah nitril kısmı zımpara yüzeyi gibi kumludur, kaydırma yapmaz. Eldivenin 3/4'ünün kaplamalı olması ellerin hava almasına imkan verir.

4.90\$

| | |
|----------------------|----------------|
| EN 388 | |
| 4121X | |
| Beden | Ambalaj / Çift |
| 7/S, 8/M, 9/L, 10/XL | 120 / 1 |

E-151615 NİTRİL + KÖPÜK



Bu eldivenler kuru veya ıslak ortamlarda nesnelere tutmak için güçlü kavrama özelliklerine sahiptir. Mor nitril kaplaması sayesinde de sıvı geçirmezliği ve üstün özellikler sunmaktadır. İkinci kat siyah nitril kısmı zımpara yüzeyi gibi kumludur, kaydırma yapmaz.

5.70\$

| | |
|----------------------|----------------|
| EN 388 | |
| 4121X | |
| Beden | Ambalaj / Çift |
| 7/S, 8/M, 9/L, 10/XL | 120 / 1 |

E-151715 NİTRİL + KÖPÜK



Bu eldivenler kuru veya ıslak ortamlarda nesnelere tutmak için güçlü kavrama özelliklerine sahiptir. Mavi nitril kaplaması sayesinde de sıvı geçirmezliği ve üstün özellikler sunmaktadır. İkinci kat siyah nitril kısmı zımpara yüzeyi gibi kumludur, kaydırma yapmaz. Eldivenin 3/4'ünün kaplamalı olması ellerin hava almasına imkan verir.

6.50\$

| | |
|----------------------|----------------|
| EN 388 | |
| 3121X | |
| Beden | Ambalaj / Çift |
| 7/S, 8/M, 9/L, 10/XL | 120 / 6 |

E-151620 NİTRİL + KÖPÜK



Kuru, ıslak ve yağlı uygulamalar için genel amaçlı montaj eldivenidir. Dikişsiz örülmüş astarla birleştirilmiş nitril kaplama mükemmel konfor, hassasiyet ve uyum sunar. Bilek bölgesindeki elastik destek eldivenin ele tam oturmasını sağlar. Yağlara direnci ve kumlu yüzey köpük nitril yapısı yüksek kaydırmazlık etkisi gösterir.

12.00\$

| | |
|----------------------|----------------|
| EN 388 | |
| 3121X | |
| Beden | Ambalaj / Çift |
| 7/S, 8/M, 9/L, 10/XL | 120 / 6 |

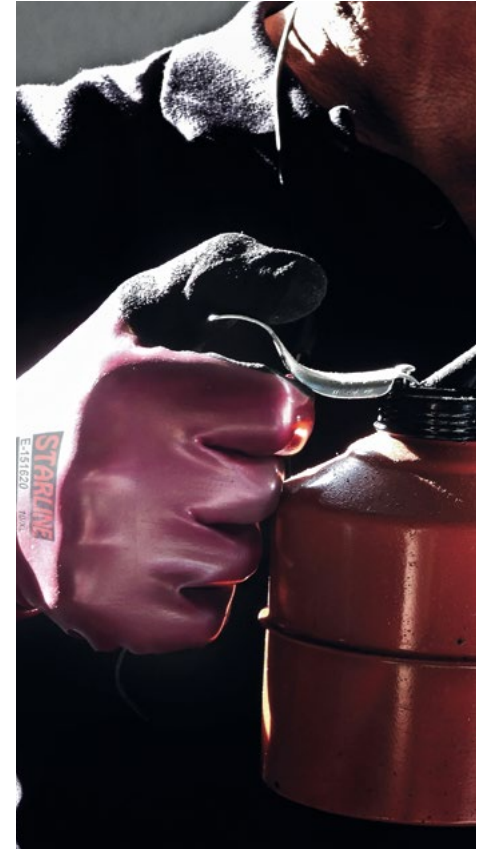

E-161300 NİTRİL ELDİVEN



Bu eldivenler kuru veya ıslak ortamlarda nesnelere tutmak için güçlü kavrama özelliklerine sahiptir. Sahip olduğu naylon astarı sayesinde daha konforlu, esnek ve dayanıklıdır. Ful nitril kaplaması sayesinde de sıvı geçirmezliği ve üstün özellikler sunmaktadır.

E-161301 NİTRİL ELDİVEN



Bu eldivenler kuru veya ıslak ortamlarda nesnelere tutmak için güçlü kavrama özelliklerine sahiptir. Sahip olduğu naylon astarı sayesinde daha konforlu, esnek ve dayanıklıdır. Ful nitril kaplaması sayesinde de sıvı geçirmezliği ve üstün özellikler sunmaktadır.

E-161302 NİTRİL ELDİVEN



Bu eldivenler kuru veya ıslak ortamlarda nesnelere tutmak için güçlü kavrama özelliklerine sahiptir. Sahip olduğu naylon astarı sayesinde daha konforlu, esnek ve dayanıklıdır. Ful nitril kaplaması sayesinde de sıvı geçirmezliği ve üstün özellikler sunmaktadır.

| | | |
|---------------|----------------------|----------------|
| 3.40\$ | EN 388 | |
| | 3121A | |
| | Beden | Ambalaj / Çift |
| | 7/S, 8/M, 9/L, 10/XL | 120 / 12 |

| | | |
|---------------|----------------------|----------------|
| 3.40\$ | EN 388 | |
| | 3121A | |
| | Beden | Ambalaj / Çift |
| | 7/S, 8/M, 9/L, 10/XL | 120 / 12 |

| | | |
|---------------|----------------------|----------------|
| 3.40\$ | EN 388 | |
| | 3121A | |
| | Beden | Ambalaj / Çift |
| | 7/S, 8/M, 9/L, 10/XL | 120 / 12 |

E-161400 NİTRİL ELDİVEN



Bu eldivenler kuru veya ıslak ortamlarda nesnelere tutmak için güçlü kavrama özelliklerine sahiptir. Sahip olduğu naylon astarı sayesinde daha konforlu, esnek ve dayanıklıdır. Ful + 1/4 nitril kaplaması sayesinde de sıvı geçirmezliği ve üstün özellikler sunmaktadır.

E-161401 NİTRİL ELDİVEN



Bu eldivenler kuru veya ıslak ortamlarda nesnelere tutmak için güçlü kavrama özelliklerine sahiptir. Sahip olduğu naylon astarı sayesinde daha konforlu, esnek ve dayanıklıdır. Ful + 1/4 nitril kaplaması sayesinde de sıvı geçirmezliği ve üstün özellikler sunmaktadır.

E-161402 NİTRİL ELDİVEN



Bu eldivenler kuru veya ıslak ortamlarda nesnelere tutmak için güçlü kavrama özelliklerine sahiptir. Sahip olduğu naylon astarı sayesinde daha konforlu, esnek ve dayanıklıdır. Ful + 1/4 nitril kaplaması sayesinde de sıvı geçirmezliği ve üstün özellikler sunmaktadır.

| | | |
|---------------|----------------------|----------------|
| 3.63\$ | EN 388 | |
| | 4121A | |
| | Beden | Ambalaj / Çift |
| | 7/S, 8/M, 9/L, 10/XL | 120 / 12 |

| | | |
|---------------|----------------------|----------------|
| 3.63\$ | EN 388 | |
| | 4121A | |
| | Beden | Ambalaj / Çift |
| | 7/S, 8/M, 9/L, 10/XL | 120 / 12 |

| | | |
|---------------|----------------------|----------------|
| 3.63\$ | EN 388 | |
| | 4121A | |
| | Beden | Ambalaj / Çift |
| | 7/S, 8/M, 9/L, 10/XL | 120 / 12 |

E-203 NİTRİL



Bu eldivenler kuru veya ıslak ortamlarda nesnelere tutmak için güçlü kavrama özelliklerine sahiptir. Sahip olduğu pamuk astarı sayesinde daha konforlu ve dayanıklıdır. Sarı nitril kaplaması sıvı geçirmezliği ve üstün özellikler sunmaktadır. 3/4 kaplama ellerin hava almasına imkan verilir. Pamuk astar sayesinde nesnelere tutulduğu ve monte edildiği uygulamalar sırasında mükemmel konfor sunar.

**FİYAT
SORUNUZ**

EN 388

3111X

Beden

9/L, 10/XL

Ambalaj / Çift

288 / 12

E-204 NİTRİL



Bu eldivenler kuru veya ıslak ortamlarda nesnelere tutmak için güçlü kavrama özelliklerine sahiptir. Sahip olduğu pamuk astarı sayesinde daha konforlu ve dayanıklıdır. Sarı nitril kaplaması sıvı geçirmezliği ve üstün özellikler sunmaktadır. 3/4 kaplama ellerin hava almasına imkan verilir. Pamuk astar sayesinde nesnelere tutulduğu ve monte edildiği uygulamalar sırasında mükemmel konfor sunar.

**FİYAT
SORUNUZ**

EN 388

3121X

Beden

9/L, 10/XL

Ambalaj / Çift

288 / 12

E-205-Y (Sarı), E-205-B (Mavi) NİTRİL



Bu eldivenler kuru veya ıslak ortamlarda nesnelere tutmak için güçlü kavrama özelliklerine sahiptir. Sahip olduğu pamuk astarı sayesinde daha konforlu ve dayanıklıdır. Nitril kaplaması sıvı geçirmezliği ve üstün özellikler sunmaktadır. 3/4 kaplama ellerin hava almasına imkan verilir. Pamuk astar sayesinde nesnelere tutulduğu ve monte edildiği uygulamalar sırasında mükemmel konfor sunar.

**FİYAT
SORUNUZ**

EN 388

4111X

Beden

9/L, 10/XL

Ambalaj / Çift

240 / 12

E-206-Y (Sarı), E-206-B (Mavi) NİTRİL



Bu eldivenler kuru veya ıslak ortamlarda nesnelere tutmak için güçlü kavrama özelliklerine sahiptir. Sahip olduğu pamuk astarı sayesinde daha konforlu ve dayanıklıdır. Nitril kaplaması sıvı geçirmezliği ve üstün özellikler sunmaktadır. 4/4 kaplama sıvı geçirmezliği sunar. Pamuk astar sayesinde nesnelere tutulduğu ve monte edildiği uygulamalar sırasında mükemmel konfor sunar.

**FİYAT
SORUNUZ**

EN 388

4111X

Beden

9/L, 10/XL

Ambalaj / Çift

240 / 12

STL/LFKY (Sarı), STL/LFKB (Mavi) NİTRİL



Bu eldivenler kuru veya ıslak ortamlarda nesnelere tutmak için güçlü kavrama özelliklerine sahiptir. Sahip olduğu pamuk astarı sayesinde daha konforlu ve dayanıklıdır. Nitril kaplaması sıvı geçirmezliği ve üstün özellikler sunmaktadır. 4/4 kaplama sıvı geçirmezliği sunar. Pamuk astar sayesinde nesnelere tutulduğu ve monte edildiği uygulamalar sırasında mükemmel konfor sunar.

**FİYAT
SORUNUZ**

EN 388

4121X

Beden

9/L, 10/XL

Ambalaj / Çift

120 / 12

STL/LPKY (Sarı), STL/LPKB (Mavi) NİTRİL



Bu eldivenler kuru veya ıslak ortamlarda nesnelere tutmak için güçlü kavrama özelliklerine sahiptir. Sahip olduğu pamuk astarı sayesinde daha konforlu ve dayanıklıdır. Nitril kaplaması sıvı geçirmezliği ve üstün özellikler sunmaktadır. 3/4 kaplama ellerin hava almasına imkan verilir. Pamuk astar sayesinde nesnelere tutulduğu ve monte edildiği uygulamalar sırasında mükemmel konfor sunar.

**FİYAT
SORUNUZ**

EN 388

4121X

Beden

9/L, 10/XL

Ambalaj / Çift

120 / 12

E-370 NİTRİL



Bu eldivenler kuru veya ıslak ortamlarda nesnelere tutmak için güçlü kavrama özelliklerine sahiptir. Sahip olduğu pamuk astarı sayesinde daha konforlu ve dayanıklıdır. Nitril kaplaması sıvı geçirmezliği ve üstün özellikler sunmaktadır. Özellikle yoğun yağlı ortamlarda çalışmak için tasarlanmıştır. Eldivenin rahat çıkarılmasına imkan veren modele sahiptir. Bilek bölgesini korur. 7cm uzunluğundadır.

E-371 NİTRİL



Bu eldivenler kuru veya ıslak ortamlarda nesnelere tutmak için güçlü kavrama özelliklerine sahiptir. Sahip olduğu pamuk astarı sayesinde daha konforlu ve dayanıklıdır. Nitril kaplaması sıvı geçirmezliği ve üstün özellikler sunmaktadır. Özellikle yoğun yağlı ortamlarda çalışmak için tasarlanmıştır. Eldivenin rahat çıkarılmasına imkan veren modele sahiptir. Bilek bölgesini korur. 7cm uzunluğundadır.

E-380 NİTRİL



Bu eldivenler kuru veya ıslak ortamlarda nesnelere tutmak için güçlü kavrama özelliklerine sahiptir. Sahip olduğu pamuk astarı sayesinde daha konforlu ve dayanıklıdır. Nitril kaplaması sıvı geçirmezliği ve üstün özellikler sunmaktadır. Pamuk astar sayesinde nesnelere tutulduğu ve monte edildiği uygulamalar sırasında mükemmel konfor sunar.

FİYAT SORUNUZ

| | |
|------------|----------------|
| EN 388 | |
| 4111X | |
| Beden | Ambalaj / Çift |
| 9/L, 10/XL | 120 / 12 |

FİYAT SORUNUZ

| | |
|------------|----------------|
| EN 388 | |
| 4111X | |
| Beden | Ambalaj / Çift |
| 9/L, 10/XL | 120 / 12 |

FİYAT SORUNUZ

| | |
|------------|----------------|
| EN 388 | |
| 4111X | |
| Beden | Ambalaj / Çift |
| 9/L, 10/XL | 120 / 12 |

E-372 NİTRİL



Bu eldivenler kuru veya ıslak ortamlarda nesnelere tutmak için güçlü kavrama özelliklerine sahiptir. Sahip olduğu pamuk astarı sayesinde daha konforlu ve dayanıklıdır. Nitril kaplaması sıvı geçirmezliği ve üstün özellikler sunmaktadır. Özellikle yoğun yağlı ortamlarda çalışmak için tasarlanmıştır. Eldivenin rahat çıkarılmasına imkan veren modele sahiptir. Bilek bölgesini korur. 7cm uzunluğundadır.



6.68\$

| | |
|------------|----------------|
| EN 388 | |
| 4221B | |
| Beden | Ambalaj / Çift |
| 9/L, 10/XL | 120 / 12 |



E-42 POLİÜRETAN / ANTİSTATİK



Bu eldivenler kuru veya ıslak ortamlarda nesnelere tutmak için güçlü kavrama özelliklerine sahiptir. Sahip olduğu polyamid ve karbon karışımı astarı sayesinde konforlu, esnek ve dayanıklıdır. Kuru yüzeylerde yüksek kavrama özelliğine sahip poliüretan malzeme ile kaplanmıştır. EN16350:20014 - EN 1149-2:1997

| | | | |
|---------------|----------------------|----------------|-----------|
| 4.48\$ | EN 388 | EN 16350 | EN 1149-2 |
| | 3121X | + | + |
| | Beden | Ambalaj / Çift | |
| | 7/S, 8/M, 9/L, 10/XL | 120 / 12 | |

E-50 18G POLİÜRETAN



Bu eldivenler kuru ortamlarda nesnelere tutmak için güçlü kavrama özelliklerine sahiptir. Sahip olduğu naylon astarı sayesinde konforlu, esnek ve dayanıklıdır. Kuru yüzeylerde yüksek kavrama özelliğine sahip poliüretan malzeme ile kaplanmıştır. Çok ince astarı ve PU kaplaması sayesinde çok yüksek hassasiyet imkanı verir.

| | | | |
|---------------|----------------------|----------------|--|
| 3.60\$ | EN 388 | | |
| | 3121X | | |
| | Beden | Ambalaj / Çift | |
| | 7/S, 8/M, 9/L, 10/XL | 120 / 1 | |

E-49-BB POLİÜRETAN



Bu eldivenler kuru ortamlarda nesnelere tutmak için güçlü kavrama özelliklerine sahiptir. Sahip olduğu polyester astarı sayesinde konforlu, esnek ve dayanıklıdır. Kuru yüzeylerde yüksek kavrama özelliğine sahip poliüretan malzeme ile kaplanmıştır.

| | | | |
|--------------------------|----------------------|----------------|--|
| FİYAT SORUNUZ | EN 388 | | |
| | 2X21X | | |
| | Beden | Ambalaj / Çift | |
| | 7/S, 8/M, 9/L, 10/XL | 240 / 1 | |

E-49-BS POLİÜRETAN



Bu eldivenler kuru ortamlarda nesnelere tutmak için güçlü kavrama özelliklerine sahiptir. Sahip olduğu polyester astarı sayesinde konforlu, esnek ve dayanıklıdır. Kuru yüzeylerde yüksek kavrama özelliğine sahip poliüretan malzeme ile kaplanmıştır.

| | | | |
|--------------------------|----------------------|----------------|--|
| FİYAT SORUNUZ | EN 388 | | |
| | 2X21X | | |
| | Beden | Ambalaj / Çift | |
| | 7/S, 8/M, 9/L, 10/XL | 240 / 1 | |

E-49-SS POLİÜRETAN



Bu eldivenler kuru ortamlarda nesnelere tutmak için güçlü kavrama özelliklerine sahiptir. Sahip olduğu polyester astarı sayesinde konforlu, esnek ve dayanıklıdır. Kuru yüzeylerde yüksek kavrama özelliğine sahip poliüretan malzeme ile kaplanmıştır.

| | | | |
|--------------------------|----------------------|----------------|--|
| FİYAT SORUNUZ | EN 388 | | |
| | 4131X | | |
| | Beden | Ambalaj / Çift | |
| | 7/S, 8/M, 9/L, 10/XL | 240 / 1 | |

E-43-KS NİTRİL



Bu eldivenler kuru veya ıslak ortamlarda nesnelere tutmak için güçlü kavrama özelliklerine sahiptir. Sahip olduğu polyester astarı sayesinde daha konforludur. Nitril kaplaması sayesinde de sıvı geçirmezliği ve üstün özellikler sunmaktadır.

E-43-BS NİTRİL



Bu eldivenler kuru veya ıslak ortamlarda nesnelere tutmak için güçlü kavrama özelliklerine sahiptir. Sahip olduğu polyester astarı sayesinde daha konforludur. Nitril kaplaması sayesinde de sıvı geçirmezliği ve üstün özellikler sunmaktadır.

E-43-BG NİTRİL



Bu eldivenler kuru veya ıslak ortamlarda nesnelere tutmak için güçlü kavrama özelliklerine sahiptir. Sahip olduğu polyester astarı sayesinde daha konforludur. Nitril kaplaması sayesinde de sıvı geçirmezliği ve üstün özellikler sunmaktadır.

FİYAT SORUNUZ

| | |
|-----------------|----------------|
| EN 388 | 3121X |
| Beden | Ambalaj / Çift |
| 8/M, 9/L, 10/XL | 360 / 12 |

FİYAT SORUNUZ

| | |
|-----------------|----------------|
| EN 388 | 3121X |
| Beden | Ambalaj / Çift |
| 8/M, 9/L, 10/XL | 360 / 12 |

FİYAT SORUNUZ

| | |
|-----------------|----------------|
| EN 388 | 4121X |
| Beden | Ambalaj / Çift |
| 8/M, 9/L, 10/XL | 360 / 12 |

E-46-KS NİTRİL



Bu eldivenler kuru veya ıslak ortamlarda nesnelere tutmak için güçlü kavrama özelliklerine sahiptir. Sahip olduğu polyester astarı sayesinde daha konforludur. Nitril kaplaması sayesinde yüzeylerde kaydırmazlık imkanı sunar.

E-46-MS NİTRİL



Bu eldivenler kuru veya ıslak ortamlarda nesnelere tutmak için güçlü kavrama özelliklerine sahiptir. Sahip olduğu polyester astarı sayesinde daha konforludur. Nitril kaplaması sayesinde yüzeylerde kaydırmazlık imkanı sunar.

E-45-KS LATEKS



Bu eldivenler kuru veya ıslak ortamlarda nesnelere tutmak için güçlü kavrama özelliklerine sahiptir. Sahip olduğu polyester astarı sayesinde daha konforludur. Lateks kaplaması sayesinde yüzeylerde kaydırmazlık imkanı sunar.

FİYAT SORUNUZ

| | |
|------------|----------------|
| EN 388 | 3121X |
| Beden | Ambalaj / Çift |
| 9/L, 10/XL | 240 / 1 |

FİYAT SORUNUZ

| | |
|----------------|----------------|
| EN 388+A1:2018 | 4121X |
| Beden | Ambalaj / Çift |
| 9/L, 10/XL | 240 / 1 |

1.33\$

| | |
|------------|----------------|
| EN 388 | 2131X |
| Beden | Ambalaj / Çift |
| 9/L, 10/XL | 240 / 1 |

KAANFLEX / KF-444-R NİTRİL



Bu eldivenler kuru veya ıslak ortamlarda nesnelere tutmak için güçlü kavrama özelliklerine sahiptir. Sahip olduğu polyester astarı sayesinde daha konforludur. Nitril kaplaması sayesinde yüzeylerde kaydırmazlık imkanı sunar.

KAANFLEX / KF-444-Y NİTRİL



Bu eldivenler kuru veya ıslak ortamlarda nesnelere tutmak için güçlü kavrama özelliklerine sahiptir. Sahip olduğu polyester astarı sayesinde daha konforludur. Nitril kaplaması sayesinde yüzeylerde kaydırmazlık imkanı sunar.

KAANFLEX / KF-555-B NİTRİL



Bu eldivenler kuru veya ıslak ortamlarda nesnelere tutmak için güçlü kavrama özelliklerine sahiptir. Sahip olduğu polyester astarı sayesinde daha konforludur. Nitril kaplaması sayesinde yüzeylerde kaydırmazlık imkanı sunar.

**FİYAT
SORUNUZ**

EN 388
2021X
Beden
10/XL

Ambalaj / Çift
360 / 12

**FİYAT
SORUNUZ**

EN 388
2021X
Beden
10/XL

Ambalaj / Çift
360 / 12

**FİYAT
SORUNUZ**

EN 388
3121X
Beden
9/L, 10/XL

Ambalaj / Çift
360 / 12

KAANFLEX / KF-555-Y NİTRİL



Bu eldivenler kuru veya ıslak ortamlarda nesnelere tutmak için güçlü kavrama özelliklerine sahiptir. Sahip olduğu polyester astarı sayesinde daha konforludur. Nitril kaplaması sayesinde yüzeylerde kaydırmazlık imkanı sunar.

KAANFLEX / KF-777-R NİTRİL



Bu eldivenler kuru veya ıslak ortamlarda nesnelere tutmak için güçlü kavrama özelliklerine sahiptir. Sahip olduğu polyester astarı sayesinde daha konforludur. Nitril kaplaması sayesinde yüzeylerde kaydırmazlık imkanı sunar. Çizgili kabartma nitril dokusu nesnelere tutulduğu ve monte edildiği işlemlerde kullanım kolaylığı sağlamaktadır.

KAANFLEX / KF-999-Y NİTRİL



Bu eldivenler kuru veya ıslak ortamlarda nesnelere tutmak için güçlü kavrama özelliklerine sahiptir. Sahip olduğu pamuk astarı sayesinde daha konforlu ve dayanıklıdır. Sarı nitril kaplaması sıvı geçirmezliği ve üstün özellikler sunmaktadır. 3/4 kaplama ellerin hava almasına imkan verir. Pamuk astar sayesinde nesnelere tutulduğu ve monte edildiği uygulamalar sırasında mükemmel konfor sunar.

**FİYAT
SORUNUZ**

EN 388
3121X
Beden
9/L, 10/XL

Ambalaj / Çift
360 / 12

**FİYAT
SORUNUZ**

EN 388
3121X
Beden
10/XL

Ambalaj / Çift
360 / 12

**FİYAT
SORUNUZ**

EN 388
3121X
Beden
9/L, 10/XL

Ambalaj / Çift
288 / 12

D Model DOĞAL KAUKÇUK



Özellikle yoğun yağlı ortamlarda çalışmak için tasarlanmıştır. Uygulama sırasında kavrama işlemini kolaylaştırmak ve kaydırmazlığa imkan vermek için dokulu olarak üretilmiştir. Eldiven bitiş kısmı kıvrımlı olması sebebiyle giyilip çıkarılma sırasında kolaylık sağlar. Bu eldivenler iç kısmı turuncu kauçuk astarlı olarak 2 katlı üretilmişlerdir. **Kalınlık: 0.80mm, Uzunluk: 34cm**

1.75\$

| | |
|---------------------|---------------------------|
| EN 388 1000X | EN ISO 374-5 + |
| Beden 9/L, 10/XL | Ambalaj / Çift 120 / 1 |

H1-45 DOĞAL KAUKÇUK



Özellikle yoğun yağlı ortamlarda çalışmak için tasarlanmıştır. Eldiven bitiş kısmı kıvrımlı olması sebebiyle giyilip çıkarılma sırasında kolaylık sağlar. Bu eldivenler iç kısmı turuncu kauçuk astarlı olarak 2 katlı üretilmişlerdir. **Kalınlık: 0.70mm, Uzunluk: 45cm**

4.93\$

| | |
|-----------------|--------------------------|
| EN 388 3100X | |
| Beden 11 | Ambalaj / Çift 72 / 1 |

H1-60 DOĞAL KAUKÇUK



Özellikle yoğun yağlı ortamlarda çalışmak için tasarlanmıştır. Eldiven bitiş kısmı kıvrımlı olması sebebiyle giyilip çıkarılma sırasında kolaylık sağlar. Bu eldivenler iç kısmı turuncu kauçuk astarlı olarak 2 katlı üretilmişlerdir. **Kalınlık: 0.70mm, Uzunluk: 60cm**

5,91\$

| | |
|-----------------|--------------------------|
| EN 388 3100X | |
| Beden 11 | Ambalaj / Çift 72 / 1 |

H2-45 DOĞAL KAUKÇUK



Özellikle yoğun yağlı ortamlarda çalışmak için tasarlanmıştır. Eldiven bitiş kısmı kıvrımlı olması sebebiyle giyilip çıkarılma sırasında kolaylık sağlar. Bu eldivenler iç kısmı turuncu kauçuk astarlı olarak 2 katlı üretilmişlerdir. Uygulama sırasında kavrama işlemini kolaylaştırmak ve kaydırmazlığa imkan vermek için dalgali dokulu olarak üretilmiştir. **Kalınlık: 0.70mm, Uzunluk: 45cm**

5.80\$

| | |
|-----------------|--------------------------|
| EN 388 3110X | |
| Beden 11 | Ambalaj / Çift 72 / 1 |

H2-60 DOĞAL KAUKÇUK



Özellikle yoğun yağlı ortamlarda çalışmak için tasarlanmıştır. Eldiven bitiş kısmı kıvrımlı olması sebebiyle giyilip çıkarılma sırasında kolaylık sağlar. Bu eldivenler iç kısmı turuncu kauçuk astarlı olarak 2 katlı üretilmişlerdir. Uygulama sırasında kavrama işlemini kolaylaştırmak ve kaydırmazlığa imkan vermek için dalgali dokulu olarak üretilmiştir. **Kalınlık: 0.70mm, Uzunluk: 60cm**

6,70\$

| | |
|-----------------|--------------------------|
| EN 388 3110X | |
| Beden 11 | Ambalaj / Çift 72 / 1 |

STL-2812 DOĞAL KAUKÇUK



Endüstriyel kullanım için özel olarak tasarlanmış geniş manşettlidir. Güçlü deterjan, gres yağları ve solventler gibi kimyasallara karşı dayanıklıdır. Avuç içi deseni yapıyla ıslak ve kuru şartlara uyum sağlar. Pamuk lifli astar yapısı sayesinde kolaylıkla giyilip çıkartılabilir ve rahat bir kullanıma imkan verir. **Kalınlık: 0.80mm, Uzunluk: 310mm**

3.15\$

| | | |
|--|---------------|---------------------------|
| EN 388 3111X | EN 374-5 + | EN ISO374-1 AKLMNOPT |
| Beden 7-7.5, 8-8.5, 9-9.5, 10-10.5 | | Ambalaj / Çift 144 / 1 |

STL-1413 NİTRİL



Özel formüllü akrilonitril bütadien bileşenlerden üretilmiştir
Güçlü deterjan, gres yağları ve solventler gibi kimyasallara karşı dayanıklıdır. Avuç içi desen yapısıyla ıslak ve kuru şartlara uyum sağlar. Pamuk lifli astar yapısı sayesinde kolaylıkla giyilip çıkartılabilir ve rahat bir kullanıma imkan verir.
Kalınlık: 0.38mm, Uzunluk: 330mm

2.15\$

| EN 388 | EN 374-5 | EN ISO374-1 |
|--------------|----------|----------------|
| 4102X | + | AJKLMNOPT |
| Beden | | Ambalaj / Çift |
| 7, 8, 9, 10, | | 144 / 1 |

STL-1513 NİTRİL



Özel formüllü akrilonitril bütadien bileşenlerden üretilmiştir
Güçlü deterjan, gres yağları ve solventler gibi kimyasallara karşı dayanıklıdır. Avuç içi desen yapısıyla ıslak ve kuru şartlara uyum sağlar. Pamuk lifli astar yapısı sayesinde kolaylıkla giyilip çıkartılabilir ve rahat bir kullanıma imkan verir.
ISO 18889 testi yapılmıştır.
Kalınlık: 0.38mm, Uzunluk: 330mm

3.30\$

| EN 388 | EN 374-5 | EN ISO374-1 |
|------------------------------|----------|----------------|
| 4101X | + | AJKLMNOPT |
| Beden | | Ambalaj / Çift |
| 7-7.5, 8-8.5, 9-9.5, 10-10.5 | | 144 / 1 |

STL-1813 NİTRİL



Özel formüllü akrilonitril bütadien bileşenlerden üretilmiştir
Güçlü deterjan, gres yağları ve solventler gibi kimyasallara karşı dayanıklıdır. Avuç içi desen yapısıyla ıslak ve kuru şartlara uyum sağlar. Pamuk lifli astar yapısı sayesinde kolaylıkla giyilip çıkartılabilir ve rahat bir kullanıma imkan verir.
ISO 18889 testi yapılmıştır.
Kalınlık: 0.45mm, Uzunluk: 330mm

3.40\$

| EN 388 | EN 374-5 | EN ISO374-1 |
|-----------------------|----------|----------------|
| 4101X | + | AJKLMNOPT |
| Beden | | Ambalaj / Çift |
| 8-8.5, 9-9.5, 10-10.5 | | 144 / 1 |

STL-1815 NİTRİL



Özel formüllü akrilonitril bütadien bileşenlerden üretilmiştir
Güçlü deterjan, gres yağları ve solventler gibi kimyasallara karşı dayanıklıdır. Avuç içi desen yapısıyla ıslak ve kuru şartlara uyum sağlar. Pamuk lifli astar yapısı sayesinde kolaylıkla giyilip çıkartılabilir ve rahat bir kullanıma imkan verir.
ISO 18889 testi yapılmıştır.
Kalınlık: 0.42mm, Uzunluk: 380mm

3.85\$

| EN 388 | EN 374-5 | EN ISO374-1 |
|------------------------------|----------|----------------|
| 4101X | + | AJKLMNOPT |
| Beden | | Ambalaj / Çift |
| 7-7.5, 8-8.5, 9-9.5, 10-10.5 | | 144 / 1 |

STL-1915 NİTRİL



Özel formüllü akrilonitril bütadien bileşenlerden üretilmiştir
Güçlü deterjan, gres yağları ve solventler gibi kimyasallara karşı dayanıklıdır. Avuç içi desen yapısıyla ıslak ve kuru şartlara uyum sağlar.
Kalınlık: 0.42mm, Uzunluk: 380mm

9.00\$

| EN 388 | EN 374-5 | EN ISO374-1 |
|--------------|----------|----------------|
| 4102X | + | AGJLMNOPST |
| Beden | | Ambalaj / Çift |
| 8, 9, 10, 11 | | 144 / 1 |



STL-55 DOĞAL KAUÇUK



Islak ve kuru koşullarda, ev işleri, bahçe işleri, genel bakım, temizlik, genel inşaat işleri ve boya sanayiinde kullanılabilir. Avuç içi desen yapısıyla ıslak ve kuru şartlara uyum sağlar. Anotomik yapısı sayesinde konforludur ve el yorgunluğunu azaltır. Pamuk lifli astar yapısı sayesinde kolaylıkla giyilip çıkartılabilir ve rahat bir kullanıma imkan verir.

Kalınlık: 0.55mm, Uzunluk: 300mm

1.79\$

| EN 388 | EN 374-5 | EN ISO374-1 |
|------------------------------|----------|----------------|
| 1010X | + | AKLMNPST |
| Beden | | Ambalaj / Çift |
| 7-7.5, 8-8.5, 9-9.5, 10-10.5 | | 144 / 1 |

STL-75 DOĞAL KAUÇUK



Islak ve kuru koşullarda, ev işleri, bahçe işleri, genel bakım, temizlik, genel inşaat işleri ve boya sanayiinde kullanılabilir. Avuç içi desen yapısıyla ıslak ve kuru şartlara uyum sağlar. Anotomik yapısı sayesinde konforludur ve el yorgunluğunu azaltır. Pamuk lifli astar yapısı sayesinde kolaylıkla giyilip çıkartılabilir ve rahat bir kullanıma imkan verir.

Kalınlık: 0.75mm, Uzunluk: 300mm

2.56\$

| EN 388 | EN 374-5 | EN ISO374-1 |
|------------------------------|----------|----------------|
| 2020X | + | AKLMNPST |
| Beden | | Ambalaj / Çift |
| 7-7.5, 8-8.5, 9-9.5, 10-10.5 | | 144 / 1 |

STL-2113 DOĞAL KAUÇUK + NEOPREN



Güçlü deterjan, gres yağları ve solventler gibi kimyasallara karşı dayanıklıdır. Avuç içi desen yapısıyla ıslak ve kuru şartlara uyum sağlar. Anotomik yapısı sayesinde konforludur ve el yorgunluğunu azaltır. Doğal kauçuk eldiven ile karşılaştırıldığında hidrolik sıvılar, benzin, alkol, organik asitler ve alkalilere karşı iyi bir koruma sağlar.

Kalınlık: 0.60mm, Uzunluk: 300mm

2.20\$

| EN 388 | EN 374-5 | EN ISO374-1 |
|------------------------------|----------|----------------|
| 2110X | + | AKLMNPST |
| Beden | | Ambalaj / Çift |
| 7-7.5, 8-8.5, 9-9.5, 10-10.5 | | 144 / 1 |

STL-38 DOĞAL KAUÇUK



Güçlü deterjan, gres yağları ve solventler gibi kimyasallara karşı dayanıklıdır. Avuç içi desen yapısıyla ıslak ve kuru şartlara uyum sağlar. Anotomik yapısı sayesinde konforludur ve el yorgunluğunu azaltır. Pamuk lifli astar yapısı sayesinde kolaylıkla giyilip çıkartılabilir ve rahat bir kullanıma imkan verir.

Kalınlık: 0.38mm, Uzunluk: 300mm

1.25\$

| EN 388 | EN 374-5 | EN ISO 374-1 |
|-------------------------------------|----------|----------------|
| 1010X | + | KLMPST |
| Beden | | Ambalaj / Çift |
| 6-6.5, 7-7.5, 8-8.5, 9-9.5, 10-10.5 | | 144 / 1 |

STL-45 DOĞAL KAUÇUK



Güçlü deterjan, gres yağları ve solventler gibi kimyasallara karşı dayanıklıdır. Avuç içi desen yapısıyla ıslak ve kuru şartlara uyum sağlar. Anotomik yapısı sayesinde konforludur ve el yorgunluğunu azaltır. Pamuk lifli astar yapısı sayesinde kolaylıkla giyilip çıkartılabilir ve rahat bir kullanıma imkan verir.

Kalınlık: 0.45mm, Uzunluk: 300mm

1.46\$

| EN 388 | EN 374-5 | EN ISO 374-1 |
|------------------------------|----------|----------------|
| 1010X | + | KLMPST |
| Beden | | Ambalaj / Çift |
| 7-7.5, 8-8.5, 9-9.5, 10-10.5 | | 144 / 1 |

STL-N65 NİTRİL



Nitril kaplı pütürlü yüzeye ve parlak kol kısmına sahiptir. İç astar %100 pamuktur. Kuru ve ıslak ortamda inşaat çalışmalarına için mükemmel bir aşınma direncine sahiptir. Kötü kokulara ve enfeksiyon riskine yol açabilecek mikroorganizmalara karşı koruma sağlamak için acti-fresh / sanitize edilmiştir. Lastik konç eldiveni sabit tutmak üzere tasarlanmıştır.

Uzunluk: 650mm

35.00\$

| EN 388 | EN ISO 374-5 | EN ISO 374-1 | EN 407 |
|-------------------|--------------|----------------|--------|
| 4111X | + | JKLMPT | X1XXXX |
| Beden | | Ambalaj / Çift | |
| + 8/M, 9/L, 10/XL | | 36 / 1 | |

E-530 DOĞAL KAUKUK



Islak ve kuru koşullarda, ev işleri, bahçe işleri, genel bakım, temizlik, genel inşaat işleri ve boya sanayiinde kullanılabilir. Avuç içi desen yapısıyla ıslak ve kuru şartlara uyum sağlar. Anotomik yapısı sayesinde konforludur ve el yorgunluğunu azaltır. EN 511 (X1X) ve EN 407 (X2XXXX) testlerinden geçmiştir. Kalınlık: 1.80mm, Uzunluk: 300mm

10.00\$

| EN 388 | EN 374-5 | EN ISO 374-1 |
|------------------------------|----------|----------------|
| 3121X | + | AKLMNPST |
| Beden | | Ambalaj / Çift |
| 7-7.5, 8-8.5, 9-9.5, 10-10.5 | | 60 / 1 |

E-540 DOĞAL KAUKUK



Güçlü deterjan, gres yağları ve solventler gibi kimyasallara karşı dayanıklıdır. Avuç içi desen yapısıyla ıslak ve kuru şartlara uyum sağlar. Anotomik yapısı sayesinde konforludur ve el yorgunluğunu azaltır. EN 407 (X1XXXX) testinden geçmiştir. Kalınlık: 1.40mm, Uzunluk: 300mm

9.23\$

| EN 388 | EN 374-5 | EN ISO 374-1 |
|-----------------------|----------|----------------|
| 4131X | + | AKLMNPST |
| Beden | | Ambalaj / Çift |
| 8-8.5, 9-9.5, 10-10.5 | | 72 / 1 |

E-550 PVC + KÖPÜK



Güçlü deterjan, gres yağları ve solventler gibi kimyasallara karşı dayanıklıdır. Avuç içi desen yapısıyla ıslak ve kuru şartlara uyum sağlar. Anotomik yapısı sayesinde konforludur ve el yorgunluğunu azaltır. Pamuk lifli astar yapısı sayesinde kolaylıkla giyilip çıkartılabilir ve rahat bir kullanıma imkan verir. Uzunluk: 350mm

11.50\$

| EN 388 | EN 374-5 | EN ISO374-1 |
|----------------|----------|----------------|
| 4131X | + | AKLMPT |
| Beden | | Ambalaj / Çift |
| 9-9.5, 10-10.5 | | 72 / 1 |

E-560 PVC+KÖPÜK



Bu ürün, karşılanan standartlara uygun olarak yüksek dereceli tehlikelere karşı koruma sağlayan bir üründür. Aynı zamanda, sonuçları geri dönüşü olmayan vücut yaralanmalarına neden olmayabilecek minimal risk faktörlerine karşı da koruma sağlar. Anotomik yapısı sayesinde konforludur. Sivilerin içeri sızmasını engelleyen pvc malzeme ile kaplanmıştır. Uzunluk: 300mm

35.00\$

| EN 388 | EN 374-5 | EN ISO374-1 |
|----------------|----------|----------------|
| 4131XP | + | AKLMPT |
| Beden | | Ambalaj / Çift |
| 9-9.5, 10-10.5 | | 72 / 1 |

CRYOLITE-HP Kriyojenik Eldiven



Suya dayanıklı tam deriden yapılmış, poliolefin Porelle® membran ile su geçirmez hale getirilmiş 5 parmaklı kriyojenik eldivendir. Çok katmanlı polyester polar astara sahiptir. Uzunluk: 380mm

146.00€

| EN 388 | EN 511 | EN 407 |
|--------|--------|----------------|
| 2122X | 131 | X2XXXX |
| Beden | | Ambalaj / Çift |
| 10/XL | | 10 / 1 |

FLAME AIB 659 İtfaiyeci Eldiveni



60 dakikaya kadar sıvıya dayanıklı 1.1mm kalınlığında cilt derisinden üretilmiştir. Manşeti cırt kapama ile ayarlanabilir. El üstünde görünümü arttırmaya yarayan fosforlu şerit uygulanmıştır. Tüm diğışler kevlar iplikle dikilmiştir. Kapitone aramid polar astar ile astarlanmıştır.

112.00€

| EN 388 | EN 511 | EN 407 | EN 659 |
|--------|--------|----------------|--------|
| 3243X | 22X | 4242XX | + |
| Beden | | Ambalaj / Çift | |
| 10/XL | | 10 / 1 | |

STL-1080 KÖPÜK NİTRİL



Bu eldivenler kuru veya ıslak ortamlarda nesnelere tutmak için güçlü kavrama özelliklerine sahiptir. **ORRA köpük nitril** kaplaması sayesinde de sıvı geçirmezliği ve üstün özellikler sunmaktadır. Sahip olduğu akrilik astar sayesinde soğuk uygulamalarda kullanım için idealdir. Dikkat çeken **florasan** renkli kumaşı ve kaplaması bulunur.

| | | | |
|----------------|------------|----------------|--------|
| 13.00\$ | EN 388 | EN 407 | EN 511 |
| | 4232B | X1XXXX | 020 |
| | Beden | Ambalaj / Çift | |
| | 9/L, 10/XL | 60 / 6 | |

STL-1090 KÖPÜK NİTRİL



Bu eldivenler kuru veya ıslak ortamlarda nesnelere tutmak için güçlü kavrama özelliklerine sahiptir. **Nitril** kaplaması sayesinde de sıvı geçirmezliği ve üstün özellikler sunmaktadır. Sahip olduğu akrilik astar sayesinde soğuk uygulamalarda kullanım için idealdir.

| | | |
|----------------|------------|----------------|
| 11.00\$ | EN 388 | EN 511 |
| | 4231X | X10 |
| | Beden | Ambalaj / Çift |
| | 9/L, 10/XL | 60 / 6 |

E-125415 KAUCUK



Pamuklu astar üzerine kalınlaşmış doğal kauçuk uygulanarak imal edilmiştir. Darbeli el aletleri kullanımında yüksek frekanslı titreşimleri absorbe ederek hissedilen vibrasyonu minimuma indirir.

| | | |
|----------------|------------|----------------|
| 22.00\$ | EN 388 | EN ISO 10819 |
| | 4142B | + |
| | Beden | Ambalaj / Çift |
| | 9/L, 10/XL | 30 / 1 |

LINEPRO DOĞAL KAUCUK



| SINIF | KALINLIK | ÇALIŞMA VOLTAJİ | TEST VOLTAJİ | Dayanıklı | FİYAT / \$ |
|----------|-------------|-----------------|--------------|-----------|-----------------|
| Class 00 | 1.10mm | 500 V | 2.500 V AC | A,C | \$39,84 |
| Class 0 | 1.60mm | 1.000 V | 5.000 V AC | A,C | \$56,40 |
| Class 1 | 2.10mm | 7.500 V | 10.000 V AC | A, C, Z | \$73,73 |
| Class 2 | 2.90mm | 17.000 V | 20.000 V AC | R, C | \$79,29 |
| Class 3 | 2.30-2.90mm | 26.500 V | 30.000 V AC | R, C | \$95,00 |
| Class 4 | 3.60mm | 36.000 V | 40.000 V AC | R, C | \$131,25 |

| | | |
|-----------------|--------------------------------|----------------|
| EN 60903 | EN 60903:2003 & IEC 60903:2014 | |
| | + | |
| | Beden | Ambalaj / Çift |
| | 10/XL | 12 / 1 |

SL-03 MODEL ARAMİD KOLLUKLAR



Parmaksız bu eldivenler özellikle bileği ve kolu korumak için dizayn edilmişlerdir. Tamamı yanmaz para-aramid ipliktedir. Kesilme direncinin yüksek olmasının yanı sıra, ısıya karşı dayanımı ile kullanım alanı geniştir.

SL-03-15 / 15cm

6.40\$

| | |
|-------------------|-----------------------|
| EN 388 2334C | EN 407 X2XXXX |
| Beden Standart | Kutu Adedi 15 Adet |

SL-03-25 / 25cm

9.20\$

| | |
|-------------------|-----------------------|
| EN 388 2334C | EN 407 X2XXXX |
| Beden Standart | Kutu Adedi 15 Adet |

SL-03-35 / 35cm

12.60\$

| | |
|-------------------|-----------------------|
| EN 388 2334C | EN 407 X2XXXX |
| Beden Standart | Kutu Adedi 15 Adet |

SL-03-45 / 45cm

16.00\$

| | |
|-------------------|-----------------------|
| EN 388 2334C | EN 407 X2XXXX |
| Beden Standart | Kutu Adedi 10 Adet |

SL-04 HDPE



Yüksek kesilme direncine sahip HPPE malzemeden üretilmiştir. Taşınan parçaların çapaklarına karşı kesilme riski yaşanacak iş alanlarında en iyi çözümü sunar. Yüksek koruma seviyesine rağmen oldukça hafif ve konforlu yapısı ile kullanımı oldukça ergonomik ve kolaydır.

Uzunluk: 450mm

7.52\$

| | |
|-------------------|--------------------------|
| EN 388 4X4XC | EN 420 + |
| Beden Standart | Ambalaj / Adet 60 / 1 |

SL-06 HDPE



Yüksek kesilme direncine sahip HPPE malzemeden üretilmiştir. Taşınan parçaların çapaklarına karşı kesilme riski yaşanacak iş alanlarında en iyi çözümü sunar. Yüksek koruma seviyesine rağmen oldukça hafif ve konforlu yapısı ile kullanımı oldukça ergonomik ve kolaydır.

Uzunluk: 350mm

7.04\$

| | |
|-------------------|--------------------------|
| EN 388 4X4XC | EN 420 + |
| Beden Standart | Ambalaj / Adet 60 / 1 |



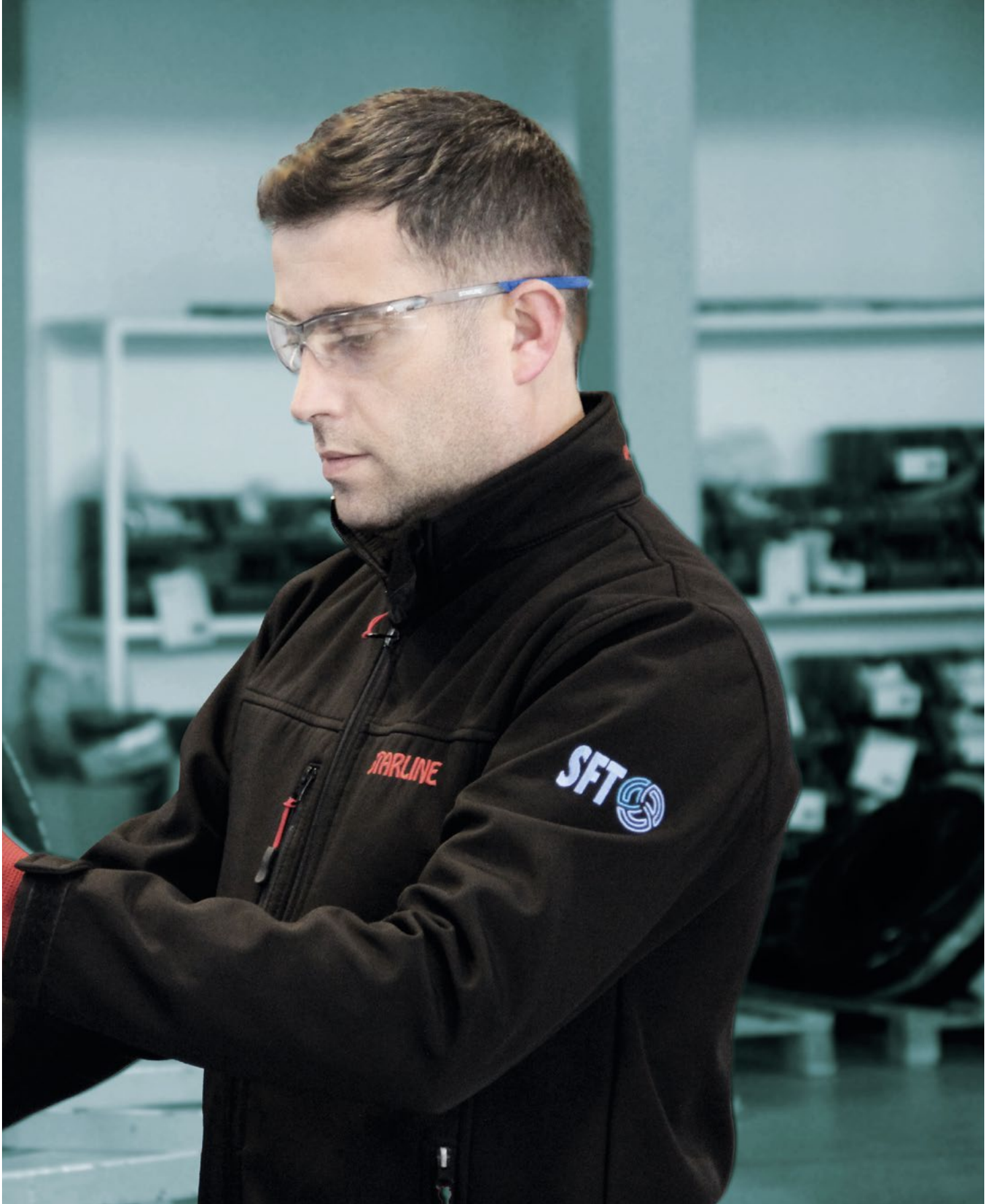

STARLINE

2024
FİYAT LİSTESİ

G-004-C



Lens: 2C-1,2 STL 1 F CE
Çerçeve: STL 166 F CE



1.40\$

| | |
|---------|----------------|
| EN 166 | EN 170 |
| + | + |
| Ağırlık | Ambalaj / Adet |
| 30gr. | 144 / 1 |

G-004A-C



Lens: 2C-1,2 STL 1 F CE
Çerçeve: STL 166 F CE

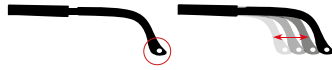

2.25\$

| | |
|---------|----------------|
| EN 166 | EN 170 |
| + | + |
| Ağırlık | Ambalaj / Adet |
| 30gr. | 144 / 1 |

G-026A-C



Lens: 2C-1,2 STL 1 F CE
Çerçeve: STL 166 F CE



2.35\$

| | |
|---------|----------------|
| EN 166 | EN 170 |
| + | + |
| Ağırlık | Ambalaj / Adet |
| 39gr. | 144 / 1 |

G-028-C



Lens: 2C-1,2 STL 1 F CE
Çerçeve: STL 166 F CE



1.37\$

| | |
|---------|----------------|
| EN 166 | EN 170 |
| + | + |
| Ağırlık | Ambalaj / Adet |
| 23gr. | 144 / 1 |

G-028A-C



Lens: 2C-1,2 STL 1 F CE
Çerçeve: STL 166 F CE



2.35\$

| | |
|---------|----------------|
| EN 166 | EN 170 |
| + | + |
| Ağırlık | Ambalaj / Adet |
| 23gr. | 144 / 1 |



G-034A-C



Lens: 2C-1,2 STARLINE 1 FT CE
Çerçeve: EN 166 FT CE



5.75\$

| EN 166 | EN 170 |
|------------------|---------------------------|
| + | + |
| Ağırlık 31gr. | Ambalaj / Adet 144 / 1 |

G-034A-S



Lens: 5-3,1 STARLINE 1 FT CE
Çerçeve: EN 166 FT CE



5.75\$

| EN 166 | EN 170 |
|------------------|---------------------------|
| + | + |
| Ağırlık 31gr. | Ambalaj / Adet 144 / 1 |

G-034A-Y



Lens: 2C-1,2 STARLINE 1 FT CE
Çerçeve: EN 166 FT CE



5.75\$

| EN 166 | EN 170 |
|------------------|---------------------------|
| + | + |
| Ağırlık 31gr. | Ambalaj / Adet 144 / 1 |

G-038A-C



Lens: 2C-1,2 STARLINE 1 FT CE
Çerçeve: STL 166 FT CE



5.64\$

| EN 166 | EN 170 |
|------------------|---------------------------|
| + | + |
| Ağırlık 28gr. | Ambalaj / Adet 144 / 1 |

G-039A-C



Lens: 2C-1,2 STARLINE 1 FT CE
Çerçeve: EN 166 FT CE



7.21\$

| EN 166 | EN 170 |
|------------------|---------------------------|
| + | + |
| Ağırlık 38gr. | Ambalaj / Adet 144 / 1 |

G-052A-C



Lens: 2C-1,2 STARLINE 1 FT CE
Çerçeve: EN 166 FT CE



9.50\$

| EN 166 | EN 170 |
|------------------|---------------------------|
| + | + |
| Ağırlık 37gr. | Ambalaj / Adet 100 / 1 |

STARLINE

2024
FİYAT LİSTESİ

G-058A-C



Lens: 2C-1,2 STARLINE 1 FT CE
Çerçeve: EN 166 FT CE



| | | |
|--------|------------------|---------------------------|
| 3.12\$ | EN 166 | EN 170 |
| | + | + |
| | Ağırlık 24gr. | Ambalaj / Adet 144 / 1 |

G-058A-S



Lens: 5-3,1 STARLINE 1 FT CE
Çerçeve : EN 166 FT CE



| | | |
|--------|------------------|---------------------------|
| 3.12\$ | EN 166 | EN 170 |
| | + | + |
| | Ağırlık 24gr. | Ambalaj / Adet 144 / 1 |

G-058A-Y



Lens: 2C-1,2 STARLINE 1 FT CE
Çerçeve : EN 166 FT CE



| | | |
|--------|------------------|---------------------------|
| 3.12\$ | EN 166 | EN 170 |
| | + | + |
| | Ağırlık 24gr. | Ambalaj / Adet 144 / 1 |

G-058A-G



Lens: 4-5 STARLINE 1 FT CE
Çerçeve: EN 166 FT CE



| | | |
|--------|------------------|---------------------------|
| 8.50\$ | EN 166 | EN 170 |
| | + | + |
| | Ağırlık 24gr. | Ambalaj / Adet 144 / 1 |

G-037A-C & G-037KN-C

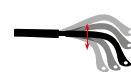

| | |
|------------------|---------------------------|
| EN 166 | EN 170 |
| + | + |
| Ağırlık 35gr. | Ambalaj / Adet 100 / 1 |

| | |
|---------|--|
| 11.00\$ | G-037A-C Lens: 2C-1,2 STARLINE 1 FT CE Çerçeve: EN 166 FT CE |
| | G-037KN-C Lens: 2C-1,2 STARLINE 1 FT K N CE Çerçeve: EN 166 FT CE |

G-037A-S & G-037KN-S



| | |
|------------------|---------------------------|
| EN 166 | EN 170 |
| + | + |
| Ağırlık 35gr. | Ambalaj / Adet 100 / 1 |

| | |
|---------|---|
| 11.00\$ | G-037A-S Lens: 5-3,1 STARLINE 1 FT CE Çerçeve: EN 166 FT CE |
| | G-037KN-S Lens: 5-3,1 STARLINE 1 FT K N CE Çerçeve: EN 166 FT CE |

G-051A-C & G-051KN-C



| EN 166 | EN 170 |
|---------|----------------|
| + | + |
| Ağırlık | Ambalaj / Adet |
| 28gr. | 100 / 1 |

8.90\$

G-051A-C

Lens: 2C-1,2 STARLINE 1 FT CE
Çerçeve: EN 166 FT CE

12.20\$

G-051KN-C

Lens: 2C-1,2 STARLINE 1 FT K N CE
Çerçeve: EN 166 FT CE

G-051A-S & G-051KN-S



| EN 166 | EN 170 |
|---------|----------------|
| + | + |
| Ağırlık | Ambalaj / Adet |
| 28gr. | 100 / 1 |

8.90\$

G-051A-S

Lens: 5-3,1 STARLINE 1 FT CE
Çerçeve: EN 166 FT CE

12.20\$

G-051KN-S

Lens: 5-3,1 STARLINE 1 FT K N CE
Çerçeve: EN 166 FT CE

G-051A-Y & G-051KN-Y

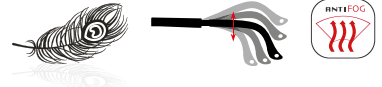

| EN 166 | EN 170 |
|---------|----------------|
| + | + |
| Ağırlık | Ambalaj / Adet |
| 28gr. | 100 / 1 |

8.90\$

G-051A-Y

Lens: 2C-1,2 STARLINE 1 FT CE
Çerçeve: EN 166 FT CE

12.20\$

G-051KN-Y

Lens: 2C-1,2 STARLINE 1 FT K N CE
Çerçeve: EN 166 FT CE

G-053A-C



Lens: 2C-1,2 STL 1 FT CE
Çerçeve: EN 166 FT CE



4.50\$

| EN 166 | EN 170 |
|---------|----------------|
| + | + |
| Ağırlık | Ambalaj / Adet |
| 22gr. | 144 / 1 |

G-053A-S



Lens: 5-3,1 STARLINE 1 FT CE
Çerçeve: EN 166 FT CE



4.50\$

| EN 166 | EN 170 |
|---------|----------------|
| + | + |
| Ağırlık | Ambalaj / Adet |
| 22gr. | 144 / 1 |

G-053A-Y



Lens: 2C-1,2 STL 1 FT CE
Çerçeve: EN 166 FT CE



4.50\$

| EN 166 | EN 170 |
|---------|----------------|
| + | + |
| Ağırlık | Ambalaj / Adet |
| 22gr. | 144 / 1 |

STARLINE

2024
FİYAT LİSTESİ

G-059A-C & G-059KN-C



EN 166

EN 170

+

+

Ağırlık

Ambalaj / Adet

21gr.

100 / 1

7.20\$

G-059A-C

Lens: 2C-1,2 STARLINE 1 FT CE
Çerçeve: EN 166 FT CE

9.90\$

G-059KN-C

Lens: 2C-1,2 STARLINE 1 FT K N CE
Çerçeve: EN 166 FT CE

G-024A-C



Lens: 2C - 1,2 STL 1 B CE
Çerçeve: STL 166 B CE

6.00\$

EN 166

EN 170

+

+

Ağırlık

Ambalaj / Adet

110gr.

120 / 1

G-031A-C & G-031KN-C



EN 166

EN 170

+

+

Ağırlık

Ambalaj / Adet

85 gr.

120 / 1

13.46\$

G-031A-C

Lens: STARLINE 1 BT 9 CE
Çerçeve: EN 166 3 9 BT CE

16.20\$

G-031KN-C

Lens: STARLINE 1 BT 9 K N CE
Çerçeve: EN 166 3 9 BT CE

G-032A-C & G-032KN-C



EN 166

EN 170

+

+

Ağırlık

Ambalaj / Adet

97 gr.

120 / 1

9.19\$

G-032A-C

Lens: 1 BT 9 CE
Çerçeve: EN 166 3 4 5 9 BT CE

12.00\$

G-032KN-C

Lens: STARLINE 1 BT 9 K N CE
Çerçeve: EN 166 3 4 5 9 BT CE

G-033A-C & G-033KN-C



EN 166

EN 170

+

+

Ağırlık

Ambalaj / Adet

70 gr.

120 / 1

4.06\$

G-033A-C

Lens: STARLINE 1 BT 9 CE
Çerçeve: EN 166 3 4 9 BT CE

7.15\$

G-033KN-C

Lens: STARLINE 1 BT 9 K N CE
Çerçeve: EN 166 3 4 9 BT CE

G-036A-G



Şeffaf Lens: 2C-1,2 STARLINE 1 FT CE
Yeşil Lens: 4-5 STARLINE 1 FT CE
Çerçeve: EN 166 FT CE



14.90\$

EN 166

EN 170

+

+

Ağırlık

Ambalaj / Adet

42gr.

144 / 1

G-025



Kapak Lens: STARLINE 1 F B CE
Şeffaf Lens: STARLINE 1 F B CE
Çerçeve: STARLINE EN 175 F B CE

G-035A-C



Lens: 2C-1,2 STARLINE 1 BT 9 CE
Çerçeve: EN 166 3 4 9 BT CE

G-035A-S



Lens: 5-3,1 STARLINE 1 BT 9 CE
Çerçeve: EN 166 3 4 9 BT CE

8.70\$

| EN 166 | EN 170 |
|----------------|--------|
| + | + |
| Ambalaj / Adet | |
| 120 / 20 | |

20.00\$

| EN 166 | EN 170 |
|---------|----------------|
| + | + |
| Ağırlık | Ambalaj / Adet |
| 110gr. | 100 / 1 |

20.00\$

| EN 166 | EN 170 |
|---------|----------------|
| + | + |
| Ağırlık | Ambalaj / Adet |
| 110gr. | 100 / 1 |

Gözlük Aydınlatma Aparatı



Kaskların ve güvenlik gözlüklerinin çoğuna uyar.
Pil ömrü ortalama 60 saattir.
Az ışık gerektiren durumlar için idealdir.

16.00\$

| Renk | Ambalaj / Çift |
|---------|----------------|
| Siyah | 500 / 1 |
| Ağırlık | - |



YS-51 Yüz Siperi



Ayarlanabilir baş bandı ile hafif ve uzun süreli kullanım sağlar.
Değiştirilebilir alüminyum çerçeveli polikarbonat vizör ile kullanılır.
90° açılıp ayarlanabilir.

8.00\$

| EN 1731 | Ambalaj / Adet |
|---------|----------------|
| + | 60 / 10 |
| Ağırlık | - |

YS-53 Braket



Barete takılabilir yüz vizör aparatıdır. Yaylı sistemi sayesinde bir çok baret ile kullanılabilir. 90° açılıp ayarlanabilir.

YS-54-C



Alüminyum çerçeveli yüksek dirençli yüz vizörüdür. Başa ve barete takılır sistemler ile uyumlulardır. YS-51 ve YS-53 ile uyumludur. 1mm Kalınlığındadır.

YS-57



Ayarlanabilir baş bantı ile hafif ve uzun süreli kullanım. Değiştirilebilir polikarbonat vizör ile kullanılır. 90° açılıp ayarlanabilir.

| | | |
|--------|---------|----------------|
| 6.20\$ | EN 1731 | |
| | Ağırlık | Ambalaj / Adet |
| - | + | 25 / 1 |

| | | |
|--------|---------|----------------|
| 8.10\$ | EN 166 | |
| | Ağırlık | Ambalaj / Adet |
| - | + | 140 / 35 |

| | | |
|--------|-------------|----------------|
| 7.20\$ | EN 166 9 BT | |
| | Ağırlık | Ambalaj / Adet |
| - | + | 10 / 1 |

YS-55-C / YS-55A-C



Yüksek dirençli yüz vizörleridir. Başa takılır sistemler ile uyumludurlar. Orta enerjili darbelerle karşı koruma sağlar. YS-53 ve YS-57 ile uyumludur. 3mm Kalınlığındadır.

YS-55-C Lens: YS-55-C: 2-1.2 STL 1 BT 9
YS-55A-C Lens: YS-55A-C: 2-1.2 STL 1 BT 9

| MODEL | FİYAT / USD | |
|----------|-------------|----------------|
| YS-55-C | 7.65 \$ | |
| YS-55A-C | 16.00 \$ | |
| EN 166 | Ağırlık | Ambalaj / Adet |
| + | - | 10 / 1 |

YS-55-G / YS-55A-G



Yüksek dirençli yüz vizörleridir. Başa takılır sistemler ile uyumludurlar. Orta enerjili darbelerle karşı koruma sağlar. YS-53 ve YS-57 ile uyumludur. 3mm Kalınlığındadır.

YS-55-G Lens: 4-5 1 BT 9

| MODEL | FİYAT / USD | |
|----------|-------------|----------------|
| YS-55-G | 21.10 \$ | |
| YS-55A-G | 29.50 \$ | |
| EN 166 | Ağırlık | Ambalaj / Adet |
| + | - | 10 / 1 |

LUXE Otomatik Kaynak Maskesi



Ayar butonları kullanılarak gölgeleme derecesi, hassasiyet ve gecikme süresi ayarlanabilir. Kaynak ve öğütme arasında seçim yapılabilir. Fotoelektrik sensör teknolojisi, yüksek kalite likit kristal ve tayf filtreleme ve kaynakçılara çalıştıkları noktada net bir görüş ve etkin koruma sağlar. Görüş Alanı: 92x42. Güneş Enerjilidir. 4/9-13 DB 1/2/1/2/379 - Filtre Boyutu: 120x95x12mm

| | | | | |
|----------|---------|----------------|--------|--|
| 112.00\$ | EN 379 | | EN 175 | |
| | Ağırlık | Ambalaj / Adet | | |
| 480gr | + | 6 / 1 | | |

YC-80



90 Derece ayarlanabilir kaynak baş maskesidir. Yukarı-aşağı hareket edebilen ön koruma camına sahiptir. Yüksek yoğunlukta ve alev almayan plastik malzemeden üretilmiştir.

TH11 (787) Cam ürüne dahildir.

Cam Ölçüleri: 110mm x 80mm x 3mm
110mm x 50mm x 3mm

7.70\$

| | |
|---------|----------------|
| EN 169 | EN 175 |
| + | + |
| Ağırlık | Ambalaj / Adet |
| - | 12 / 1 |

Şeffaf Maske Camı



Kaynak maske camları ile birlikte kullanılırlar. Starline kaynak baş maskesi YC-80 ve kaynak el maskesi YC-81 ile kullanım için uygundur.

| EBAT | FİYAT / USD |
|--------------------------|-------------|
| 110x80x1.9mm / Geniş Cam | \$0,30 |
| 110x50x1.9mm / Dar Cam | \$0,21 |

| | |
|--------|----------------|
| EN 166 | EN 167 |
| + | + |
| EN 168 | Ambalaj / Adet |
| + | 1000 / 100 |

Kaynak Maske Camı

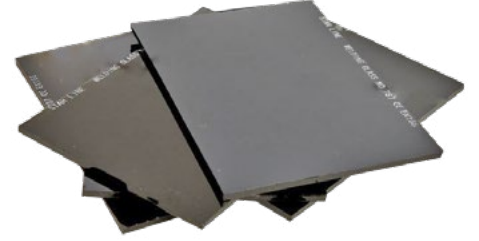

TH10(777): Elektrik ve hafif kaynaklarda.

TH11 (787): Elektrik, çelik alaşımı, bakır, alüminyum vb. metal kaynaklarda.

TH13 (888): Sürekli, gazaltı ve argon kaynaklarda (MIG-MAG-TIG).

| EBAT | FİYAT / USD |
|-------------------------------|-------------|
| 110x80x3mm / 777/TH10 (Geniş) | \$0,43 |
| 110x80x3mm / 787/TH11 (Geniş) | \$0,43 |
| 110x80x3mm / 888/TH13 (Geniş) | \$0,43 |
| 110x50x3mm / 777/TH10 (Dar) | \$0,36 |
| 110x50x3mm / 787/TH11 (Dar) | \$0,36 |
| 110x50x3mm / 888/TH13 (Dar) | \$0,36 |

| | | |
|--------|--------------------------------|--------|
| EN 166 | EN 167 | EN 168 |
| + | + | + |
| EN 169 | Ambalaj / Adet | |
| + | Geniş: 400/100 Dar: 500/100 | |

Baret İçliği / 1470-AL



6 noktalıdır. PP malzemeden üretilmiştir. Otomatik mekanizmalıdır. 1470 Model baretlerde kullanım için uygundur.

Baret İçliği / 1470-BL



6 noktalıdır. PP malzemeden üretilmiştir. 1470 Model baretlerde kullanım için uygundur.

1470-BL Manuel



Toplam 8 adet havalandırma deliği bulunmaktadır. Hafif ve rahattır. Barete takılabilir kulaklık ve yüz vizörü için bağlantı noktaları bulunur. Rahatsızlık vermemesi için suyu kanalda toplayarak sipere yönlendiren su kanalları mevcuttur. 180° dönebilen iç kaplama, baretin ön ve arka yönlü kullanılabilmesini sağlar. İsteğe göre çene kayışı ile birlikte temin edilir.

FİYAT
SORUNUZ

| | |
|----------------|----------|
| Beden | 53-65 cm |
| Ambalaj / Adet | 50 / 1 |

FİYAT
SORUNUZ

| | |
|----------------|----------|
| Beden | 53-65 cm |
| Ambalaj / Adet | 50 / 1 |

FİYAT
SORUNUZ

| | |
|---------------------|----------------|
| EN 397:2012+A1:2012 | Ağırlık |
| + | 376gr |
| Beden | Ambalaj / Adet |
| 54-60 cm | 30 / 1 |



1470-AL



Toplam 8 adet havalandırma deliği bulunmaktadır. Hafif ve rahattır. Barete takılabilir kulaklık ve yüz vizörü için bağlantı noktaları bulunur. Rahatsızlık vermemesi için suyu kanalda toplayarak sipere yönlendiren su kanalları mevcuttur. 180° dönebilen iç kaplama, baretin ön ve arka yönlü kullanılabilmesini sağlar. İsteğe göre çene kayışı ile birlikte temin edilir.

**FİYAT
SORUNUZ**

| | |
|---------------------|----------------|
| EN 397:2012+A1:2012 | Ağırlık |
| + | 399gr |
| Beden | Ambalaj / Adet |
| 53-65 cm | 30 / 1 |

9050



Polyesterden üretilen iç kısım şoku absorbe eder, ayrıca dış kısım ABS den üretilmiştir. Ense bandı ayar yeri ile baş ölçülerine göre ayarlanabilir ayrıca ön mikro delikler sayesinde havalandırma sağlanır. Yuvarlak tasarımı dal ve benzeri çıkıntılara takılmasını önler. Toplam 6 adet havalandırma deliği bulunmaktadır. Kısa sipir daha fazla görüş açısı sunmaktadır.

77.00€

| | |
|---------------------|----------------|
| EN 397:2013+A1:2013 | Ağırlık |
| + | 297gr |
| Beden | Ambalaj / Adet |
| 54-62 cm | 6 / 1 |

9055



Baretlerin üst kısmı güçlendirmek amaçlı ABS malzemeden, iç kısım ise şoku absorbe eden EPS malzemeden üretilmiştir. Ense ayar bandı sayesinde her ebat için tek başına uygunluk göstermekte olup, büyük delikleri kaplayan yüksek yoğunluklu hava alış verişini sağlayan kumaşlar bare n de hava almasını sağlamaktadır. Toplam 8 adet havalandırma deliği bulunmaktadır.

123.00€

| | |
|---------------------|----------------|
| EN 397:2013+A1:2013 | Ağırlık |
| + | 443gr |
| Beden | Ambalaj / Adet |
| 54-62 cm | 6 / 1 |

1480 Dağcı Bareti



Yüksekte çalışma ve Arama Kurtarma Kaskı, EN12492'ye uygun, darbeye dayanıklı ve endüstriyel kullanım için tasarlanmış bir kasktır. Hafif baret yapısı, ABS dolgu ile darbe emilimini birleştirir. 600N üzeri çene kayışı, kaskın darbe anında yerinde kalmasını sağlar. Bu özellikleri yüksekte çalışma ve teknik kurtarma için ideal bir kask yapar.

77.20\$

| | |
|----------|----------------|
| EN 12492 | Ağırlık |
| + | 480gr |
| Beden | Ambalaj / Adet |
| 51-62 cm | 10 / 1 |

Çene Kayışı



Rahat oturması için çene korumalı elastik çene kayışı mevcuttur. Piyasadaki çoğu baret üzerine kolay kurulum için hızlı klips tasarımına sahiptir. Uzunluk ayarını kolaylaştırmak için her iki tarafta ayarlanabilir tokası bulunur. Tüm modellerimize uyumludur.

**FİYAT
SORUNUZ**

| | |
|----------|----------------|
| EN 812 | Ağırlık |
| + | |
| Beden | Ambalaj / Adet |
| 54-60 cm | 30 / 1 |

2306



PU malzemeden tek vardiye kullanımı için üretilmiştir. Konfor ve yüksek ses koruma seviyesi sağlar. Antialerjiktir.

| | | |
|----------------------|----------|----------------|
| FİYAT SORUNUZ | EN 352-2 | |
| | SNR | Ambalaj / Adet |
| | 30 dB | 1000 / 200 |

2306-C



PU malzemeden tek vardiye kullanımı için üretilmiştir. Konfor ve yüksek ses koruma seviyesi sağlar. Antialerjiktir.

| | | |
|----------------------|----------|----------------|
| FİYAT SORUNUZ | EN 352-2 | |
| | SNR | Ambalaj / Adet |
| | 30 dB | 500 / 100 |

2306 Dökme



PU malzemeden tek vardiye kullanımı için üretilmiştir. Konfor ve yüksek ses koruma seviyesi sağlar. Antialerjiktir.

| | | |
|----------------------|----------|----------------|
| FİYAT SORUNUZ | EN 352-2 | |
| | SNR | Ambalaj / Adet |
| | 30 dB | 3000 / 500 |

500 DSP Kulak Tıkacı Ünitesi/Dolu



Bir ünite PU malzemeden üretilmiş 2306 antialerjik kulak tıkacı doludur. Mükemmel konfor ve yüksek ses koruma seviyesi sağlar. Tek kullanımlıdır. Anatomi ve yumuşak yapısı sayesinde tüm kulak yapılarına uyumluluk sağlar.

1 kolide 5 dolu ünite yer almaktadır.
1 Ünite 500 çift 2306 kulak tıkacı ile doludur.

| | | |
|----------------------|----------|----------------|
| FİYAT SORUNUZ | EN 352-2 | |
| | SNR | Ambalaj / Adet |
| | 30 dB | 2500 / 500 |

500 DSP Kulak Tıkacı Ünitesi/Boş



Yüksek kaliteli ve dayanıklı malzemeler kullanılarak üretilmiş bir üründür. Boş versiyonu, kullanıcıya esneklik sağlar, kendi tercih ettikleri malzemeyi doldurabilirler.

| | | |
|----------------------|----------------|--|
| FİYAT SORUNUZ | EN 352-2 | |
| | Ambalaj / Adet | |
| | 5 / 1 | |

1409-C



TPE (Termoplastik elastomer) malzemeden üretilmiştir. Her kullanımdan sonra temizliği yapılması durumunda tekrar tekrar kullanılabilir. Her 1 çift ürün plastik saklama kabı ile sunulur. Bebe veya cebe takılabilme özelliği sayesinde ürünün kaybolma ihtimali düşürülmüştür. Konfor ve yüksek ses koruma seviyesi sağlar.

| | | |
|----------------------|----------|----------------|
| FİYAT SORUNUZ | EN 352-2 | |
| | SNR | Ambalaj / Adet |
| | 28,5 dB | 250 / 50 |

1299-T

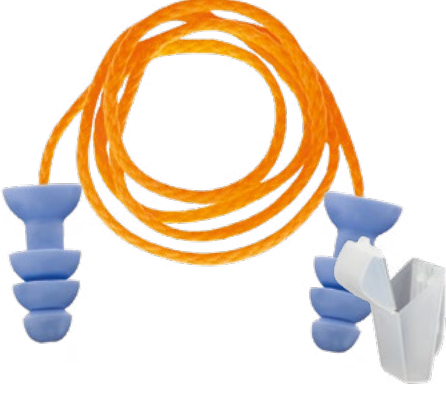

TPE (Termoplastik elastomer) malzemeden üretilmiştir. Her kullanımdan sonra temizliği yapılması durumunda tekrar tekrar kullanılabilir. Her 1 çift ürün plastik saklama kabı ile sunulur. Bele veya cebe takılabilme özelliği sayesinde ürünün kaybolma ihtimali düşürülmüştür. Konfor ve yüksek ses koruma seviyesi sağlar.

| FİYAT SORUNUZ | EN 352-2 | |
|------------------|----------|----------------|
| | SNR | Ambalaj / Adet |
| | 22,5 dB | 250 / 50 |

1453-T



TPE (Termoplastik elastomer) malzemeden üretilmiştir. Her kullanımdan sonra temizliği yapılması durumunda tekrar tekrar kullanılabilir. Her 1 çift ürün plastik saklama kabı ile sunulur. Bele veya cebe takılabilme özelliği sayesinde ürünün kaybolma ihtimali düşürülmüştür. Konfor ve yüksek ses koruma seviyesi sağlar.

| FİYAT SORUNUZ | EN 352-2 | |
|------------------|----------|----------------|
| | SNR | Ambalaj / Adet |
| | 24 dB | 250 / 50 |

2411-T



TPE (Termoplastik elastomer) malzemeden üretilmiştir. Her kullanımdan sonra temizliği yapılması durumunda tekrar tekrar kullanılabilir. Her 1 çift ürün plastik saklama kabı ile sunulur. Bele veya cebe takılabilme özelliği sayesinde ürünün kaybolma ihtimali düşürülmüştür. Konfor ve yüksek ses koruma seviyesi sağlar.

| FİYAT SORUNUZ | EN 352-2 | |
|------------------|----------|----------------|
| | SNR | Ambalaj / Adet |
| | 22,6 dB | 250 / 50 |

1707-T

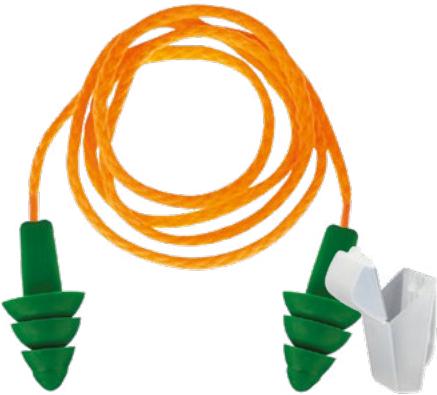

TPE (Termoplastik elastomer) malzemeden üretilmiştir. Her kullanımdan sonra temizliği yapılması durumunda tekrar tekrar kullanılabilir. Her 1 çift ürün plastik saklama kabı ile sunulur. Bele veya cebe takılabilme özelliği sayesinde ürünün kaybolma ihtimali düşürülmüştür. Konfor ve yüksek ses koruma seviyesi sağlar.

| FİYAT SORUNUZ | EN 352-2 | |
|------------------|----------|----------------|
| | SNR | Ambalaj / Adet |
| | 21,5 dB | 250 / 50 |

1707D-C (Detectable)



TPE (Termoplastik elastomer) malzemeden üretilmiştir. Her kullanımdan sonra temizliği yapılması durumunda tekrar tekrar kullanılabilir. Her 1 çift ürün plastik saklama kabı ile sunulur. Bele veya cebe takılabilme özelliği sayesinde ürünün kaybolma ihtimali düşürülmüştür. Konfor ve yüksek ses koruma seviyesi sağlar. Gıda sektöründe kullanım için uygundur.

| FİYAT SORUNUZ | EN 352-2 | |
|------------------|----------|----------------|
| | SNR | Ambalaj / Adet |
| | 21,5 dB | 250 / 50 |

2706-C



TPE (Termoplastik elastomer) malzemeden üretilmiştir. Her kullanımdan sonra temizliği yapılması durumunda tekrar tekrar kullanılabilir. Her 1 çift ürün plastik saklama kabı ile sunulur. Bele veya cebe takılabilme özelliği sayesinde ürünün kaybolma ihtimali düşürülmüştür. Konfor ve yüksek ses koruma seviyesi sağlar.

| FİYAT SORUNUZ | EN 352-2 | |
|------------------|----------|----------------|
| | SNR | Ambalaj / Adet |
| | 21 dB | 250 / 50 |

571 Taç Bantlı Kulak Tıkacı



Taç bantlı kulak tıkacıdır.
PP Bantlıdır.
Yeniden kullanıma uygundur.

611 Taç Bantlı Kulak Tıkacı



Taç bantlı kulak tıkacıdır.
POM Bantlıdır.
Tek kullanımlıdır.

MK-01



Ayarlanabilir baş bandı vardır.
Yukarı aşağı ayarı sayesinde bir çok baş tipine uygundur.
Malzeme : ABS

**FİYAT
SORUNUZ**

| EN 352-2 | |
|----------|----------------|
| SNR | Ambalaj / Adet |
| 25 dB | 360 / 20 |

**FİYAT
SORUNUZ**

| EN 352-2 | |
|----------|----------------|
| SNR | Ambalaj / Adet |
| 19 dB | 360 / 20 |

**FİYAT
SORUNUZ**

| EN 352-1 | |
|----------|----------------|
| SNR | Ambalaj / Adet |
| 22 dB | 40 / 1 |

MK-02



Ayarlanabilir baş bandı vardır.
Yukarı aşağı ayarı sayesinde bir çok baş tipine uygundur.
Malzeme : ABS

MK-04



Ayarlanabilir baş bandı vardır.
Yukarı aşağı ayarı sayesinde bir çok baş tipine uygundur.
Malzeme : ABS

MK-05



Ayarlanabilir baş bandı vardır. Yukarı aşağı ayarı sayesinde bir çok baş tipine uygundur. Katlanabilir özelliği sayesinde minimum saklama alanı sunar.
Malzeme : ABS

**FİYAT
SORUNUZ**

| EN 352-1 | |
|----------|----------------|
| SNR | Ambalaj / Adet |
| 28 dB | 30 / 1 |

**FİYAT
SORUNUZ**

| EN 352-1 | |
|----------|----------------|
| SNR | Ambalaj / Adet |
| 27,6 dB | 60 / 1 |

**FİYAT
SORUNUZ**

| EN 352-1 | |
|----------|----------------|
| SNR | Ambalaj / Adet |
| 29,8 dB | 40 / 1 |

MK-06



Ayarlanabilir baş bandı vardır. Yukarı aşağı ayarı sayesinde bir çok baş tipine uygundur. Katlanabilir özelliği sayesinde minimum saklama alanı sunar. Malzeme : ABS

| | | |
|------------------|----------|----------------|
| FİYAT SORUNUZ | EN 352-1 | |
| | + | |
| | SNR | Ambalaj / Adet |
| 30,4 dB | 40 / 1 | |

MK-08Y



Ayarlanabilir baş bandı vardır. Yukarı aşağı ayarı sayesinde bir çok baş tipine uygundur. Katlanabilir özelliği sayesinde minimum saklama alanı sunar. Refektörlü baş bandı sayesinde dikkat çeker. Malzeme : Gövde Kabuk ABS plastik

| | | |
|------------------|----------|----------------|
| FİYAT SORUNUZ | EN 352-1 | |
| | + | |
| | SNR | Ambalaj / Adet |
| 23 dB | 60 / 1 | |

MK-08T



Ayarlanabilir baş bandı vardır. Yukarı aşağı ayarı sayesinde bir çok baş tipine uygundur. Katlanabilir özelliği sayesinde minimum saklama alanı sunar. Refektörlü baş bandı sayesinde dikkat çeker. Malzeme : Gövde Kabuk ABS plastik

| | | |
|------------------|----------|----------------|
| FİYAT SORUNUZ | EN 352-1 | |
| | + | |
| | SNR | Ambalaj / Adet |
| 23 dB | 60 / 1 | |

MK-09



Ayarlanabilir baş bandı vardır. Yukarı aşağı ayarı sayesinde bir çok baş tipine uygundur. Malzeme : Gövde Kabuk ABS plastik

| | | |
|------------------|----------|----------------|
| FİYAT SORUNUZ | EN 352-1 | |
| | + | |
| | SNR | Ambalaj / Adet |
| 25 dB | 30 / 1 | |

BT-01 BARETE MONTE KULAKLIK



Barete takılabilir ayarlanabilir kulaklıktır. Kulağa oturan kısımlarında yumuşak sünger takviyeli PVC pedleri bulunur. Malzeme : Gövde Kabuk ABS plastik

| | | |
|------------------|----------|----------------|
| FİYAT SORUNUZ | EN 352-3 | |
| | + | |
| | SNR | Ambalaj / Çift |
| 25 dB | 30 / 1 | |

BT-03 BARETE MONTE KULAKLIK



Barete takılabilir ayarlanabilir kulaklıktır. Kulağa oturan kısımlarında yumuşak sünger takviyeli PVC pedleri bulunur. Malzeme : Gövde Kabuk ABS plastik

| | | |
|------------------|----------|----------------|
| FİYAT SORUNUZ | EN 352-3 | |
| | + | |
| | SNR | Ambalaj / Çift |
| 25,9 dB | 30 / 1 | |

Hijyen Kiti



Hijyen kiti 2 adet kapama halkası ve 2 adet yalıtıcı sünger dolgu içermektedir. Hijyeni arttırmak amaçlı kullanılır. Kolaylıkla değiştirilebilir. Şu kulaklık modelleri ile uyumludur: MK-08Y, MK-08T, MK-09, BT-04



**FİYAT
SORUNUZ**

Ambalaj / Adet
20

Blister Set V-800+V-7800 A1P2R



1 Maske + 2Adet Filtre Blister ambalaj içerisindedir.

Blister Set V-800+V-7800 ABEK1P2R



1 Maske + 2Adet Filtre Blister ambalaj içerisindedir.

32.00\$

EN 140:1998

Beden
M

Ambalaj / Adet
6

38.00\$

EN 140:1998

Beden
M

Ambalaj / Adet
6



V-800 Yarım Yüz Gaz Maskesi



Ergonomik tasarımı ile etkin görüş alanı sunar. Diğer KKD ürünleri ile kullanımda uyumluluk sağlar. Antialerjik TPE malzemeden üretilmiştir. Değiştirilebilir filtreleri ve ayarlanabilir anatomik kayışı sayesinde yüz yapısına uygun konforlu yarım yüz maskesidir.

| | |
|----------------|--|
| 12.71\$ | EN 140:1998 |
| | + Beden Ambalaj / Adet M, L 12 |

V-7800 A1P2R Gaz Filtresi



V-800 yarım yüz gaz maskesi ile çalışır. Üzerinde takılı olan P2 ön filtre ana filtreyi katı partiküllerden korur ve filtrenin ömrünü uzatır. Ana filtre A1 gövdedir. A1P2R : Organik Gaz ve buharlar, solvent, hidrokarbon ve katı-sıvı partiküller.

| | |
|-----------------------------|---------------------------|
| 1 Çift : 13.20\$ | EN 14387 |
| | + Ambalaj / Adet 24 |

V-7800 ABEK1P2R Gaz Filtresi



V-800 yarım yüz gaz maskesi ile çalışır. Üzerinde takılı olan P2 ön filtre ana filtreyi katı partiküllerden korur ve filtrenin ömrünü uzatır. Ana filtre ABEK1 gövdedir. ABEK1P2R : Organik ve inorganik gaz ve buharlar, amonyak bileşenleri, hidroklorik asit, kombine gazlar ve katı - sıvı partiküller.

| | |
|-----------------------------|---------------------------|
| 1 Çift : 19.65\$ | EN 143:2000 |
| | + Ambalaj / Adet 24 |

V-7800 P3 Toz Filtresi



V-800 yarım yüz gaz maskesi ile çalışır. Ana filtrelerden bağımsız olarak direkt olarak yarım yüz gaz maskesi ile uyumlu olarak çalışır. Değiştirilebilir özelliği sayesinde ekonomiktir. P3 : Katı ve sıvı partiküller, yoğun tozlu ortamlar.

| | |
|-----------------------------|---------------------------|
| 1 Çift : 16.00\$ | EN 143:2000 |
| | + Ambalaj / Adet 24 |

V-7800 P3 Toz Filtresi Pancake Tip



V-800 yarım yüz gaz maskesi ile çalışır. Ana filtrelerden bağımsız olarak direkt olarak yarım yüz gaz maskesi ile uyumlu olarak çalışır. P3 koruma sınıfını sağlar. P3 : Katı ve sıvı partiküller, yoğun tozlu ortamlar.

| | |
|----------------------------|---------------------------|
| 1 Çift : 6.00\$ | EN 143:2000 |
| | + Ambalaj / Adet 60 |



3000-T TPE Tek Filtreli



– Polikarbonat Cam

RD 40 Vidalı T Serisi Gaz Filtreleri İle Uyumludur. Yeniden kullanılabilir tam yüz maskesidir. Tüm yüz şekillerine uyumludur, baskı yapmadan mükemmel bir sızdırmazlık sağlamak için tasarlanmıştır. Yüz parçaları yumuşak termoplastik elastomerden yapılmıştır ve yüze en iyi uyumu garanti eder. Kolay takma ve çıkarma için hızlı sabitleme tokaları ile 5 kayış içeren bağımsız baş koşum sistemi mevcuttur.

| | | |
|--------|--|----------------|
| 82.75€ | EN 136:1998+ EN136:1998/AC:2003 CL. 2 | |
| | Ventil | Ambalaj / Adet |
| | + | 15 / 1 |

4000-C Çift Filtreli



– Polikarbonat Cam

Bayonet Gaz Filtreleri İle Uyumludur. Yeniden kullanılabilir tam yüz maskesidir. Tüm yüz şekillerine uyumludur, baskı yapmadan mükemmel bir sızdırmazlık sağlamak için tasarlanmıştır. Yüz parçaları yumuşak kauçuktan yapılmıştır ve yüze en iyi uyumu garanti eder. Kolay takma ve çıkarma için hızlı sabitleme tokaları ile 5 kayış içeren bağımsız baş koşum sistemi mevcuttur.

| | | |
|---------|--|----------------|
| 100.50€ | EN 136:1998+ EN136:1998/AC:2003 CL. 2 | |
| | Ventil | Ambalaj / Adet |
| | + | 15 / 1 |

3000-C EPDM Tek Filtreli



– Polikarbonat Cam

RD 40 Vidalı T Serisi Gaz Filtreleri İle Uyumludur. Yeniden kullanılabilir tam yüz maskesidir. Tüm yüz şekillerine uyumludur, baskı yapmadan mükemmel bir sızdırmazlık sağlamak için tasarlanmıştır. Yüz parçaları yumuşak kauçuk elastomerden yapılmıştır ve yüze en iyi uyumu garanti eder. Kolay takma ve çıkarma için hızlı sabitleme tokaları ile 5 kayış içeren bağımsız baş koşum sistemi mevcuttur.

| | | |
|---------|--|----------------|
| 105.00€ | EN 136:1998+ EN136:1998/AC:2003 CL. 2 | |
| | Ventil | Ambalaj / Adet |
| | + | 15 / 1 |



1000-T TPE Tek Filtreli



Bayonet Gaz Filtreleri İle Uyumludur.

Tek filtreli tekrar kullanılabilir bir solunum cihazıdır. Termoplastik ön yüzü kullanıcının yüzüne tam uyacak şekilde tasarlanmıştır. Solunum cihazı, sert bir ön valf kapağına tutturulmuş olan kolay ve hızlı bir sabitleme sistemi içerir, böylece yüz cephesini zorlamaz ve gaz maskesinin ağırlığını iyi dengede tutar. Solunum cihazı ile filtre arasındaki bağlantı, patentli çok hızlı ve güvenli bir özel bayonet sistemi ile yapılır Düşük dış çizgisi bu yarım maskeyi koruyucu gözlük ve kasklarla çalışmak için mükemmel kılar.

| | | |
|--------|-------------|----------------|
| 19.00€ | EN 140:1998 | |
| | Ventil | Ambalaj / Adet |
| | + | 42 / 1 |

2000-T TPE Çift Filtreli



Bayonet Gaz Filtreleri İle Uyumludur.

Çift filtreli tekrar kullanılabilir bir solunum cihazıdır. Termoplastik ön yüzü kullanıcının yüzüne tam uyacak şekilde tasarlanmıştır. Solunum cihazı, sert bir ön valf kapağına tutturulmuş olan kolay ve hızlı bir sabitleme sistemi içerir, böylece yüz cephesini zorlamaz ve gaz maskesinin ağırlığını iyi dengede tutar. Solunum cihazı ile filtre arasındaki bağlantı, patentli çok hızlı ve güvenli bir özel bayonet sistemi ile yapılır Düşük dış çizgisi bu yarım maskeyi koruyucu gözlük ve kasklarla çalışmak için mükemmel kılar.

| | | |
|--------|-------------|----------------|
| 19.00€ | EN 140:1998 | |
| | Ventil | Ambalaj / Adet |
| | + | 42 / 1 |

B101 A1 Bayonet Gaz Filtresi



4000C, 1000T ve 2000T Gaz Maskeleri İle Uyumludur.
Bayonet Bağlantılı Gaz Filtresi
Organik gazlar ve buharlar, sınıf 1.
Solunum cihazının hızlı ve güvenli bir şekilde bağlanmasını sağlayan özel bağlantı.

| | | |
|--------------------------|-----------------------|----------------|
| 1 Adet : 7.50€ | EN 14387:2004+A1:2008 | |
| | Ventil | Ambalaj / Adet |
| | + | 252 / 6 |

B103 ABE2 Bayonet Gaz Filtresi



4000C, 1000T ve 2000T Gaz Maskeleri İle Uyumludur.
Bayonet Bağlantılı Gaz Filtresi
Organik, inorganik ve asit gazları ve buharları, sınıf 1.
Solunum cihazının hızlı ve güvenli bir şekilde bağlanmasını sağlayan özel bağlantı.

| | | |
|--------------------------|-----------------------|----------------|
| 1 Adet : 8.90€ | EN 14387:2004+A1:2008 | |
| | Ventil | Ambalaj / Adet |
| | + | 252 / 6 |

B104 ABEK1 Bayonet Gaz Filtresi



4000C, 1000T ve 2000T Gaz Maskeleri İle Uyumludur.
Bayonet Bağlantılı Gaz Filtresi
Organik, inorganik ve asit gazları ve buharları ve amonyak ve türevleri, sınıf 1.
Solunum cihazının hızlı ve güvenli bir şekilde bağlanmasını sağlayan özel bağlantı.

| | | |
|--------------------------|-----------------------|----------------|
| 1 Adet : 9.00€ | EN 14387:2004+A1:2008 | |
| | Ventil | Ambalaj / Adet |
| | + | 252 / 6 |

B113 ABEK1 P3 R Bayonet Gaz Filt.



4000C, 1000T ve 2000T Gaz Maskeleri İle Uyumludur.
Bayonet Bağlantılı Gaz Filtresi
Organik, inorganik ve asit gazları ve buharları ve amonyak ve türevleri, sınıf 1 ve katı parçacıklar (toz).
Solunum cihazının hızlı ve güvenli bir şekilde bağlanmasını sağlayan özel bağlantı.

| | | |
|---------------------------|-----------------------|----------------|
| 1 Adet : 17.10€ | EN 14387:2004+A1:2008 | |
| | Ventil | Ambalaj / Adet |
| | + | 252 / 6 |

B204 ABEK2 Bayonet Gaz Filtresi



4000C, 1000T ve 2000T Gaz Maskeleri İle Uyumludur.
Bayonet Bağlantılı Gaz Filtresi
Organik, inorganik ve asit gazları ve buharları ve amonyak ve türevleri, sınıf 2.
Solunum cihazının hızlı ve güvenli bir şekilde bağlanmasını sağlayan özel bağlantı.

| | | |
|---------------------------|-----------------------|----------------|
| 1 Adet : 12.00€ | EN 14387:2004+A1:2008 | |
| | Ventil | Ambalaj / Adet |
| | + | 252 / 6 |

B210 A2 P3 R Bayonet Gaz Filtresi



4000C, 1000T ve 2000T Gaz Maskeleri İle Uyumludur.
Bayonet Bağlantılı Gaz Filtresi
Organik, inorganik ve asit gazları ve buharları ve amonyak ve türevleri, sınıf 2 ve katı parçacıklar (toz).
Solunum cihazının hızlı ve güvenli bir şekilde bağlanmasını sağlayan özel bağlantı.

| | | |
|---------------------------|-----------------------|----------------|
| 1 Adet : 15.50€ | EN 14387:2004+A1:2008 | |
| | Ventil | Ambalaj / Adet |
| | + | 168 / 4 |

B213 ABEK2 P3 R Bayonet Gaz Filt.



4000C, 1000T ve 2000T Gaz Maskeleri ile Uyumludur.

Bayonet Bağlantılı Gaz Filtresi

Organik, inorganik ve asit gazları ve buharları ve amonyak ve türevleri, sınıf 2 ve katı parçacıklar (toz). Solunum cihazının hızlı ve güvenli bir şekilde bağlanmasını sağlayan özel bağlantı.

| | | |
|---------------------------|-----------------------|----------------|
| 1 Adet : 19.10€ | EN 14387:2004+A1:2008 | |
| | Ventil | Ambalaj / Adet |
| | + | 168 / 4 |

B302 P3 R Bayonet Gaz Filtresi



4000C, 1000T ve 2000T Gaz Maskeleri ile Uyumludur.

Bayonet Bağlantılı Gaz Filtresi

Organik, inorganik ve asit gazları ve buharları ve amonyak ve türevleri, sınıf 2 ve katı parçacıklar (toz). Solunum cihazının hızlı ve güvenli bir şekilde bağlanmasını sağlayan özel bağlantı.

| | | |
|--------------------------|-----------------------|----------------|
| 1 Adet : 9.40€ | EN 14387:2004+A1:2008 | |
| | Ventil | Ambalaj / Adet |
| | + | 252 / 6 |

T10 A2 Vidalı Gaz Filtresi



3000T ve 3000C Gaz Maskeleri ile Uyumludur.

Organik gazlar ve buharlar, sınıf 2.

T Serisi Filtreler, farklı koruma kombinasyonlarına sahip üniversal filtrelerdir. EN 148-1 bağlantılı tüm solunum koruma cihazlarıyla uyumludur.

| | | |
|---------------------------|-----------------------|----------------|
| 1 Adet : 12.00€ | EN 14387:2004+A1:2008 | EN 148-1 |
| | Ventil | Ambalaj / Adet |
| | + | 36 / 6 |

T13 ABEK1 Vidalı Gaz Filtresi



3000T ve 3000C Gaz Maskeleri ile Uyumludur.

RD40 Bağlantı Sistemli Gaz Filtresi

Organik, inorganik ve asit gazları ve buharları ve amonyak ve türevleri, sınıf 1. T Serisi Filtreler, farklı koruma kombinasyonlarına sahip üniversal filtrelerdir. EN 148-1 bağlantılı tüm solunum koruma cihazlarıyla uyumludur.

| | | |
|---------------------------|-----------------------|----------------|
| 1 Adet : 18.00€ | EN 14387:2004+A1:2008 | EN 148-1 |
| | Ventil | Ambalaj / Adet |
| | + | 36 / 6 |

T14 ABEK2 Vidalı Gaz Filtresi



3000T ve 3000C Gaz Maskeleri ile Uyumludur.

RD40 Bağlantı Sistemli Gaz Filtresi

Organik, inorganik ve asit gazları ve buharları ve amonyak ve türevleri, sınıf 1. T Serisi Filtreler, farklı koruma kombinasyonlarına sahip üniversal filtrelerdir. EN 148-1 bağlantılı tüm solunum koruma cihazlarıyla uyumludur.

| | | |
|---------------------------|-----------------------|----------------|
| 1 Adet : 20.00€ | EN 14387:2004+A1:2008 | EN 148-1 |
| | Ventil | Ambalaj / Adet |
| | + | 30 / 5 |

T24 ABEK2 P3 R Vidalı Gaz & Toz F.



3000T ve 3000C Gaz Maskeleri ile Uyumludur.

RD40 Bağlantı Sistemli Gaz Filtresi

Organik, inorganik ve asit gazları ve buharları ve amonyak ve türevleri, sınıf 2 ve katı parçacıklar (toz). T Serisi Filtreler, farklı koruma kombinasyonlarına sahip üniversal filtrelerdir. EN 148-1 bağlantılı tüm solunum koruma cihazlarıyla uyumludur.

| | | |
|---------------------------|-----------------------|----------------|
| 1 Adet : 30.00€ | EN 14387:2004+A1:2008 | EN 148-1 |
| | Ventil | Ambalaj / Adet |
| | + | 24 / 4 |

T25 ABEK2 Hg P3 R Vidalı Gaz & Toz



3000T ve 3000C Gaz Maskeleri İle Uyumludur.

RD40 Bağlantı Sistemli Gaz Filtresi

Organik, inorganik ve asit gazları ve buharları ve amonyak ve türevleri, cıva, sınıf 2 ve katı parçacıklar (toz). T Serisi Filtreler, farklı koruma kombinasyonlarına sahip üniversal filtrelerdir. EN 148-1 bağlantılı tüm solunum koruma cihazlarıyla uyumludur.

| | | |
|---------------------------|-----------------------|----------------|
| 1 Adet : 32.00€ | EN 14387:2004+A1:2008 | EN 148-1 |
| | + | + |
| | Ventil | Ambalaj / Adet |
| | + | 24 / 4 |

T30 P3 R Vidalı Gaz Filtresi



3000T ve 3000C Gaz Maskeleri İle Uyumludur.

RD40 Bağlantı Sistemli Gaz Filtresi

Organik, inorganik ve asit gazları ve buharları ve amonyak ve türevleri, cıva, sınıf 2 ve katı parçacıklar (toz). T Serisi Filtreler, farklı koruma kombinasyonlarına sahip üniversal filtrelerdir. EN 148-1 bağlantılı tüm solunum koruma cihazlarıyla uyumludur.

| | | |
|---------------------------|-----------------------|----------------|
| 1 Adet : 12.75€ | EN 14387:2004+A1:2008 | EN 148-1 |
| | + | + |
| | Ventil | Ambalaj / Adet |
| | + | 36 / 6 |

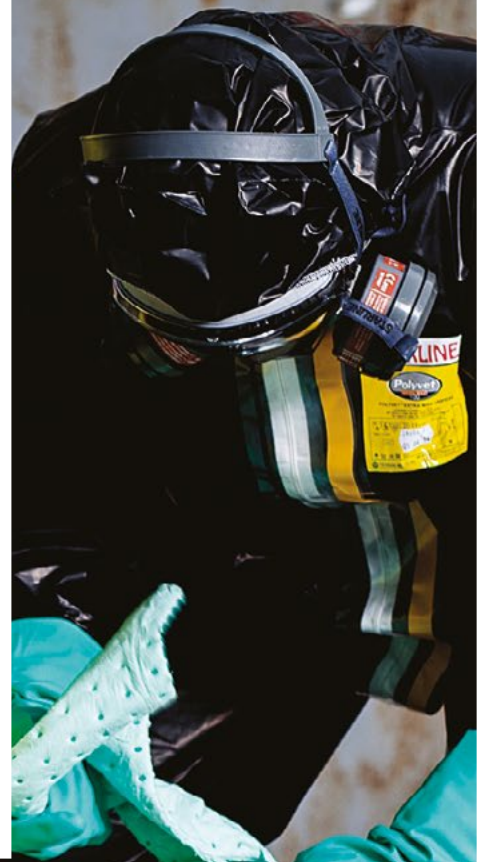

Kimyasal Tulum

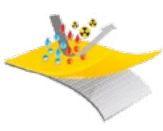

TYPE 5-B
EN ISO 13962-1:2004
+A1:2010



TYPE 3
EN 14605



EN 340:2003

Bu tulum kullanıcıyı tehlikeli maddeler ve potansiyel kirlenmelerden koruma amaçlı üretilmiştir. Sıvı kimyasallardan ve havadaki partiküllerden korur. Dikiş yerleri kaynak yöntemi ile kapatılarak tam sızdırmazlık sağlanmıştır. Rahat kullanıma imkan veren iki yönlü yapışkan fermuarlıdır. Sızdırmazlık için fermuarın üstünü kapatan şeffaf kaplaması mevcuttur. 100 mikron Polietilen Kopolimer.

ISO 9001:2008

20.50€

Beden | Ambalaj / Adet
S, M, L, XL, XXL | 25 / 1

100PE05 Kimyasal Tulum

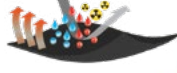

EN 1149-5
:2008



EN 14126
:2003



TYPE 4-B
EN 14605:2005
+A1:2009



TYPE 5-B
EN ISO 13962-1:2004
+A1:2010



TYPE 6-B
EN 13634:2005
+A1:2009



TYPE 3
EN 14605



EN 340:2003

Bu tulum kullanıcıyı tehlikeli maddeler ve potansiyel kirlenmelerden koruma amaçlı üretilmiştir. Sıvı kimyasallardan ve havadaki partiküllerden korur. Ağır sıvı sıçramalarına karşı güçlü koruma ve sızdırmazlık sağlamak amacıyla dikiş yerleri kaynak yöntemi ile kapatılmıştır. Sızdırmazlık için fermuarın üstünü kapatan şeffaf kaplaması mevcuttur. 100 mikron Polietilen Kopolimer.

ISO 9001:2008

22.00€

Beden | Ambalaj / Adet
S, M, L, XL, XXL | 25 / 1

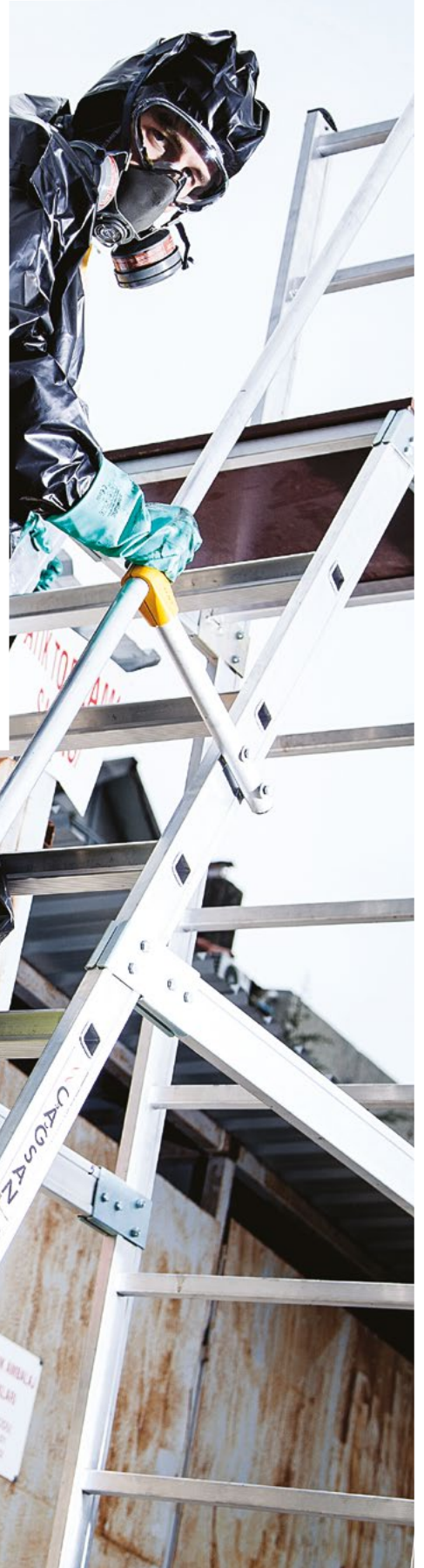



LTKA BOYUNDAN ASKILI ÖNLÜK



Aramid kumaş üzerine alüminize kaplamadır. Bel ve boyundan askılı önlük modelidir. İstenilen ölçülerde üretim yapılmaktadır. Radyant ısıtma ve erimiş metallerden korur.

EN ISO 13688

EN ISO 11611; CLAS 2 A1+A2

EN ISO 11612; A1+A2 B1 C3 D3 E2 F2

| | | | |
|---------|--------------|----------------|--------------|
| 115.00€ | EN ISO 11612 | EN ISO 11611 | EN ISO 13688 |
| | + | + | + |
| | Ölçü | Ambalaj / Adet | |
| | 70 x 100 cm | 1 | |

V2TKA PARDESÜ TİP CEKET



Aramid kumaş üzerine alüminize kaplamadır. Ön kısım metal düğmeler ile kapatılabilir. Boyun kısmını da koruyabilen hakim yaka modeldir. Uzun kolludur ve kolları da korumayı sağlar. Radyant ısıtma ve erimiş metallerden korur.
EN ISO 13688 - EN ISO 11611; CLAS 2 A1
EN ISO 11612; A1 B1 C3 D3 E2 F2

| | | | |
|---------|---------------|----------------|--------------|
| 533.00€ | EN ISO 11612 | EN ISO 11611 | EN ISO 13688 |
| | + | + | + |
| | Beden | Ambalaj / Adet | |
| | M, L, XL, XXL | 1 | |

V3TKA KISA CEKET



Aramid kumaş üzerine alüminize kaplamadır. Ön kısım boydan boya cırt bant ile kapatılmıştır. Boyun kısmını da koruyabilen hakim yaka modeldir. Uzun kolludur ve kolları da korumayı sağlar. Radyant ısıtma ve erimiş metallerden korur.
EN ISO 13688 - EN ISO 11611; CLAS 2 A1
EN ISO 11612; A1 B1 C3 D3 E2 F2

| | | | |
|---------|---------------|----------------|--------------|
| 420.00€ | EN ISO 11612 | EN ISO 11611 | EN ISO 13688 |
| | + | + | + |
| | Beden | Ambalaj / Adet | |
| | M, L, XL, XXL | 1 | |

V4TKA PANTOLON



Aramid kumaş üzerine alüminize kaplamadır. Cepsiz, beli ayarlanabilir bir pantolondur. Rahat giyilip çıkarılabilmesi için paça yanları cırt bantla açılır kapanır. Çeket veya uzun önlük modeli ile kullanılır. Radyant ısıtma ve erimiş metallerden korur.
EN ISO 13688 - EN ISO 11611; CLAS 2 A1
EN ISO 11612; A1 B1 C3 D3 E2 F2

| | | | |
|---------|---------------|----------------|--------------|
| 427.00€ | EN ISO 11612 | EN ISO 11611 | EN ISO 13688 |
| | + | + | + |
| | Beden | Ambalaj / Adet | |
| | M, L, XL, XXL | 1 | |

V1TKA/C BAŞLIK



Aramid kumaş üzerine alüminize kaplamadır. Baş, boyun ve omuz koruması sağlar. İç kısmında EN397 normlarına uygun koruyucu başlık mevcuttur. Ön kısmında UV ışınlarına karşı koruyucu yüz vizörü mevcuttur.
EN ISO 13688
EN ISO 11611; CLAS 2 A1
EN ISO 11612; A1 B1 C3 D3 E2 F2

| | | | |
|---------|--------------|----------------|--------------|
| 355.00€ | EN ISO 11612 | EN ISO 11611 | EN ISO 13688 |
| | + | + | + |
| | Beden | Ambalaj / Adet | |
| | Standart | 1 | |

V1TKA/CD BAŞLIK



Aramid kumaş üzerine alüminize kaplamadır. Baş, boyun ve omuz koruması sağlar. İç kısmında EN397 normlarına uygun koruyucu başlık mevcuttur. Ön kısmında UV ışınlarına karşı koruyucu yüz vizörü mevcuttur. V1TKA/CD Modelinde altın suyuuna daldırılmış yüksek ısıya dayanıklı koruyucu vizörü vardır. Radyant ısıtma ve erimiş metallerden korur.
EN ISO 13688 - EN ISO 11611; CLAS 2 A1
EN ISO 11612; A1 B1 C3 D3 E2 F2

| | | | |
|---------|--------------|----------------|--------------|
| 900.00€ | EN ISO 11612 | EN ISO 11611 | EN ISO 13688 |
| | + | + | + |
| | Beden | Ambalaj / Adet | |
| | Standart | 1 | |

HKAL TOZLUK



Aramid kumaş üzerine alüminize kaplamadır. Rahat giyilip çıkartılabilmesi için paça yanları cırt bantlıdır.
EN ISO 13688
EN ISO 11611; CLAS 2 A1+A2
EN ISO 11612; A1+A2 B1 C3 D3 E2 F2

| | | | |
|---------|---------------|----------------|--------------|
| 105.00€ | EN ISO 11612 | EN ISO 11611 | EN ISO 13688 |
| | + | + | + |
| | Beden | Ambalaj / Adet | |
| | M, L, XL, XXL | 1 | |



STL-9920M-04



Antistatik, SRC Kaydırmaz Taban, Ergonomik Tasarım,

Renk Seçenekleri: Haki

**FİYAT
SORUNUZ**

| | |
|-------------------|-----------------|
| EN ISO 20345:2011 | Ağırlık (No:41) |
| + | 1984 gr |
| Beden | Ambalaj / Çift |
| 37-47 | 5 / 1 |

STL-9910-04



Antistatik, SRC Kaydırmaz Taban, Ergonomik Tasarım,

Renk Seçenekleri: Siyah, Beyaz, Sarı, Haki

**FİYAT
SORUNUZ**

| | |
|-------------------|-----------------|
| EN ISO 20347:2012 | Ağırlık (No:41) |
| + | 1670 gr |
| Beden | Ambalaj / Çift |
| 37-47 | 5 / 1 |

STL-9910-S4



Antistatik, SRC Kaydırmaz Taban, Ergonomik Tasarım,

Renk Seçenekleri: Siyah, Beyaz, Sarı, Haki

**FİYAT
SORUNUZ**

| | |
|-------------------|-----------------|
| EN ISO 20345:2011 | Ağırlık (No:41) |
| + | 1846 gr |
| Beden | Ambalaj / Çift |
| 37-47 | 5 / 1 |

STL-9910-S5



Antistatik, SRC Kaydırmaz Taban, Ergonomik Tasarım,

Renk Seçenekleri: Siyah, Beyaz, Sarı, Haki

**FİYAT
SORUNUZ**

| | |
|-------------------|-----------------|
| EN ISO 20345:2011 | Ağırlık (No:41) |
| + | 1984 gr |
| Beden | Ambalaj / Çift |
| 37-47 | 5 / 1 |

STL-9010-S2

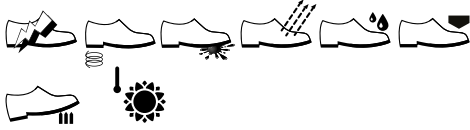

STL-9010-S3

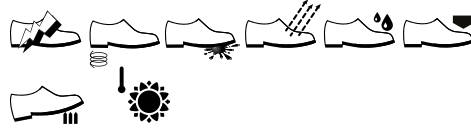

STL-9011-S1



**FİYAT
SORUNUZ**

EN ISO 20345:2011

+

| Ağırlık (No:41) | Beden | Ambalaj / Çift |
|-----------------|-------|----------------|
| 930 gr | 36-46 | 10 / 1 |

**FİYAT
SORUNUZ**

EN ISO 20345:2011

+

| Ağırlık (No:41) | Beden | Ambalaj / Çift |
|-----------------|-------|----------------|
| 1024 gr | 36-46 | 10 / 1 |

**FİYAT
SORUNUZ**

EN ISO 20345:2011

+

| Ağırlık (No:41) | Beden | Ambalaj / Çift |
|-----------------|-------|----------------|
| 942 gr | 36-46 | 10 / 1 |

STL-9011-S1P



STL-9020-S2

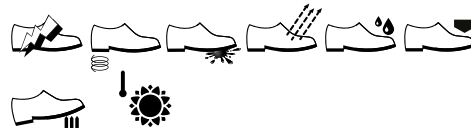

STL-9020-S3



**FİYAT
SORUNUZ**

EN ISO 20345:2011

+

| Ağırlık (No:41) | Beden | Ambalaj / Çift |
|-----------------|-------|----------------|
| 997 gr | 36-46 | 10 / 1 |

**FİYAT
SORUNUZ**

EN ISO 20345:2011

+

| Ağırlık (No:41) | Beden | Ambalaj / Çift |
|-----------------|-------|----------------|
| 932 gr | 36-46 | 10 / 1 |

**FİYAT
SORUNUZ**

EN ISO 20345:2011

+

| Ağırlık (No:41) | Beden | Ambalaj / Çift |
|-----------------|-------|----------------|
| 954 gr | 36-46 | 10 / 1 |

STARLINE

2024
FİYAT LİSTESİ

STL-9021-S1

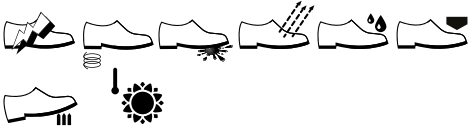

| | | | |
|--------------------------------|-------------------|-------|----------------|
| FİYAT SORUNUZ | EN ISO 20345:2011 | | |
| | + | | |
| | Ağırlık (No:41) | Beden | Ambalaj / Çift |
| | 924 gr | 36-46 | 10 / 1 |

STL-9021-S1P

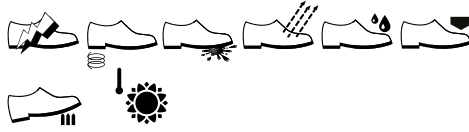

| | | | |
|--------------------------------|-------------------|-------|----------------|
| FİYAT SORUNUZ | EN ISO 20345:2011 | | |
| | + | | |
| | Ağırlık (No:41) | Beden | Ambalaj / Çift |
| | 950 gr | 36-46 | 10 / 1 |

STL-9030-S2



| | | | |
|--------------------------------|-------------------|-------|----------------|
| FİYAT SORUNUZ | EN ISO 20345:2011 | | |
| | + | | |
| | Ağırlık (No:41) | Beden | Ambalaj / Çift |
| | 934 gr | 36-46 | 10 / 1 |

STL-9030-S3



| | | | |
|--------------------------------|-------------------|-------|----------------|
| FİYAT SORUNUZ | EN ISO 20345:2011 | | |
| | + | | |
| | Ağırlık (No:41) | Beden | Ambalaj / Çift |
| | 997 gr | 36-46 | 10 / 1 |

STL-9031-S1

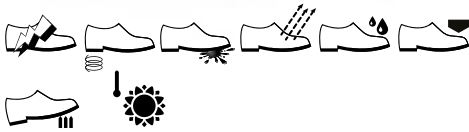

| | | | |
|--------------------------------|-------------------|-------|----------------|
| FİYAT SORUNUZ | EN ISO 20345:2011 | | |
| | + | | |
| | Ağırlık (No:41) | Beden | Ambalaj / Çift |
| | 915 gr | 36-46 | 10 / 1 |

STL-9031-S1P

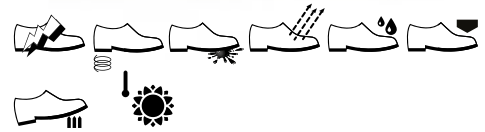

| | | | |
|--------------------------------|-------------------|-------|----------------|
| FİYAT SORUNUZ | EN ISO 20345:2011 | | |
| | + | | |
| | Ağırlık (No:41) | Beden | Ambalaj / Çift |
| | 1065 gr | 36-46 | 10 / 1 |

STL-9040-S2

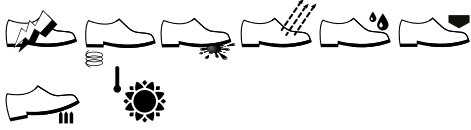

EN ISO 20345:2011

+

FİYAT
SORUNUZ

| Ağırlık (No:41) | Beden | Ambalaj / Çift |
|-----------------|-------|----------------|
| 951 gr | 36-46 | 10 / 1 |

STL-9040-S3

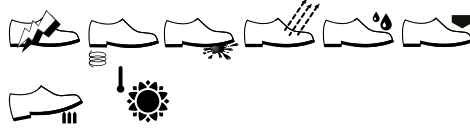

EN ISO 20345:2011

+

FİYAT
SORUNUZ

| Ağırlık (No:41) | Beden | Ambalaj / Çift |
|-----------------|-------|----------------|
| 1024 gr | 36-46 | 10 / 1 |

STL-9050-S2

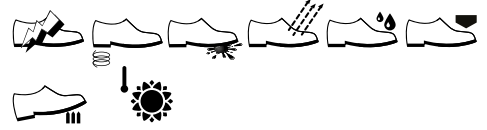

EN ISO 20345:2011

+

FİYAT
SORUNUZ

| Ağırlık (No:41) | Beden | Ambalaj / Çift |
|-----------------|-------|----------------|
| 958 gr | 36-46 | 10 / 1 |

STL-9050-S3



EN ISO 20345:2011

+

FİYAT
SORUNUZ

| Ağırlık (No:41) | Beden | Ambalaj / Çift |
|-----------------|-------|----------------|
| 1001 gr | 36-46 | 10 / 1 |

STL-9061-S1

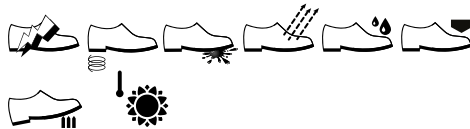

EN ISO 20345:2011

+

FİYAT
SORUNUZ

| Ağırlık (No:41) | Beden | Ambalaj / Çift |
|-----------------|-------|----------------|
| 934 gr | 36-46 | 10 / 1 |

STL-9061-S1P



EN ISO 20345:2011

+

FİYAT
SORUNUZ

| Ağırlık (No:41) | Beden | Ambalaj / Çift |
|-----------------|-------|----------------|
| 1013 gr | 36-46 | 10 / 1 |

STARLINE

2024
FİYAT LİSTESİ

STL-9081-S1



EN ISO 20345:2011

+

FİYAT
SORUNUZ

| Ağırlık (No:41) | Beden | Ambalaj / Çift |
|-----------------|-------|----------------|
| 849 gr | 36-46 | 10 / 1 |

STL-9081-S1P

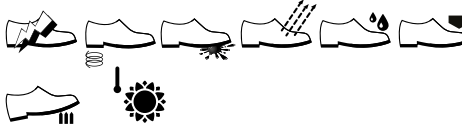

EN ISO 20345:2011

+

FİYAT
SORUNUZ

| Ağırlık (No:41) | Beden | Ambalaj / Çift |
|-----------------|-------|----------------|
| 1011 gr | 36-46 | 10 / 1 |

STL-9040B-S3



EN ISO 20345:2011

+

FİYAT
SORUNUZ

| Ağırlık (No:41) | Beden | Ambalaj / Çift |
|-----------------|-------|----------------|
| 1107 gr | 36 | 10 / 1 |



ETK-4050-200 Haff Yağ Emici Ped



Sadece yağ ve petrol bazlı sıvıları emer. Hidrofobik özelliğindedir (Suyu Emmez). Güçlü ve dayanıklı yapısı sayesinde hızlı emiş sağlar. Boya, Kiyamsallar, gıda ürünleri ve asitlerde kullanılmaz

| | | |
|---------------|-------------------------|--------------|
| 0.63\$ | Emiş Kapasitesi (Paket) | |
| | 150 lt | |
| | Ölçü | Paket / Adet |
| | 40 x 50 cm | 200 |

ETK-4050-300 Normal Yağ Emici Ped



Sadece yağ ve petrol bazlı sıvıları emer. Hidrofobik özelliğindedir (Suyu Emmez). Güçlü ve dayanıklı yapısı sayesinde hızlı emiş sağlar. Boya, Kiyamsallar, gıda ürünleri ve asitlerde kullanılmaz

| | | |
|---------------|------------------------|----------------|
| 0.94\$ | Emiş Kapasitesi (Koli) | |
| | 100 lt | |
| | Ölçü | Ambalaj / Adet |
| | 40 x 50 cm | 100 |

ETK-4050-400 Yoğun Yağ Emici Ped



Sadece yağ ve petrol bazlı sıvıları emer. Hidrofobik özelliğindedir (Suyu Emmez). Güçlü ve dayanıklı yapısı sayesinde hızlı emiş sağlar. Boya, Kiyamsallar, gıda ürünleri ve asitlerde kullanılmaz

| | | |
|--------------------------|------------------------|----------------|
| FİYAT SORUNUZ | Emiş Kapasitesi (Koli) | |
| | 175 lt | |
| | Ölçü | Ambalaj / Adet |
| | 40 x 50 cm | 100 |

ETK-5040R-200 Haff Yağ Emici Rulo



Sadece yağ ve petrol bazlı sıvıları emer. Hidrofobik özelliğindedir (Suyu Emmez). Güçlü ve dayanıklı yapısı sayesinde hızlı emiş sağlar. Boya, Kiyamsallar, gıda ürünleri ve asitlerde kullanılmaz

| | | |
|----------------|------------------------|----------------|
| 62.67\$ | Emiş Kapasitesi (Koli) | |
| | 75 lt | |
| | Ölçü | Ambalaj / Adet |
| | 40 cm x 50 mt | 1 |

ETK-5040R-300 Normal Yağ Emici Rulo



Sadece yağ ve petrol bazlı sıvıları emer. Hidrofobik özelliğindedir (Suyu Emmez). Güçlü ve dayanıklı yapısı sayesinde hızlı emiş sağlar. Boya, Kiyamsallar, gıda ürünleri ve asitlerde kullanılmaz

| | | |
|----------------|------------------------|----------------|
| 93.11\$ | Emiş Kapasitesi (Koli) | |
| | 100 lt | |
| | Ölçü | Ambalaj / Adet |
| | 40 cm x 50 mt | 1 |

ETK-5040R-400 Yoğun Yağ Emici Rulo



Sadece yağ ve petrol bazlı sıvıları emer. Hidrofobik özelliğindedir (Suyu Emmez). Güçlü ve dayanıklı yapısı sayesinde hızlı emiş sağlar. Boya, Kiyamsallar, gıda ürünleri ve asitlerde kullanılmaz

| | | |
|--------------------------|------------------------|----------------|
| FİYAT SORUNUZ | Emiş Kapasitesi (Koli) | |
| | 175 lt | |
| | Ölçü | Ambalaj / Adet |
| | 40 cm x 50 mt | 1 |

ETK-8050-200 Hafif Yağ Emici Rulo



Sadece yağ ve petrol bazlı sıvıları emer. Hidrofobik özelliğindedir (Suyu Emmez). Güçlü ve dayanıklı yapısı sayesinde hızlı emiş sağlar. Boya, Kiyasallar, gıda ürünleri ve asitlerde kullanılmaz

| | | |
|-----------------|------------------------|----------------|
| 125.34\$ | Emiş Kapasitesi (Koli) | |
| | 150 lt | |
| | Ölçü | Ambalaj / Adet |
| | 80 cm x 50 mt | 1 |

ETK-8050-300 Normal Yağ Emici Rulo



Sadece yağ ve petrol bazlı sıvıları emer. Hidrofobik özelliğindedir (Suyu Emmez). Güçlü ve dayanıklı yapısı sayesinde hızlı emiş sağlar. Boya, Kiyasallar, gıda ürünleri ve asitlerde kullanılmaz

| | | |
|-----------------|------------------------|----------------|
| 186.45\$ | Emiş Kapasitesi (Koli) | |
| | 200 lt | |
| | Ölçü | Ambalaj / Adet |
| | 80 cm x 50 mt | 1 |

ETK-8050-400 Yoğun Yağ Emici Rulo



Sadece yağ ve petrol bazlı sıvıları emer. Hidrofobik özelliğindedir (Suyu Emmez). Güçlü ve dayanıklı yapısı sayesinde hızlı emiş sağlar. Boya, Kiyasallar, gıda ürünleri ve asitlerde kullanılmaz

| | | |
|--------------------------|------------------------|----------------|
| FİYAT SORUNUZ | Emiş Kapasitesi (Koli) | |
| | 350 lt | |
| | Ölçü | Ambalaj / Adet |
| | 80 cm x 50 mt | 1 |

ETK-8120 Yağ Emici Sosis



Sadece yağ ve petrol bazlı sıvıları emer. Hidrofobik özelliğindedir. (Suyu Emmez). Emiş özelliğinin yanı sıra döküntüyü çevreleyip, dağılmasını engellemekte kullanılır. Boya, Kimyasallar ve asitlerde Kullanılmaz.

| | | |
|---------------|------------------------|----------------|
| 3.44\$ | Emiş Kapasitesi (Koli) | |
| | 60 lt | |
| | Ölçü | Ambalaj / Adet |
| | 8 x 120 cm | 20 |

ETK-8300 Yağ Emici Sosis

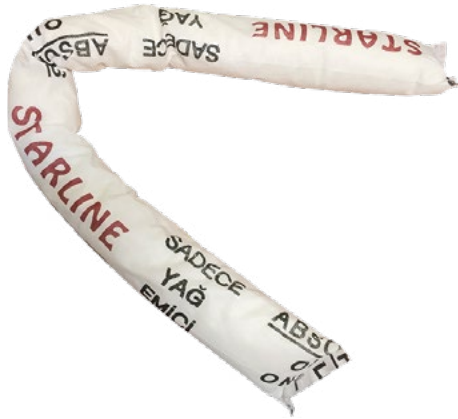

Sadece yağ ve petrol bazlı sıvıları emer. Hidrofobik özelliğindedir. (Suyu Emmez). Emiş özelliğinin yanı sıra döküntüyü çevreleyip, dağılmasını engellemekte kullanılır. Boya, Kimyasallar ve asitlerde Kullanılmaz.

| | | |
|----------------|------------------------|----------------|
| 10.35\$ | Emiş Kapasitesi (Koli) | |
| | 70 lt | |
| | Ölçü | Ambalaj / Adet |
| | 8 x 300 cm | 10 |

ETK-2540 Yağ Emici Yastık



Sadece Yağ ve petrol bazlı sıvıları emer. Hidrofobik özelliğindedir. (Suyu Emmez) Emiş özelliğinin yanı sıra döküntüyü çevreleyip, dağılmasını engellemekte kullanılır. Sabit sızıntıların altına yerleştirilerek, döküntünün dağılmasını engeller.

| | | |
|---------------|------------------------|----------------|
| 3.44\$ | Emiş Kapasitesi (Koli) | |
| | 30 lt | |
| | Ölçü | Ambalaj / Adet |
| | 40 x 25 cm | 10 |

ETK-20300 & ETK-13300



Yağ Emici Boom

Sadece yağ ve petrol bazlı sıvıları emer. Hidrofobik özelliğindedir. (Suyu emmez) Emiş özelliğinin yanı sıra döküntüyü çevreleyip, dağılmasını engellemekte kullanılır. Boya, Kimyasallar ve asitlerde kullanılmaz.

55.00\$

ETK-20300 Emiş Kapasitesi (Koli)
40 lt

| Ölçü | Ambalaj / Adet |
|-------------|----------------|
| 20 x 300 cm | 4 |

46.00\$

ETK-13300 Emiş Kapasitesi (Koli)
Ağırlığının 10-15 katı

| Ölçü | Ambalaj / Adet |
|-------------|----------------|
| 13 x 300 cm | 4 |

KT-OTO 30-LY Yağ Döküntü Kiti



30lt.

- 1 Adet Taşıma Çantası. • 20 Adet Yağ Emici Ped.
- 2 Adet Yağ Emici Sosis.
- 1 Adet Yağ Emici Yastık
- 1 Set KKD Ekipmanları: Koruyucu Eldiven, Koruyucu Gözlük.
- 1 Set Temizlik Ekipmanları: Atık Torbası.
- Petrol ve türevi taşıyan tankerlerin kullanımı için üretilmiştir.

60.02\$

Emiş Kapasitesi (Koli)

30 lt

Ambalaj / Adet

4 (Minimum sipariş: 4 Settir)

ETK-1350 Yağ Emici Toz



%100 doğal ve yerli, kuru toz bir üründür. Pamuk çekirdeği üzerindeki selüloz liflerden elde edilmektedir. Raf ömrü sınırsızdır. 8 kg kalın naylon paketlerde sunulmaktadır. Doğal, yenilenebilir kaynaklardan üretilir, çevre dostudur. Diğer ürünlerden (talaş ve kum) 4-5 kata kadar daha fazla petrol ve türevi hidrokarbon absorbe eder. Ekonomiktir. Nakliye ve bertaraf etme maliyetlerini düşürür.

35.87\$

Emiş Kapasitesi (Koli)

30 lt

Ambalaj / Adet

1

KT-NANO Yağ Döküntü Kiti

80lt.



- 80 Lt Mobil Taşıma Kovası,
- 50 Adet Emici Ped,
- 4 Adet Emici Sosis,
- 2 Adet Emici Yastık,
- 1 Set KKD Ekipmanları: Koruyucu Eldiven, Toz Maskesi, Koruyucu Gözlük, Atık Torbası.

177.94\$

Emiş Kapasitesi (Koli)

80 lt

Ambalaj / Adet

1

KT-BASIC Yağ Döküntü Kiti

120lt.



- 120 Lt Mobil Taşıma Kovası,
- 65 Adet Emici Ped,
- 8 Adet Emici Sosis,
- 4 Adet Emici Yastık,
- 1 Set KKD Ekipmanları: Koruyucu Eldiven, Toz Maskesi, Koruyucu Gözlük, Atık Torbası.

245.73\$

Emiş Kapasitesi (Koli)

120 lt

Ambalaj / Adet

1

KT-MEGA Yağ Döküntü Kiti

240lt.



- 240 Lt Mobil Taşıma Kovası,
- 200 Adet Emici Ped,
- 10 Adet Emici Sosis,
- 5 Adet Emici Yastık,
- 1 Set KKD Ekipmanları: Koruyucu Eldiven, Toz Maskesi, Koruyucu Gözlük, Atık Torbası.

474.03\$

Emiş Kapasitesi (Koli)

240 lt

Ambalaj / Adet

1

NC-4050-200 Hafif Kimyasal Emici

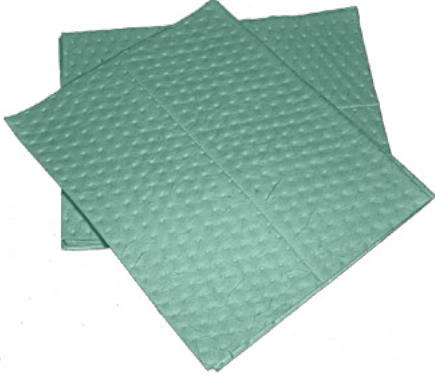

Petrol ve türevleri, su ve su bazlı ürünler, asit ve kostikler dahil çok çeşitli sıvı maddeyi yüzeyinde toplar. Kimyasal olarak reaksiyona girmez. Esneklik sağlayan gözenekli yapıya sahiptir. Aynı zamanda perforelidir. Gerekli takdirde ebadı küçülerek, küçük döküntülerde de kullanılabilir.

| | | |
|---------------|-------------------------|--------------|
| 0.73\$ | Emiş Kapasitesi (Paket) | |
| | 150 lt | |
| | Ölçü | Paket / Adet |
| | 40 x 50 cm | 200 |

NC-4050-300 Normal Kimyasal Emici

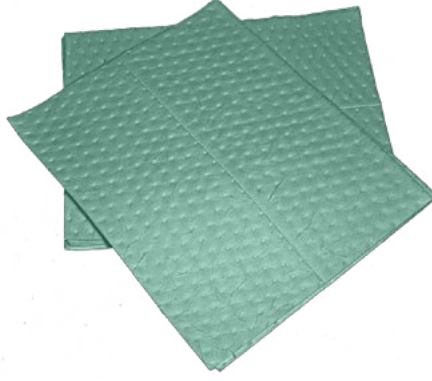

Petrol ve türevleri, su ve su bazlı ürünler, asit ve kostikler dahil çok çeşitli sıvı maddeyi yüzeyinde toplar. Kimyasal olarak reaksiyona girmez. Esneklik sağlayan gözenekli yapıya sahiptir. Aynı zamanda perforelidir. Gerekli takdirde ebadı küçülerek, küçük döküntülerde de kullanılabilir.

| | | |
|---------------|------------------------|----------------|
| 1.10\$ | Emiş Kapasitesi (Koli) | |
| | 100 lt | |
| | Ölçü | Ambalaj / Adet |
| | 40 x 50 cm | 100 |

NC-4050-400 Yoğun Kimyasal Emici



Petrol ve türevleri, su ve su bazlı ürünler, asit ve kostikler dahil çok çeşitli sıvı maddeyi yüzeyinde toplar. Kimyasal olarak reaksiyona girmez. Esneklik sağlayan gözenekli yapıya sahiptir. Aynı zamanda perforelidir. Gerekli takdirde ebadı küçülerek, küçük döküntülerde de kullanılabilir.

| | | |
|----------------------|------------------------|----------------|
| FİYAT SORUNUZ | Emiş Kapasitesi (Koli) | |
| | 175 lt | |
| | Ölçü | Ambalaj / Adet |
| | 40 x 50 cm | 100 |

NC-5040R-200 Hafif Kimyasal Emici



Petrol ve türevleri, su ve su bazlı ürünler, asit ve kostikler dahil çok çeşitli sıvı maddeyi yüzeyinde toplar. Kimyasal olarak reaksiyona girmez. Esneklik sağlayan gözenekli yapıya sahiptir. Aynı zamanda perforelidir. Gerekli takdirde ebadı küçülerek, küçük döküntülerde de kullanılabilir.

| | | |
|----------------|------------------------|----------------|
| 73.33\$ | Emiş Kapasitesi (Koli) | |
| | 75 lt | |
| | Ölçü | Ambalaj / Adet |
| | 40 cm x 50 mt | 1 |

NC-5040R-300 Normal Kimyasal Emici



Petrol ve türevleri, su ve su bazlı ürünler, asit ve kostikler dahil çok çeşitli sıvı maddeyi yüzeyinde toplar. Kimyasal olarak reaksiyona girmez. Esneklik sağlayan gözenekli yapıya sahiptir. Aynı zamanda perforelidir. Gerekli takdirde ebadı küçülerek, küçük döküntülerde de kullanılabilir.

| | | |
|-----------------|------------------------|----------------|
| 110.00\$ | Emiş Kapasitesi (Koli) | |
| | 100 lt | |
| | Ölçü | Ambalaj / Adet |
| | 40 cm x 50 mt | 1 |

NC-5040R-400 Yoğun Kimyasal Emici



Petrol ve türevleri, su ve su bazlı ürünler, asit ve kostikler dahil çok çeşitli sıvı maddeyi yüzeyinde toplar. Kimyasal olarak reaksiyona girmez. Esneklik sağlayan gözenekli yapıya sahiptir. Aynı zamanda perforelidir. Gerekli takdirde ebadı küçülerek, küçük döküntülerde de kullanılabilir.

| | | |
|----------------------|------------------------|----------------|
| FİYAT SORUNUZ | Emiş Kapasitesi (Koli) | |
| | 175 lt | |
| | Ölçü | Ambalaj / Adet |
| | 40 cm x 50 mt | 1 |

NC-8050-200 Hafif Kimyasal Emici



Petrol ve türevleri, su ve su bazlı ürünler, asit ve kostikler dahil çok çeşitli sıvı maddeyi yüzeyinde toplar. Kimyasal olarak reaksiyona girmez. Esneklik sağlayan gözenekli yapıya sahiptir. Aynı zamanda perforelidir. Gerekliği takdirde ebadı küçülerek, küçük döküntülerde de kullanılabilir.

| | | |
|-----------------|------------------------|----------------|
| 146.67\$ | Emiş Kapasitesi (Koli) | |
| | 150 lt | |
| | Ölçü | Ambalaj / Adet |
| | 80 cm x 50 mt | 1 |

NC-8050-300 Normal Kimyasal Emici



Petrol ve türevleri, su ve su bazlı ürünler, asit ve kostikler dahil çok çeşitli sıvı maddeyi yüzeyinde toplar. Kimyasal olarak reaksiyona girmez. Esneklik sağlayan gözenekli yapıya sahiptir. Aynı zamanda perforelidir. Gerekliği takdirde ebadı küçülerek, küçük döküntülerde de kullanılabilir.

| | | |
|-----------------|------------------------|----------------|
| 220.00\$ | Emiş Kapasitesi (Koli) | |
| | 200 lt | |
| | Ölçü | Ambalaj / Adet |
| | 80 cm x 50 mt | 1 |

NC-8050-400 Yoğun Kimyasal Emici



Petrol ve türevleri, su ve su bazlı ürünler, asit ve kostikler dahil çok çeşitli sıvı maddeyi yüzeyinde toplar. Kimyasal olarak reaksiyona girmez. Esneklik sağlayan gözenekli yapıya sahiptir. Aynı zamanda perforelidir. Gerekliği takdirde ebadı küçülerek, küçük döküntülerde de kullanılabilir.

| | | |
|--------------------------|------------------------|----------------|
| FİYAT SORUNUZ | Emiş Kapasitesi (Koli) | |
| | 350 lt | |
| | Ölçü | Ambalaj / Adet |
| | 80 cm x 50 mt | 1 |

NC-8120 Kimyasal Emici Sosis



Süper emici kumaşının içerisinde selüloz ve polipropilen bulunmaktadır. Her türlü sıvı döküntüyü (Petrol ve türevi, solventler, su bazlı sıvılar, boya vb.) absorbe eder. Döküntüyü çevreleyip, dağılmasını engellemekte kullanılır.

| | | |
|---------------|------------------------|----------------|
| 3.68\$ | Emiş Kapasitesi (Koli) | |
| | 60 lt | |
| | Ölçü | Ambalaj / Adet |
| | 8 x 120 cm | 20 |

NC-8300 Kimyasal Emici Sosis



Süper emici kumaşının içerisinde selüloz ve polipropilen bulunmaktadır. Her türlü sıvı döküntüyü (Petrol ve türevi, solventler, su bazlı sıvılar, boya vb.) absorbe eder. Döküntüyü çevreleyip, dağılmasını engellemekte kullanılır.

| | | |
|----------------|------------------------|----------------|
| 10.35\$ | Emiş Kapasitesi (Koli) | |
| | 70 lt | |
| | Ölçü | Ambalaj / Adet |
| | 8 x 300 cm | 10 |

NC-2540 Kimyasal Emici Yastık



Süper emici kumaşının içerisinde selüloz ve polipropilen bulunmaktadır. Her türlü sıvı döküntüyü (Petrol ve türevi, solventler, su bazlı sıvılar, boya vb.) absorbe eder. Sabit sızıntıların altına yerleştirilerek, döküntünün dağılmasını engellenir.

| | | |
|---------------|------------------------|----------------|
| 3.68\$ | Emiş Kapasitesi (Koli) | |
| | 40 lt | |
| | Ölçü | Ambalaj / Adet |
| | 40 x 25 cm | 10 |

KT-OTO 30-LK Kimyasal Döküntü Kit



30lt.



- 1 Adet Taşıma Çantası. • 20 Adet Kimyasal Emici Ped.
- 2 Adet Kimyasal Emici Sosis.
- 1 Adet Kimyasal Emici Yastık
- 1 Set KKD Ekipmanları: Koruyucu Eldiven, Koruyucu Gözlük.
- 1 Set Temizlik Ekipmanları: Atık Torbası.
- Petrol ve türevi taşıyan tankerlerin kullanımı için üretilmiştir.

63.63\$

Emiş Kapasitesi (Koli)

30 lt

Ambalaj / Adet

4 (Minimum sipariş: 4 Settir)

KT-BETA Laboratuvar Döküntü Kiti



- 1 Adet Taşıma Çantası.
- 1 Paket Küçük Boy GENSORB Genel Emici Toz.
- 10 Adet Kimyasal Emici Ped (20cm x 50cm).
- 1 Set KKD Ekipm.: Eldiven, Toz Maskesi, Koruyucu Gözlük.
- 1 Set Temizlik Ekipmanları: Fırça, Faraş, Atık Torbası.
- Hastaneler ve laboratuvarlarda kullanım için üretilmiştir.

93.08\$

Emiş Kapasitesi (Koli)

240 lt

Ambalaj / Adet

1

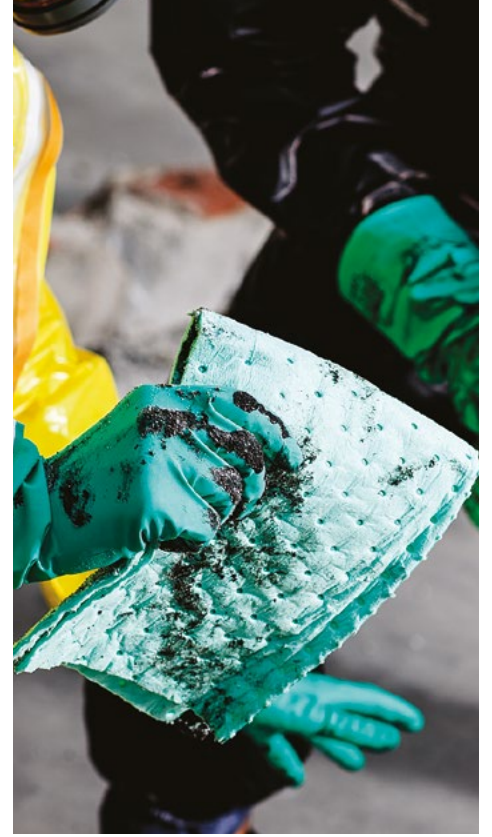

KT-MICRO Kimyasal Döküntü Kiti

80lt.



- 80 Lt Mobil Taşıma Kovası,
- 50 Adet Emici Ped,
- 4 Adet Emici Sosis,
- 2 Adet Emici Yastık,
- 1 Set KKD Ekipmanları: Koruyucu Eldiven, Toz Maskesi, Koruyucu Gözlük, Atık Torbası.

191.67\$

Emiş Kapasitesi (Koli)

80 lt

Ambalaj / Adet

1

KT-MINI Kimyasal Döküntü Kiti

120lt.



- 120 Lt Mobil Taşıma Kovası,
- 65 Adet Emici Ped,
- 8 Adet Emici Sosis,
- 4 Adet Emici Yastık,
- 1 Set KKD Ekipmanları: Koruyucu Eldiven, Toz Maskesi, Koruyucu Gözlük, Atık Torbası.

258.33\$

Emiş Kapasitesi (Koli)

120 lt

Ambalaj / Adet

1

KT-MAXI Kimyasal Döküntü Kiti

240lt.



- 240 Lt Mobil Taşıma Kovası,
- 200 Adet Emici Ped,
- 10 Adet Emici Sosis,
- 5 Adet Emici Yastık,
- 1 Set KKD Ekipmanları: Koruyucu Eldiven, Toz Maskesi, Koruyucu Gözlük, Atık Torbası.

500.00\$

Emiş Kapasitesi (Koli)

240 lt

Ambalaj / Adet

1

GEN-4050-200 Hafif Genel Emici

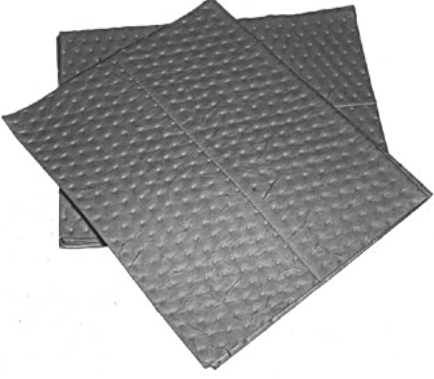

Petrol ve türevlerini, su ve su bazlı sıvıları, solvent ve tehlikeli olmayan kimyasalları emer. Kimyasal olarak reaksiyona girmez. Esneklik sağlayan gözenekli yapıya sahiptir. Aynı zamanda perforelidir. Gerekli takdirde ebadı küçülerek, küçük döküntülerde de kullanılabilir.

GEN-4050-300 Normal Genel Emici

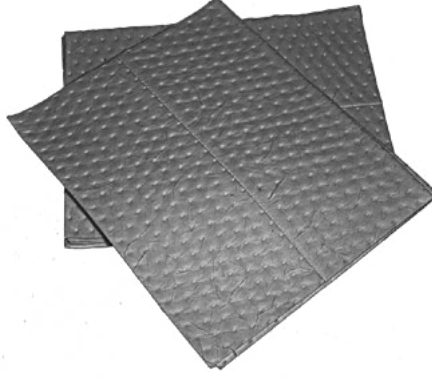

Petrol ve türevlerini, su ve su bazlı sıvıları, solvent ve tehlikeli olmayan kimyasalları emer. Kimyasal olarak reaksiyona girmez. Esneklik sağlayan gözenekli yapıya sahiptir. Aynı zamanda perforelidir. Gerekli takdirde ebadı küçülerek, küçük döküntülerde de kullanılabilir.

GEN-4050-400 Yoğun Genel Emici

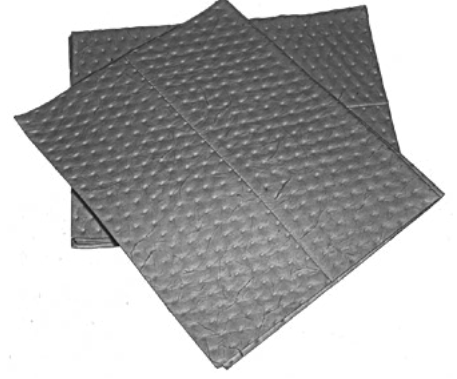

Petrol ve türevlerini, su ve su bazlı sıvıları, solvent ve tehlikeli olmayan kimyasalları emer. Kimyasal olarak reaksiyona girmez. Esneklik sağlayan gözenekli yapıya sahiptir. Aynı zamanda perforelidir. Gerekli takdirde ebadı küçülerek, küçük döküntülerde de kullanılabilir.

0.71\$

Emiş Kapasitesi (Paket)
150 lt

| Ölçü | Paket / Adet |
|------------|--------------|
| 40 x 50 cm | 200 |

1.04\$

Emiş Kapasitesi (Koli)
100 lt

| Ölçü | Ambalaj / Adet |
|------------|----------------|
| 40 x 50 cm | 100 |

**FİYAT
SORUNUZ**

Emiş Kapasitesi (Koli)
175 lt

| Ölçü | Ambalaj / Adet |
|------------|----------------|
| 40 x 50 cm | 100 |

GEN-5040R-200 Hafif Genel Emici



Petrol ve türevlerini, su ve su bazlı sıvıları, solvent ve tehlikeli olmayan kimyasalları emer. Kimyasal olarak reaksiyona girmez. Esneklik sağlayan gözenekli yapıya sahiptir. Aynı zamanda perforelidir. Gerekli takdirde ebadı küçülerek, küçük döküntülerde de kullanılabilir.

GEN-5040R-300 Normal Genel Emici



Petrol ve türevlerini, su ve su bazlı sıvıları, solvent ve tehlikeli olmayan kimyasalları emer. Kimyasal olarak reaksiyona girmez. Esneklik sağlayan gözenekli yapıya sahiptir. Aynı zamanda perforelidir. Gerekli takdirde ebadı küçülerek, küçük döküntülerde de kullanılabilir.

GEN-5040R-400 Yoğun Genel Emici



Petrol ve türevlerini, su ve su bazlı sıvıları, solvent ve tehlikeli olmayan kimyasalları emer. Kimyasal olarak reaksiyona girmez. Esneklik sağlayan gözenekli yapıya sahiptir. Aynı zamanda perforelidir. Gerekli takdirde ebadı küçülerek, küçük döküntülerde de kullanılabilir.

70.33\$

Emiş Kapasitesi (Koli)
75 lt

| Ölçü | Ambalaj / Adet |
|---------------|----------------|
| 40 cm x 50 mt | 1 |

105.06\$

Emiş Kapasitesi (Koli)
100 lt

| Ölçü | Ambalaj / Adet |
|---------------|----------------|
| 40 cm x 50 mt | 1 |

**FİYAT
SORUNUZ**

Emiş Kapasitesi (Koli)
175 lt

| Ölçü | Ambalaj / Adet |
|---------------|----------------|
| 40 cm x 50 mt | 1 |

GEN-8050-200 Hafif Genel Emici



Petrol ve türevlerini, su ve su bazlı sıvıları, solvent ve tehlikeli olmayan kimyasalları emer. Kimyasal olarak reaksiyona girmez. Esneklik sağlayan gözenekli yapıya sahiptir. Aynı zamanda perforelidir. Gerekli takdirde ebadı küçülerek, küçük döküntülerde de kullanılabilir.

| | | |
|----------|------------------------|----------------|
| 140.67\$ | Emiş Kapasitesi (Koli) | |
| | 150 lt | |
| | Ölçü | Ambalaj / Adet |
| | 80 cm x 50 mt | 1 |

GEN-8050-300 Normal Genel Emici



Petrol ve türevlerini, su ve su bazlı sıvıları, solvent ve tehlikeli olmayan kimyasalları emer. Kimyasal olarak reaksiyona girmez. Esneklik sağlayan gözenekli yapıya sahiptir. Aynı zamanda perforelidir. Gerekli takdirde ebadı küçülerek, küçük döküntülerde de kullanılabilir.

| | | |
|----------|------------------------|----------------|
| 210.12\$ | Emiş Kapasitesi (Koli) | |
| | 200 lt | |
| | Ölçü | Ambalaj / Adet |
| | 80 cm x 50 mt | 1 |

GEN-8050-400 Yoğun Genel Emici



Petrol ve türevlerini, su ve su bazlı sıvıları, solvent ve tehlikeli olmayan kimyasalları emer. Kimyasal olarak reaksiyona girmez. Esneklik sağlayan gözenekli yapıya sahiptir. Aynı zamanda perforelidir. Gerekli takdirde ebadı küçülerek, küçük döküntülerde de kullanılabilir.

| | | |
|------------------|------------------------|----------------|
| FİYAT SORUNUZ | Emiş Kapasitesi (Koli) | |
| | 350 lt | |
| | Ölçü | Ambalaj / Adet |
| | 80 cm x 50 mt | 1 |

GEN-8120 Genel Emici Sosis



Süper emici kumaşının içerisinde selüloz ve polipropilen bulunmaktadır. Her türlü sıvı döküntüyü (Petrol ve türevi, solventler, su bazlı sıvılar, boya vb.) absorbe eder. Döküntüyü çevreleyip, dağılmasını engellemekte kullanılır.

| | | |
|--------|------------------------|----------------|
| 3.68\$ | Emiş Kapasitesi (Koli) | |
| | 60 lt | |
| | Ölçü | Ambalaj / Adet |
| | 8 x 120 cm | 20 |

GEN-8300 Genel Emici Sosis



Süper emici kumaşının içerisinde selüloz ve polipropilen bulunmaktadır. Her türlü sıvı döküntüyü (Petrol ve türevi, solventler, su bazlı sıvılar, boya vb.) absorbe eder. Döküntüyü çevreleyip, dağılmasını engellemekte kullanılır.

| | | |
|---------|------------------------|----------------|
| 10.35\$ | Emiş Kapasitesi (Koli) | |
| | 70 lt | |
| | Ölçü | Ambalaj / Adet |
| | 8 x 300 cm | 10 |

GEN-2540 Genel Emici Yastrık



Süper emici kumaşının içerisinde selüloz ve polipropilen bulunmaktadır. Her türlü sıvı döküntüyü (Petrol ve türevi, solventler, su bazlı sıvılar, boya vb.) absorbe eder. Sabit sızıntıların altına yerleştirilerek, döküntünün dağılmasını engellenir.

| | | |
|--------|------------------------|----------------|
| 3.68\$ | Emiş Kapasitesi (Koli) | |
| | 40 lt | |
| | Ölçü | Ambalaj / Adet |
| | 40 x 25 cm | 10 |

KT-PARUM Genel Döküntü Kiti

80lt.



- 80 Lt Mobil Taşıma Kovası,
- 50 Adet Emici Ped,
- 4 Adet Emici Sosis,
- 2 Adet Emici Yastık,
- 1 Set KKD Ekipmanları: Koruyucu Eldiven, Toz Maskesi, Koruyucu Gözlük, Atık Torbası.

182.19\$

Emiş Kapasitesi (Koli)

80 lt

Ambalaj / Adet

1

KT-MEDIUM Genel Döküntü Kiti

120lt.



- 120 Lt Mobil Taşıma Kovası,
- 65 Adet Emici Ped,
- 8 Adet Emici Sosis,
- 4 Adet Emici Yastık,
- 1 Set KKD Ekipmanları: Koruyucu Eldiven, Toz Maskesi, Koruyucu Gözlük, Atık Torbası.

250.99\$

Emiş Kapasitesi (Koli)

120 lt

Ambalaj / Adet

1

KT-MAGNA Genel Döküntü Kiti

240lt.



- 240 Lt Mobil Taşıma Kovası,
- 200 Adet Emici Ped,
- 10 Adet Emici Sosis,
- 5 Adet Emici Yastık,
- 1 Set KKD Ekipmanları: Koruyucu Eldiven, Toz Maskesi, Koruyucu Gözlük, Atık Torbası.

481.41\$

Emiş Kapasitesi (Koli)

240 lt

Ambalaj / Adet

1

GEN-1800 Genel Amaçlı Absorban Toz



Döküntü alanı üzerine ve etrafını kaplayacak kadar ürün dökülür ve zemin kuruyana kadar ileri geri hareketlerle süpürülür. Sonra hiçbir artık kalmayacak şekilde tüm absorban zeminden süpürülerek alınır. İkinci kez deterjan veya çözücüyle yıkamaya gerek kalmaz. Tek adımda film tabakası bırakmadan kuru temizlik sağlar.

40.00\$

Emiş Kapasitesi (Koli)

30 lt

Ambalaj / Adet

1





ACQ425 500ml Göz Solüsyonu



Solüsyonlu Göz Duşu : 500ml, Steril.

Sodyum Klorid 0.9%

B I BRAUN NaCl 0,9 %.

Toz, kir, metal ve ahşap parçacıkları gibi küçük ve görülmez olan ve vücuda zarar veren bu tür işlemler için yapışmasını engelleme amaçlı kullanılmaktadır.

9.50€

Ambalaj / Adet

10

ACQ426 250ml Göz Solüsyonu



Solüsyonlu Göz Duşu : 250ml, Steril 4.9%. Bu solüsyon, asit ya da alkali çözeltilerin göz ve cilt yüzeyi ile temasından dolayı oluşabilecek kimyasal yanık durumlarında göz ve cilt yüzeyini durulamak için kullanılır. Göze asit ve alkali kaçması durumunda (kalsiyum maddeleri içeren kireç ve çimento hariç) oluşan göz yaralanmalarında 2 dakikalık sürede gözü nötralize eder.

25.65€

Ambalaj / Adet

10

CPS023 Duvar Seti



Göz Duşu İstasyon İçeriği :

- 2 x 500ml Sodyum Klorid.
- Taşıma istasyonu + Ayna.
- Duvara Monte Edilebilir.
- Solüsyonlu Göz Duşu : 500ml, Steril.
- Sodyum Klorid 0.9% (ACQ425).

54.00€

Ambalaj / Adet

1

CPS024 Duvar Seti



Göz Duşu İstasyon İçeriği :

- 1 x 500ml Sodyum Klorid.
- 1 x 250ml Natural Solüsyon.
- Taşıma istasyonu + Ayna.
- Duvara Monte Edilebilir.
- Solüsyonlu Göz Duşu : 500ml, Steril.
- Sodyum Klorid 0.9% (ACQ425).
- Natural Solüsyon 4.9% (ACQ426).

66.80€

Ambalaj / Adet

1

PL101 ARAÇ TİPİ

- Plaster 2,5cmx500cm
- Yara Bandı 1,9cmx7,2cm
- Sargı Bezi 10cmx350cm
- Üçgen Sargı Bezi 96cmx136cmx96cm
- Elastik Bandaj 6cmx100cm
- Steril Gaz Kompres 30cmx40cm (10cmx10cm 12 kat)
- Steril Gaz Kompres 30cmx80cm (10cmx10cm 24 kat)
- Acil Durum Battaniyesi , gümüş renk 150cmx200cm
- Solüsyon %10 povidon iyotlu 50 ml (biyosidal ruhsatlı)
- Tek Kullanımlık Eldiven
- Boyun Korsesi
- Tekstil Turnike, klipsli
- El Feneri, led ampullü ve pilli
- Çengelli İğne
- Makas 10,5cm
- İlk Yardım Kitapçığı (Türkkızılayı onaylı)
- Çok Gözlü Torba
- İçindekiler Listesi



566,67₺

Ölçü

25 x 8 x 16(h) cm

Ambalaj / Adet

12

PL102 İŞ YERİ TİPİ

- Plaster 2,5cmx500cm - 1 Adet
- Yara Bandı 1,9cmx7,2cm 15 Adet
- Yara Bandı 2,5cmx7,2cm 4 Adet
- Steril Yapışmalı Yara Padi 10x9cm
- Sargı Bezi 5cmx150cm - 1 Adet
- Sargı Bezi 10cmx150cm - 2 Adet
- Üçgen Sargı Bezi 96cmx136cmx96cm - 2 Adet
- Elastik Sargı Bezi 6cmx200cm - 1 Adet
- Steril Kompres 30cmx40cm - 1 Adet
- Steril Kompres 30cmx80cm - 1 Adet
- Hidrofil Pamuk 50gr. - 1 Adet
- Anında Soğuk Kompres. - 1 Adet
- Monodoz Povidon İyotlu Solüsyon 7ml - Biyosidal - 2Ad
- Monodoz Oksijenli Su 7ml - Biyosidal - 2Ad.
- Alkollü Mendil - 1 Adet
- Temizleme Mendili, Alkolsüz - 1 Adet
- Tek Kullanımlık Eldiven- 2 Adet
- Turnike Klipsli - 1 Adet
- Makas - 1 Adet
- Suni Solunum Maskesi - 1 Adet
- Çengelli İğne - 12 Adet
- Plastik Cımbız - 1 Adet
- Müdahale Örtüsü 39x27cm - 1 Adet
- İlk Yardım Kitapçığı - 1 Adet



1.075,33₺

Ölçü

31 x 12 x 24(h) cm

Ambalaj / Adet

6

PL106 İŞ YERİ TİPİ

- Plaster 2,5cmx500cm - 1 Adet
- Yara Bandı 1,9cmx7,2cm 10 lu Kutu - 2 Adet
- Yapışkanlı Yara Padi 10cmx9cm - 1 Adet
- Sargı Bezi 5cmx150cm - 2 Adet
- Sargı Bezi 10cmx150cm - 2 Adet
- Üçgen Sargı Bezi 96cmx136cmx96cm - 2 Adet
- Elastik Bandaj 6cmx100cm - 1 Adet
- Steril Gaz Kompres 30cmx40cm - 1 Adet
- Steril Gaz Kompres 30cmx80cm - 1 Adet
- Hidrofil Pamuk 50 gr - 1 Adet
- Anında Soğuk Kompres Büyük - 1 Adet
- Tekstil Turnike Klipsli - 1 Adet
- Dijital Termometre - 1 Adet
- Antiseptik Solüsyon 50 ml - 1 Adet
- Oksijenli Su 100 ml - 1 Adet
- Suni Solunum Maskesi - 1 Adet
- Tek Kullanımlık Eldiven 2 li Paket - 1 Adet
- Çengelli İğne 12 li - 1 Adet
- Cımbız - 1 Adet - Makas - 1 Adet
- İlk Yardım Kitapçığı - 1 Adet
- Paslanmaz Çelik Makas - 1 Adet



1.312,33₺

Ölçü

31 x 12 x 24(h) cm

Ambalaj / Adet

6

PL-301 İçerik Paketi

- Plaster 2,5cmx500cm - 1 Adet
- Yara Bandı 1,9cmx7,2cm 10 lu Kutu - 2 Adet
- Yapışkanlı Yara Padi 10cmx9cm - 1 Adet
- Sargı Bezi 5cmx150cm - 2 Adet
- Sargı Bezi 10cmx150cm - 2 Adet
- Üçgen Sargı Bezi 96cmx136cmx96cm - 2 Adet
- Elastik Bandaj 6cmx100cm - 1 Adet
- Steril Gaz Kompres 30cmx40cm - 1 Adet
- Steril Gaz Kompres 30cmx80cm - 1 Adet
- Hidrofil Pamuk 50 gr - 1 Adet
- Anında Soğuk Kompres Büyük - 1 Adet
- Tekstil Turnike Klipsli - 1 Adet
- Dijital Termometre - 1 Adet
- Antiseptik Solüsyon 50 ml - 1 Adet
- Oksijenli Su 100 ml - 1 Adet
- Suni Solunum Maskesi - 1 Adet
- Tek Kullanımlık Eldiven 2 li Paket - 1 Adet
- Çengelli İğne 12 li - 1 Adet
- Cımbız - 1 Adet - Makas - 1 Adet
- İlk Yardım Kitapçığı - 1 Adet
- Paslanmaz Çelik Makas - 1 Adet



727,83₺

Ambalaj / Adet

31

Yanık İçin İlk Yardım SET-101

- Yanık Hidrojel / 3,5gr 3 Adet
- Plaster 1,25cmx500cm 1 Adet
- Bandaj / 5cmx150cm 1 Adet
- Steril Gaz Kompres / 30cmx40cm 1 Adet
- Temizleme Mendili / Alkolsüz 2 Adet
- İlk Yardım Kitapçığı 1 Adet
- İçindekiler Listesi Yapışmalı 1 Adet
- Set Çantası Kilitli Alüminyum Torba 1 Adet



213,33₺

Ambalaj / Adet

9/1

Yanık İçin İlk Yardım SET-105

- Yanık Hidrojel Spreyi 59ml 2 Ad.
- Yanık Hidrojeli 3,5gr 10 Ad.
- Hidrojelli Yanık Bezi 10cmx10cm 40gr 5Ad.
- Hidrojelli Yanık Bezi 20cmx20cm 150gr 2 Ad.
- Plaster 2,5cmx500cm 1 Ad.
- Sargı Bezi 5cmx150cm 1 Ad.
- Sargı Bezi 10cmx150cm 1 Ad.
- Steril Gaz Kompres 30cmx40cm 1 Ad.
- Steril Gaz Kompres 30cmx80cm 1 Ad.
- Temizleme Mendili, Alkolsüz 1 Ad.
- Tek Kullanımlık Eldiven 2 Ad.
- Plastik Cımbız 1 Ad.
- Plastik Saplı Makas 14cm 1 Ad.
- Müdahale Örtüsü 39cmx27cm 1 Ad.
- İlk Yardım Kitapçığı (Türkkızılayı Onaylı) 1 Ad.



7.771,67₺

Ölçü

33 x 26 x 15(h) cm

Ambalaj / Adet

1

Ecza Dolabı



PL-T-201 TURUNCU ECZA DOLABI

PL-B-202 BEYAZ ECZA DOLABI

PL-MİX -203 ECZA DOLABI (3 Turuncu + 3 Beyaz)

1.050,00₺

Ölçü
45 x 30 x 10(h) cm
Ambalaj / Adet
6 / 1



BS-01 Bel Destek Kemerı



Yük kaldırırken belin desteklenmesiyle muhtemel ağrı ve sakatlama riskini en aza indirmek için kullanılır. Kolayca ayarlanabilen omuz askıları ve cırtlı bel kuşağı mevcuttur.

27.45\$

Beden
S-M, L-XL, XXL
Ambalaj / Adet
35

Eldiven Mandalı



Eldivenlerinizi taşıma ve muhafaza etmek için kullanabileceğiniz pratik ve ekonomik aparatdır. Çeşitli renkleri mevcuttur. Kemere takılabilir.

1.00\$

Ambalaj / Adet
50



UT2507 Delinatör



- Malzeme: TPU
- Uzunluk: 300 mm
- Ölçü: 220 x 80 mm
- Ağırlık: 0.70 kg

230.00 ₺

Renk
Kırmızı
Ambalaj / Adet
20

UT2504 Delinatör



- Malzeme: Yüksek Performans Plastik
- Uzunluk: 450 mm
- Ölçü: 200 x 80 mm
- Ağırlık: 0.62 kg

170.00 ₺

Renk
Kırmızı
Ambalaj / Adet
15

UT2502 Delinatör



- Malzeme: TPU
- Uzunluk: 450 mm
- Ölçü: 220 x 80 mm
- Ağırlık: 0.94 kg

240.00 ₺

Renk
Kırmızı
Ambalaj / Adet
15

UT2503 Delinatör



- Malzeme: TPU
- Uzunluk: 750 mm
- Ölçü: 220 x 80 mm
- Ağırlık: 0,74 kg

210,00 ₺

Renk
Kırmızı
Ambalaj / Adet
15

UT2501 Delinatör



- Malzeme : TPU
- Uzunluk: 750 mm
- Taban Çapı : 200 mm.
- Üst Çap : 80 mm.
- Ağırlık: 1,20 ± 0,1

320.00 ₺

Renk
Kırmızı
Ambalaj / Adet
15

UT2513 Delinatör



- Malzeme: TPU
- Uzunluk: 1000 mm
- Ölçü: 220 x 80 mm
- Ağırlık: 1.50 kg

420.00 ₺

Renk
Kırmızı
Ambalaj / Adet
10

EKO UT2519 Delinatör



- Malzeme: TPU
- Uzunluk: 1000 mm
- Ölçü: 220 x 80 mm
- Ağırlık: 1.20 kg

300.00 ₺

Renk
Kırmızı
Ambalaj / Adet
10

UT2506 Delinatör



- Malzeme : TPU
- Çapı : 200 mm.
- Üst Çap : 70 mm.
- Ağırlık: 0,84 ± 0,1

320,00 ₺

Renk
Kırmızı
Ambalaj / Adet
15

UT2508 Delinatör



- Malzeme : TPU
- Üst Çap : 70 mm.
- Ağırlık: 1,00 ± 0,1

275.00 ₺

Renk
Kırmızı
Ambalaj / Adet
20

UT2510 Kısa Tabanlı Delinatör



- Malzeme : TPU
- Taban : 440 x 220 x 50 mm.
- Ağırlık: 2,30 ± 0,1
- Taban Malzemesi : PPC
- Min sipariş miktarı 1000 adet

765.00 ₺

Renk
Kırmızı
Ambalaj / Adet
20

UT2151 Uzun Tabanlı Delinatör



- Malzeme : TPU
- Taban : 1000 x 200 x 80 mm..
- Ağırlık: 4,50 ± 0,1
- Taban Malzemesi : PPC

840.00 ₺

Renk
Kırmızı
Ambalaj / Adet
120

UT2141 Kalın Uyarı Dikmesi



- Malzeme: PP + PE / Mıncır Taban
- Ölçü: 110x1200 mm
- Ağırlık: 11 kg ± 1 kg

410,00 ₺

Renk
Kırmızı
Ambalaj / Adet
5

UT2142 Kalın Uyarı Dikmesi



- Malzeme: PP + PE / Kauçuk Taban
- Ölçü: 110x1200 mm
- Ağırlık: 10 kg ± 1 kg

| | | |
|----------|----------------|---------|
| 525.00 ₺ | Renk | Kırmızı |
| | Ambalaj / Adet | 5 |

UT6003 Dubalı Uyarı Dikmesi



- Malzeme: PP + PE / Mıdır Taban
- Ölçü: 60x1200 mm
- Ağırlık: 4.5 kg

| | | |
|----------|----------------|---------|
| 325.00 ₺ | Renk | Kırmızı |
| | Ambalaj / Adet | 20 |

UT5001 Trafik Konisi



- Malzeme: PVC
- Uzunluk: 500 mm
- Ölçü: 285 x 500 mm
- Ağırlık: 1.30 kg

| | | |
|----------|----------------|---------|
| 200.00 ₺ | Renk | Kırmızı |
| | Ambalaj / Adet | 1 |

UT5009 Trafik Konisi



- Malzeme: PVC
- Uzunluk: 750 mm
- Ölçü: 385*385 mm
- Ağırlık: 2 kg ± 0,1 kg

| | | |
|----------|----------------|---------|
| 355.00 ₺ | Renk | Kırmızı |
| | Ambalaj / Adet | 1 |

UT5006 Trafik Konisi



- Malzeme: TPU
- Uzunluk: 900 mm
- Ölçü: 385 x 900 mm
- Ağırlık: 3.60 kg

| | | |
|----------|----------------|---------|
| 530.00 ₺ | Renk | Kırmızı |
| | Ambalaj / Adet | 1 |

UT5007 Trafik Konisi



- Malzeme: PVC
- Uzunluk: 900 mm
- Ölçü: 385*385 mm
- Ağırlık: 3,6 kg ± 0,1 kg

| | | |
|----------|----------------|---------|
| 550.00 ₺ | Renk | Kırmızı |
| | Ambalaj / Adet | 1 |

UT5002 Trafik Konisi



- Malzeme: PVC
- Uzunluk: 500 mm
- Ölçü: 285 x 500 mm
- Ağırlık: 1.30 kg

230.00 ₺

Renk
Kırmızı
Ambalaj / Adet
1

UT5010 Trafik Konisi



- Malzeme: PVC
- Uzunluk: 750 mm
- Ölçü: 385 x 750 mm
- Ağırlık: 2.00 kg

375.00 ₺

Renk
Kırmızı
Ambalaj / Adet
1

UT5012 Trafik Konisi



- 90 CM. Kırılmaz Trafik Konisi (Çift Reflektifli) AĞIRLIKLILIKLI
- Malzeme: PVC
- Taban ölçüsü: 490*490 mm
- Ağırlık: 5,6 kg ± 0,1 kg

730.00 ₺

Renk
Kırmızı
Ambalaj / Adet
1

UT5011 Trafik Konisi



- Malzeme: PVC
- Uzunluk: 750 mm
- Ölçü: 385 x 750 mm
- Ağırlık: 2.00 kg

395.00 ₺

Renk
Kırmızı
Ambalaj / Adet
1

UT5008 Trafik Konisi



- Material: PVC
- Uzunluk: 900 mm
- Ölçü: 385 x 900 mm
- Ağırlık: 3.60 kg

570.00 ₺

Renk
Kırmızı
Ambalaj / Adet
1

UT5020 Trafik Konisi / Ağırksız

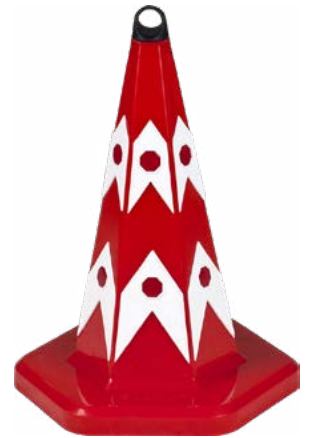

- Malzeme: (Kedi Gözlü) PPC
- Uzunluk: 500 mm / Ağırksız
- Ölçü: 350 x 500 mm
- Ağırlık: 0.94 kg

220.00 ₺

Renk
Kırmızı
Ambalaj / Adet
1

UT5021 Trafik Konisi / Ağırlıklı

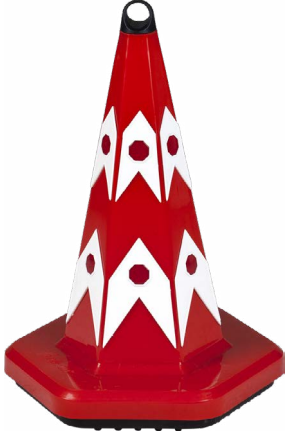

- Malzeme: (Kedi Gözlü) PPC
- Uzunluk: 500 mm / Ağırlıklı
- Ölçü: 350 x 500 mm
- Ağırlık: 4.00kg

| | | |
|----------|----------------|---------|
| 340.00 ₺ | Renk | Kırmızı |
| | Ambalaj / Adet | 1 |

UT5024 Trafik Konisi / Ağırlıksız



- Malzeme: PE
- Uzunluk: 500 mm / Ağırlıksız
- Ölçü: 285 x 500 mm
- Ağırlık: 0.56kg

| | | |
|----------|----------------|---------|
| 115.00 ₺ | Renk | Kırmızı |
| | Ambalaj / Adet | 1 |

UT75-8G Trafik Konisi 8Gen Taban



- Çift Reflektifli
- Malzeme: PVC
- Uzunluk: 385 x 750 mm
- Taban Ölçüsü: 385 x 385 mm
- Ağırlık: 2.kg ± 0,1kg

| | | |
|----------|----------------|---------|
| 370.00 ₺ | Renk | Kırmızı |
| | Ambalaj / Adet | 1 |

UT758G-R Trafik Konisi 8Gen Taban



- Tek Reflektifli
- Malzeme: PVC
- Taban Ölçüsü: 385 x 385 mm
- Ağırlık: 2.kg ± 0,1kg

| | | |
|----------|----------------|---------|
| 355.00 ₺ | Renk | Kırmızı |
| | Ambalaj / Adet | 1 |

UT2101 Flaşörlü Lamba EKO



- Malzeme: PC / ABS
- Ölçü: 95x240x280 mm
- Ağırlık: 0.8 kg. ± 0.01 kg.

| | | |
|----------|----------------|---------|
| 680.40 ₺ | Renk | Kırmızı |
| | Ambalaj / Adet | 40 |

UT2102 Flaşörlü Lamba EKO



- Malzeme: PC / ABS
- Ölçü: 95x240x280 mm
- Ağırlık: 0.8 kg. ± 0.01 kg.

| | | |
|----------|----------------|---------|
| 680.40 ₺ | Renk | Kırmızı |
| | Ambalaj / Adet | 40 |

UT3116 Koni Ağırlığı



- Ağırlık: 2 kg \pm 0,2 kg

165.00 ₺

Renk
Siyah
Ambalaj / Adet
250

UT3102 Trafik Koni Kancası



- Zincir takmak için kullanılır.
- Malzeme: PP

15.00 ₺

Renk
Siyah
Ambalaj / Adet
500

UT3103 Delinatör Bağlantı Aparatı



- Delinatörlerde bağlantı için kullanılır.
- Malzeme: PP
- Çap: 80 mm

20.00 ₺

Renk
Siyah
Ambalaj / Adet
100

UT3112 Trafik Koni Aparatı



- Aksesuar için kullanılır.
- Malzeme: PP

30.00 ₺

Renk
Siyah
Ambalaj / Adet
100

UT3100 Plastik Dübel



- Malzeme : PP
- Boy : 90 mm.
- Çap : 16 mm.

5.00 ₺

Renk
Siyah
Çuval / Adet
1000

UT3105 Plastik Dübel + Trifon Vida



- Malzeme : PP + Çelik
- Boy : 100 mm.
- Çap : 16 mm.

16.00 ₺

Renk
Turuncu
Çuval / Adet

UT3109 Trifon Vida



- Malzeme :Çelik
- Boy : 100 mm.
- Çap : 10 mm.

11.00₺

Renk
Siyah
Ambalaj / Adet
250

UT2900 Yuvarlak Uyarı Levhası



- Ölçü: 280 / 390 mm
- Ağırlık: 0.24 kg. ± 0.02 kg.

55.00₺

Renk
Beyaz
Ambalaj / Adet
20

Yuvarlak Uyarı Levhaları



| KOD | AÇIKLAMA | FİYAT / TL |
|---------|---------------------------------|------------|
| UT 2901 | Park Yasak Uyarı Levhası | 150,00 |
| UT 2902 | Sola Mecburi Yön Uyarı Levhası | 150,00 |
| UT 2903 | Sağa Mecburi Yön Uyarı Levhası | 150,00 |
| UT 2904 | Girilmez Tabelası Tek Yön | 95,00 |
| UT 2905 | Uyarı Levhası Dur | 95,00 |
| UT 2906 | Azami Hız Sınırlandırması 20 Km | 95,00 |
| UT 2907 | Azami Hız Sınırlandırması 30 Km | 95,00 |
| UT 2908 | Azami Hız Sınırlandırması 50 Km | 95,00 |

UT2800 Üçgen Uyarı Levhası



- Ölçü: 380 x 430 mm
- Ağırlık: 0.38 kg. ± 0.02 kg.

70.00₺

Renk
Beyaz
Ambalaj / Adet
20

Üçgen Uyarı Levhaları

| KOD | AÇIKLAMA | FİYAT / TL |
|---------|--|------------|
| UT 2801 | Her İki Taraftan Daralan Yol Uyarı TEK YÖN | 125,00 |
| UT 2802 | Sağdan Daralan Yol Uyarı Levhası TEK YÖN | 125,00 |
| UT 2803 | Soldan Daralan Yol Uyarı Levhası TEK YÖN | 125,00 |
| UT 2804 | İki Yönlü Trafik Uyarı Levhası ÇİFT YÖN | 165,00 |
| UT 2805 | Dikkat Uyarı Levhası ÇİFT YÖN | 165,00 |
| UT 2806 | Kasıslı Yol Uyarı Levhası ÇİFT YÖN | 165,00 |
| UT 2807 | Yolda Çalışma Var Uyarı Levhası ÇİFT YÖN | 165,00 |

UT4050 Dörtgen Uyarı Levhası



- Ölçü: 350 x 410 mm
- Ağırlık: 0.64 kg. ± 0.04 kg.

100.00 ₺

Renk
Beyaz
Ambalaj / Adet
25

UT4001 Kaygan Zemin Levhası



- Malzeme: ABS
- Ölçü: 630(h)x215x340 mm
- Ağırlık: 1.21 kg.

200.00 ₺

Renk
Sarı
Ambalaj / Adet
10

UT4000 Kaygan Zemin Levhası



- Malzeme: ABS
- Ölçü: 630(h)x215x340 mm
- Ağırlık: 1.21 kg.

170.00 ₺

Renk
Sarı
Ambalaj / Adet
10

UT3110 & UT3120 Plastik Zincir



UT3110
16.00 ₺

Renk
Kırmızı - Beyaz
Çap
8 mm
Ambalaj / Metre
8x25mt

UT3120
14.00 ₺

Renk
Kırmızı - Beyaz
Çap
6 mm
Ambalaj / Metre
8x25mt

UT3121 Plastik Zincir



- Malzeme: PP
- Çap: 6 mm

14.00 ₺

Renk
Sarı - Siyah
Ambalaj / Metre
6x25mt

UT3106 Kalın Alt Taban

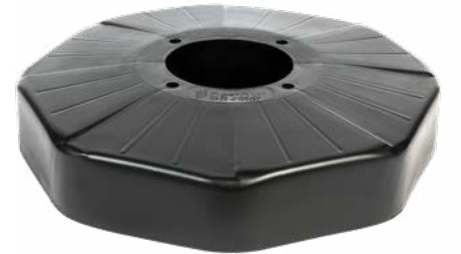

- Kalın uyarı dikmesi alt tabanı
- Malzeme: PP
- Ağırlık: 9.7 kg.

185.00 ₺

Renk
Siyah
Ambalaj / Adet
1

UT3107 Kalın Alt Taban



- Kalın uyarı dikmesi alt tabanı
- Malzeme: Kauçuk
- Ağırlık: 9,3 kg.

320.00 ₺

Renk
Siyah
Ambalaj / Adet
1

UT3108 İnce Alt Taban



- İnce uyarı dikmesi alt tabanı
- Malzeme: PP
- Ağırlık: 4 kg.

160.00 ₺

Renk
Siyah
Ambalaj / Adet
1

UT9000 Hız Sınırlayıcı Kasis



- 60 CM. Kauçuk hız kesici(6 Reflektörlü)
- Malzeme : NR /SBR
- Renk: Siyah
- Ölçüler (L*w*h) : 600*500*45 mm
- Ağırlık : 9 KG

570.00 ₺

Renk
Siyah
Ambalaj / Adet
-

UT9020 Hız Sınırlayıcı Kasis



- 4+4 Mikroprizmatik Reflektif
- Malzeme: PPC
- Ölçü: 350x250x50 mm
- Ağırlık: 1.320 gr

300.00 ₺

Renk
Sarı
Ambalaj / Adet
1

UT9022 Hız Sınırlayıcı Kasis



- 4+4 Mikroprizmatik Reflektif
- Malzeme: PPC
- Ölçü: 350x250x50 mm
- Ağırlık: 1.320 gr

300.00 ₺

Renk
Siyah
Ambalaj / Adet
1

UT9023 Kasis Kapağı



- Malzeme: PPC
- Ölçü: 250x100x50 mm
- Ağırlık: 340 gr

145.00 ₺

Renk
Siyah
Ambalaj / Adet
1

UT9030 Hız Sınırlayıcı Kasis



- Oval Hız Kesici Kasis - Siyah
- Malzeme:PPC / ABS / PE / PP
- Ölçüleri: 333x300x40 mm
- Renk :Siyah
- Ağırlık: 1,10 kg ± 0,10 kg

290.00 ₺

Renk
Siyah
Ambalaj / Adet
10

UT9031 Kasis Kapağı



- Oval Hız Kesici Kasis Kapağı - Siyah
- Malzeme:PPC / ABS / PE / PP
- Ölçüleri: 335x150x40 mm
- Renk :Siyah
- Ağırlık: 0,25 kg ± 0,10 kg

130.00 ₺

Renk
Siyah
Ambalaj / Adet
10

UT9021 Kasis Kapağı



- Malzeme: PPC
- Ölçü: 250x100x50 mm
- Ağırlık: 340 gr

145.00 ₺

Renk
Sarı
Ambalaj / Adet
1

UT9001 Kasis Başlığı



- 60 CM. Kauçuk hız kesici başlığı
- Malzeme : NR/SBR
- Renk: Siyah
- Ölçüler (L*w*h) : 600*300*45 mm
- Ağırlık : 3,50 KG

285.00 ₺

Renk
Siyah
Ambalaj / Adet

UT9002 Hız Sınırlayıcı Kasis



- 50 CM. Kauçuk hız kesici başlığı (4 Reflektörlü)
- Malzeme : NR/SBR
- Renk: Siyah
- Ölçüler (L*w*h) : 500*500*45 mm
- Ağırlık : 7,50 KG

495.00 ₺

Renk
Siyah
Ambalaj / Adet

UT9003 Kasis Başlığı



- 50 CM. Kauçuk hız kesici başlığı
- Malzeme : NR/SBR
- Renk: Siyah
- Ağırlık : 3 KG
- Ölçüler (L*w*h) : 500*300*45 mm

250.00 ₺

Renk
Siyah
Ambalaj / Adet

UT9004 Hız Sınırlayıcı Kasis



- 40 CM. Kauçuk hız kesici (2 reflektörlü)
- Malzeme : NR/SBR
- Renk: Siyah
- Ağırlık : 6,50 KG
- Ölçüler (L*w*h) : 400*500*45 mm

| | | |
|----------|----------------|-------|
| 410.00 ₺ | Renk | Siyah |
| | Ambalaj / Adet | 1 |

UT9005 Hız Sınırlayıcı Kasis



- 40 CM. Kauçuk hız kesici başlığı
- Malzeme : NR/SBR
- Renk: Siyah
- Ağırlık : 2,50 KG
- Ölçüler (L*w*h) : 400*250*45 mm

| | | |
|----------|----------------|-------|
| 205.00 ₺ | Renk | Siyah |
| | Ambalaj / Adet | 1 |

UT9007 Kasis Başlığı



- 30 CM. Kauçuk hız kesici başlığı
- Malzeme : NR/SBR
- Renk: Siyah
- Ağırlık : 1 KG
- Ölçüler (L*w*h) : 300*150*40 mm

| | | |
|----------|----------------|------|
| 130.00 ₺ | Renk | Sarı |
| | Ambalaj / Adet | 1 |

UT7005 Kolon Köşe Koruyucu



- Otopark Kolon Köşe Koruyucu Reflektifli Oval Tip
- Malzeme : PVC
- Ölçüler : 90x80x 780 mm (+ 5mm)
- Ağırlık : 1,90 Kg ± 0,1

| | | |
|----------|----------------|-------|
| 180.00 ₺ | Renk | Siyah |
| | Ambalaj / Adet | 1 |

UT7007 Kolon Köşe Koruyucu



- Otopark Kolon Köşe Koruyucu Reflektifli Oval Tip
- Malzeme : Kauçuk
- Ölçüler : 120x120x 800 mm (+ 5mm)
- Ağırlık : 2,06 Kg ± 0,2

| | | |
|----------|----------------|-------|
| 180.00 ₺ | Renk | Siyah |
| | Ambalaj / Adet | 1 |

UT9006 Hız Sınırlayıcı Kasis



- 30 CM. Kauçuk hız kesici (2 reflektörlü)
- Malzeme : NR/SBR
- Renk: Siyah
- Ağırlık : 3,50 KG
- Ölçüler (L*w*h) : 300*330*40 mm

| | | |
|----------|----------------|-------|
| 260.00 ₺ | Renk | Siyah |
| | Ambalaj / Adet | 1 |

UT3200 Oval Yol Butonu



- Malzeme : PPC Kedi gözü reflektör
- Renk: Sarı
- Ağırlık : 200 GR
- Ölçüler (L*w*h) 200*120*30 mm

130.00₺

Renk
Siyah
Ambalaj / Adet
1

UT2122 Solar Yol Butonu / Metal



- Solar / Yol İşaretleme Butonu
- Malzeme: AL
- Ölçü: 2.8x12.5x15 cm
- Ağırlık: 0,42 kg ± 0,20

816,45₺

Renk
Siyah
Ambalaj / Paket
1 kutu

UT7003 Hissedilebilir İşaret

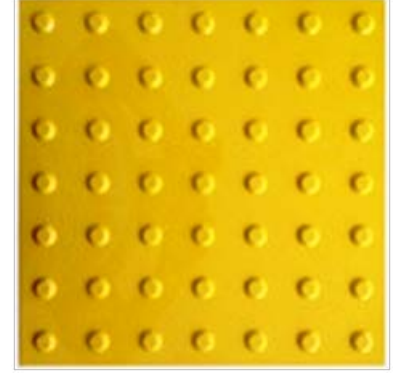

- Hissedilebilir Yürüme Yüzeysel İşaretleri (Uyarıcı Yüzey)
- Malzeme : TPU
- Ölçüleri:40*40*8 - (YAPIŞTIRICISIZ)
- Ağırlık: 0,65 kg ± 0,1 kg

175.00₺

Renk
Sarı
Ambalaj / Adet
50

UT7004 Hissedilebilir İşaret



- Hissedilebilir Yürüme Yüzeysel İşaretleri (Kılavuz Yüzey)
- Malzeme : TPU
- Ölçüleri:40*40*8 - (YAPIŞTIRICISIZ)
- Ağırlık: 0,65 kg ± 0,1 kg

175.00₺

Renk
Sarı
Ambalaj / Adet
50

UT2440 Plastik Trafik Bariyeri



- Güvenlik Bariyeri
- Malzeme: Plastik
- Ölçü: 100 x 150 cm

1.080.00₺

Renk
Kırmızı-Beyaz
Ambalaj / Paket
1 kutu

Emniyet Şeridi / 500mt.



- Malzeme: PP
- Uzunluk: 500 mt

272.00₺

Renk
Kırmızı - Beyaz
Ambalaj / Adet
12

Mercek Aynalar



| KOD | Çap (mm) | FİYAT / USD |
|---------|----------|-------------|
| CM 300 | 300 mm | \$63,00 |
| CM 450 | 450 mm | \$68,00 |
| CM 600 | 600 mm | \$70,00 |
| CM 800 | 800 mm | \$105,00 |
| CM 1000 | 1000 mm | \$195,00 |
| CM 1200 | 1200 mm | \$465,00 |

- CM 300 modeli, iç mekanlarda kullanılması için şapkasız olarak üretilmiştir.
- Malzeme: ABS
- Çap: 300mm, 450mm, 600mm, 800mm, 1000mm, 1200mm
- Özellik: 2mm Akıllık

Renk

Turuncu

Ambalaj / Adet

1

P-116-MT



3mm paslanmaz tokalı 5 bağlantı noktalı paraşüt tipi emniyet kemeri. D halkaları 8mm alüminyum olup 45mm polyester kolondan yapılmıştır. Alüminyum karabina CE EN 362 standartlarına uygundur ve kopma mukaveme ise 30kn dir.

| | | | |
|----------|--------------------------|-----------------|--------------------------|
| 158.40\$ | EN 358 :1999 | EN 352 :2002 | EN 813 :2008 |
| | + | + | + |
| | Beden S, M, L, XL, 2X | | Ambalaj / Adet 10 / 1 |

E-118-KT



Düşüş Durdurma ve Konumlandırma Kemer. Otomatik tokaları sayesinde hızlı, kolay kuşanma ve yüksek güvenlik. Düşüş durdurma için 1 adet sırta, konumlandırma için de 1 adet karın bölgesinde 2 adet bel desteği üzerinde toplam 4 bağlantı noktası. Bel desteği üzerinde bulunan malzeme askıları ile kolay ve düzenli çalışma. Ergonomik bel desteği ile kullanımda rahatlık ve yüksek konfor. 4 Nokta Paslanmaz Çelik

P-117-KT



Düşüş Durdurma ve Konumlandırma Kemer
 . Otomatik tokaları sayesinde hızlı, kolay kuşanma ve yüksek güvenlik
 . 1 adet sırta 1 adet karın bölgesinde ve 2 adette bel desteğinde olmak üzere toplam 4 adet bağlantı noktası
 . Elastik bacak kolonları sayesinde yürüme ve tırmanmada rahatlık
 . Bel desteği üzerinde bulunan malzeme askıları ile kolay ve düzenli çalışma. Taşıma Kapasitesi 120 Kg

E-119 Kaynakçı



Kaynakçı Düşüş Durdurma ve Konumlandırma Kemer
 6mm çelik tokalı 2 bağlantı noktalı paraşüt tipi emniyet kemeri. D halkaları 8mm çelik olup 45mm polyester kolondan yapılmıştır. 1,20mt lik 12mm dikişli polyester halat ve çelik karabina bağlantısı ile kullanılır. Çelik karabina CE EN 362 standartlarına uygundur ve kopma mukavemeti ise 25kn dir. Isıya Dayanıklısıdır.

| | | |
|---------|----------------------------|--------------------------|
| 63,36\$ | EN 358:1999 EN 361:2002 | Taşıma Kapasitesi |
| | + | 120kg |
| | Beden S/M - L/XL - XXL | Ambalaj / Adet 10 / 1 |

| | | |
|----------|---------------------------------------|--------------------------|
| 142.56\$ | EN 358:1999, EN 361:2002, EN 813:2008 | |
| | + | |
| | Beden S/M - L/XL - XXL | Ambalaj / Adet 10 / 1 |

| | | |
|---------|---------------------------|--------------------------|
| 79,20\$ | EN 361:2002 | |
| | + | |
| | Beden S, M, L, XL, XXL | Ambalaj / Adet 10 / 1 |

E-119-ST



Sac tokalı 1 bağlantı noktalı parašüt tipi emniyet kemeri. D halkaları 6mm olup 45mm polyester kolondan yapılmıştır. 1,20mt lik 12mm dikişli polyester halat ve çelik karabina bağlantısı ile kullanılır. Çelik karabina CE EN 362 standartlarına uygundur ve kopma mukavemeti ise 25kn dir.

| | | |
|---------|-----------------|----------------|
| 21,12\$ | EN 361:2002 | |
| | + | |
| | Beden | Ambalaj / Adet |
| | S, M, L, XL, 2X | 10 / 1 |

P-117-MT



Paslanmaz tokalı 4 bağlantı noktalı parašüt tipi emniyet kemeri. D halkaları 8mm paslanmaz çelik olup 45mm polyester kolondan yapılmıştır. Çelik karabina CE EN 362 standartlarına uygundur ve kopma mukaveme ise 40kn dir.

| | | | |
|---------|-----------------|-----------------|-----------------|
| 73.92\$ | EN 358 :1999 | EN 352 :2002 | EN 813 :2008 |
| | + | | + |
| | Beden | Ambalaj / Adet | |
| | S, M, L, XL, 2X | 5 / 1 | |

P-117-MTO



Tam korumalı emniyet kemeri; bağlantı elemanları, kolonları, halkaları ile düşüş sırasında kullanıcıyı tutan kasık, göğüs, beden ve omuzlar üzerine düşmeyi durdurucu kuvvetin yayılmasını sağlayan ve vücudu destekleyerek korumak amacıyla tasarlanmış parçalardan oluşan bir kişisel koruyucu ekipmandır. 140 kg taşıma kapasitesine sahiptir.

| | | | |
|----------|-----------------|-----------------|-----------------|
| 116,16\$ | EN 358 :2018 | EN 352 :2002 | EN 813 :2008 |
| | + | | + |
| | Beden | Ambalaj / Adet | |
| | S, M, L, XL, 2X | 5 / 1 | |

E-118-PT



6 mm çelik tokalı 4 bağlantı noktalı parašüt tipi emniyet kemeri. D halkaları 8mm çelik olup 45mm polyester kolondan yapılmıştır. Çelik karabina CE EN 362 standartlarına uygundur ve kopma mukaveme ise 25kn dir.

| | | | |
|---------|-----------------|-----------------|-----------------|
| 42.24\$ | EN 358 :1999 | EN 352 :2002 | EN 813 :2008 |
| | + | | + |
| | Beden | Ambalaj / Adet | |
| | S, M, L, XL, 2X | 10 / 1 | |

E-119-PT



Düşüş durdurma için 1 adet sırtta 1 adet göğüste Toplam 2 adet bağlantı noktası bulunur. 6 mm kolay ayarlanabilir çelik tokalar ile kullanıcı dostu ve yüksek güvenlik sağlar. Göğüs bağlantısını sağlayan 1 adet karabina mevcuttur. 45 mm yüksek mukavemeti uygun polyesterden üretilmiştir.

| | | |
|---------|------------------|----------------|
| 26,40\$ | EN 361:2002 | |
| | + | |
| | Beden | Ambalaj / Adet |
| | S/M - L/XL - XXL | 10 / 1 |

E-120-EKO



6mm çelik tokalı 3 bağlantı noktalı parašüt tipi emniyet kemeri. D halkaları 8mm çelik olup 45mm polyester kolondan yapılmıştır. 1,20mtlik 12mm 3 kollu örgülü polyester halat ve çelik karabina bağlan sı ile kullanılır. Çelik karabina CE EN 362 standartlarına uygundur ve kopma mukaveme ise 25kn dir.

| | | |
|---------|-----------------|----------------|
| 21,12\$ | EN 358:1999 | EN 361:2002 |
| | + | |
| | Beden | Ambalaj / Adet |
| | S, M, L, XL, 2X | 10 / 1 |

E-122



6mm çelik tokalı 2 bağlantı noktalı yelekli paraşüt tipi emniyet kemeri. D halkaları 8mm çelik olup 45mm polyester kolondan yapılmıştır. 1,20mt lik 12mm dikişli polyester halat ve çelik karabina bağlantısı ile kullanılır. Çelik karabina CE EN 362 standartlarına uygundur ve kopma mukavemeti ise 25kn dir.

| | | |
|---------|------------------|----------------|
| 73.92\$ | EN 361:2002 | |
| | + | |
| | Beden | Ambalaj / Adet |
| | S, M, L, XL, XXL | 5 / 1 |

P-115-KT



Otomatik tokalı 2 bağlantı noktalı paraşüt tipi emniyet kemeri. 3mm paslanmaz çelik toka ve 6mm çelik D halkası olup 45mm polyester kolondan yapılmıştır. Çelik karabina CE EN 362 standartlarına uygundur ve kopma mukavemeti ise 40kn dir.

| | | | |
|---------|------------------|-----------------|-----------------|
| 73,92\$ | EN 358 :1999 | EN 361 :2002 | EN 813 :2008 |
| | + | + | + |
| | Beden | Ambalaj / Adet | |
| | S, M, L, XL, XXL | 5 / 1 | |

P-116



Otomatik tokalı 5 bağlantı noktalı paraşüt tipi emniyet kemeri. 3mm paslanmaz çelik toka ve 6mm çelik D halkası olup 45mm polyester kolondan yapılmıştır. Alüminyum karabina CE EN 362 standartlarına uygundur ve kopma mukavemeti ise 30kn dir.

| | | | |
|----------|-----------------|-----------------|-----------------|
| 190.08\$ | EN 358 :1999 | EN 352 :2002 | EN 813 :2008 |
| | + | + | + |
| | Beden | Ambalaj / Adet | |
| | S, M, L, XL, 2X | 5 / 1 | |

EKS-201



2mt uzunluğunda 45mm polyester kolonlu şok emici, üzeri şeffaf makaron ile kaplanmıştır.

| | | |
|--------|-------------|----------------|
| 9,50\$ | EN 355:2002 | |
| | + | |
| | Beden | Ambalaj / Adet |
| | Standart | 1 |

EKS-335 Tripod + EKS-335 Vinç Set



7ft ve 10ft olarak iki yükseklik mevcuttur. Yük kaldırma kapasitesi 135kg. Ankaraj noktasının mukavemeti 13kn üzerindedir. Maksimum yükleme kapasitesi 500kg. Tripodun ağırlığı 7ft için 13kg ve 10ft için 15 kg. Tripodun yüksekliği 7ft- 1,15mt ile 2,15mt arası ve 10ft- 1,9mt ile 2,9 mt arası ayarlanabilir ve iç içe geçebilir. Kapladığı alan çapı 7ft için 1,5mt ve 10ft için 1,8mt.

| | | |
|--------------------------------|------------------|------------------------|
| 7ft 25 metre 1.056,00\$ | EN795 CLASS B | EN1496:2006 CLASS A |
| | Ambalaj / Adet | Ambalaj / Adet |
| | 1 | 1 |
| 10ft 25 metre 1.372,80\$ | EN795 CLASS B | EN1496:2006 CLASS A |
| | Ambalaj / Adet | Ambalaj / Adet |
| | 1 | 1 |



Kapalı alanlara insan ve yük indirip çıkarmak için kullanılır. Yük kaldırma kapasitesi 135kg. 20mt ve 25mt olarak iki uzunluk mevcuttur.

| | | |
|--------------------------------|------------------|------------------------|
| 7ft 25 metre 1.056,00\$ | EN795 CLASS B | EN1496:2006 CLASS A |
| | Ambalaj / Adet | Ambalaj / Adet |
| | 1 | 1 |
| 10ft 25 metre 1.372,80\$ | EN795 CLASS B | EN1496:2006 CLASS A |
| | Ambalaj / Adet | Ambalaj / Adet |
| | 1 | 1 |

EKS-329-V EKSED Geri Sarımlı



Eksed markalı düşme önleyici 45 mm polyester kolondan ve polimer kasadan yapılmıştır.
Uzunluk: 2,5 mt dir
Mukavemet: 12 kn
Ağırlık: 1.25kg
Taşıma Kapasitesi: 100kg

95,04\$

EN 360:2002

| | |
|----------------|------------------|
| + | |
| Beden Standart | Ambalaj / Adet 1 |

EKS-242-3

39.07\$

| | | |
|---------|----------------|--------|
| EN 355 | EN 362 | EN 354 |
| + | + | + |
| Uzunluk | Ambalaj / Adet | |
| 1.2 mt | 1 | |

39.60\$

| | | |
|---------|----------------|--------|
| EN 355 | EN 362 | EN 354 |
| + | + | + |
| Uzunluk | Ambalaj / Adet | |
| 1,5 mt | 1 | |

40.13\$

| | | |
|---------|----------------|--------|
| EN 355 | EN 362 | EN 354 |
| + | + | + |
| Uzunluk | Ambalaj / Adet | |
| 2 mt | 1 | |



12mm polyester veya polyamid halatın yapılan şok emicili karabinalı çift bacaklı dikişli halattır. Aşağıdaki kanca ve karabinalar ile kullanılır.
Uzunlukları 1.2mt, 1.5mt ve 2.00mt tam boy olarak üretilir.

EKS-217-3



Dikişli 12mm polyester veya polyamid hala an yapılan karabinalı çift bacaklı halattır. Aşağıdaki kanca ve karabinalar ile kullanılır.
Uzunlukları 1.2mt, 1.5mt ve 2.00mt tam boy olarak üretilir.

32.74\$

| | |
|----------------|------------------|
| EN 362-354 | |
| + | |
| 1.2mt | Ambalaj / Adet 1 |
| Beden Standart | |

EKS-244



Dikişli halattır, 12mm polyester veya poliamiddan yapılır ve tek ucu radansalıdır. Uzunlukları 1.2mt, 1.5mt ve 2.00mt olarak üretilir.

3.96\$

| | |
|----------------|-----------------------|
| EN 354 | Uzunluk |
| + | 1.2 mt |
| Beden Standart | Ambalaj / Adet 10 / 1 |

4.49\$

| | |
|----------------|-----------------------|
| EN 354 | Uzunluk |
| + | 1.5 mt |
| Beden Standart | Ambalaj / Adet 10 / 1 |

5.02\$

| | |
|----------------|-----------------------|
| EN 354 | Uzunluk |
| + | 2 mt |
| Beden Standart | Ambalaj / Adet 10 / 1 |

EKS-238-3



Şok Emicili Elastik Tek Bacaklı Lanyard
.45mm polyester elastik kolondan yapılan şok emicili karabinalı tek bacaklı halattır.

45.41\$

| | |
|----------------|------------------|
| EN 355-362 | Uzunluk (mt) |
| + | 1,5 |
| Beden Standart | Ambalaj / Adet 1 |

EKS-239-3



Şok Emicili Elastik Çift Bacaklı Lanyard
. 45 mm polyester elastik kolondan yapılan şok emicili karabinalı çift bacaklı halattır

| | | |
|---------|----------------|----------------|
| 47.52\$ | EN 355-362 | Uzunluk (mt) |
| | + | 1.5 |
| | Beden Standart | Ambalaj / Adet |
| | | 1 |

EKS-240-3



Şok Emicili Elastik Çift Bacaklı Lanyard
. 45 mm polyester elastik kolondan yapılan şok emicili karabinalı çift bacaklı halattır

| | | |
|---------|----------------|----------------|
| 38.02\$ | EN 355-362 | Uzunluk (mt) |
| | + | 1.2 |
| | Beden Standart | Ambalaj / Adet |
| | | 1 |
| 38.54\$ | EN 355-362 | Uzunluk (mt) |
| | + | 1.5 |
| | Beden Standart | Ambalaj / Adet |
| | | 1 |

E-134 İTFAİYECİ KEMERİ



Özel tasarımı sayesinde ergonomik yapısı ile uzun süre çalışma olanağı sunar. Kemer tipi ve dilli toka sayesinde kuşanmada kolaylık sağlar. Özel 85 mm Polyester Kolonla yüksek mukavemet, inşaat ve taşıma uygulamalarında güçlü destek sağlar ve dayanıklılığı ile bilinir.

| | | |
|---------|--------------|----------------|
| 68.64\$ | EN 358 | |
| | + | |
| | Beden | Ambalaj / Adet |
| | S/M-L/XL-XXL | 1 |

EKS-240-3 Kaynakçı



Şok Emicili Elastik Çift Bacaklı Lanyard
. 45 mm polyester elastik kolondan yapılan şok emicili karabinalı çift bacaklı halattır
. Isıya Dayanıkladır

| | | |
|---------|----------------|----------------|
| 73,92\$ | EN 355-362 | Uzunluk (mt) |
| | + | |
| | Beden Standart | Ambalaj / Adet |
| | | 1 |

EKS-243-3



Şok Emicili Tek Bacaklı Dikişli Lanyard 1.2 mt
12 mm polyester veya polyamid halattan yapılan şok emicili karabinalı tek bacaklı dikişli halattır.
Karabina çeşidi: Çelik
Karabina ağız açıklığı : 58 mm

| | | |
|---------|----------------|----------------|
| 28.51\$ | EN 355-362 | Uzunluk (mt) |
| | + | |
| | Beden Standart | Ambalaj / Adet |
| | | 1 |

EKS-256



Ankraj Sapanı
. 8 mm paslanmaz D halka ve 45 mm polyester kolondan yapılmıştır
. 1.20 mt, 1.50mt

| | | |
|---|----------------|----------------|
| 1.20mt: 9.50\$ 1.50mt: 10.03\$ | EN 795 | Uzunluk (mt) |
| | + | 1,20 - 1,50 |
| | Beden Standart | Ambalaj / Adet |
| | | 1 |

EKS-258-1



Konumlandırma Halatı

- .Alüminyum ayarlanabilir halat tutucusu ve ip üzerinde koruyucu kılıfı vardır.
- .Yüksekte çalışmak için ve özellikle elleri tutmadan çalışmak gerektiğinde kullanılır
- .Ağız açıklığı: 110 mm

| | | |
|---------|----------------|------------------|
| 84.48\$ | EN 358 | Uzunluk (mt) |
| | + | 3 mt |
| | Beden Standart | Ambalaj / Adet 1 |

EKS-258-2



Konumlandırma Halatı

- .Alüminyum ayarlanabilir halat tutucusu ve ip üzerinde koruyucu kılıfı vardır.
- .Yüksekte çalışmak için ve özellikle elleri tutmadan çalışmak gerektiğinde kullanılır
- .Ağız açıklığı: 63 mm

| | | |
|---------|----------------|------------------|
| 89.76\$ | EN 358 | Uzunluk (mt) |
| | + | 3 mt |
| | Beden Standart | Ambalaj / Adet 1 |

EKS-258-4



Konumlandırma Halatı

- .Alüminyum ayarlanabilir halat tutucusu ve ip üzerinde koruyucu kılıfı vardır.
- .Yüksekte çalışmak için ve özellikle elleri tutmadan çalışmak gerektiğinde kullanılır
- .Ağız açıklığı: 18 mm

| | | |
|---------|----------------|------------------|
| 61.25\$ | EN 358 | Uzunluk (mt) |
| | + | 3 mt |
| | Beden Standart | Ambalaj / Adet 1 |

EKS-310-V 10 MT



10 Mt Çelik Halatlı Geri Sarımlı Düşüş Durdurucu

- .Viraj markalı çelik halatlı düşme önleyici çalışırken ve geri çekerken ipin bükülmesini önlemek için firdöndülü ankrāj noktası vardır
- .4,5 mm çelik halattan ve polimer kasadan yapılmıştır
- .Ucunda firdöndülü geçmeli kanca vardır
- .Mukavemet 12 kn
- .Ağırlık: 4,280 Kg
- .Taşıma Kapasitesi: 100 Kg

| | | |
|----------|----------------|------------------|
| 274,56\$ | EN 360:2002 | |
| | + | |
| | Beden Standart | Ambalaj / Adet 1 |

EKS-312-V 12 MT



12 Mt Çelik Halatlı Geri Sarımlı Düşüş Durdurucu

- .Viraj markalı çelik halatlı düşme önleyici çalışırken ve geri çekerken ipin bükülmesini önlemek için firdöndülü ankrāj noktası vardır
- .4,5 mm çelik halattan ve polimer kasadan yapılmıştır
- .Ucunda firdöndülü geçmeli kanca vardır
- .Mukavemet 12 kn
- .Ağırlık: 6,330 Kg
- .Taşıma Kapasitesi: 100 Kg

| | | |
|----------|----------------|------------------|
| 348,48\$ | EN 360:2002 | |
| | + | |
| | Beden Standart | Ambalaj / Adet 1 |

EKS-315-V 15 MT



15 Mt Çelik Halatlı Geri Sarımlı Düşüş Durdurucu

- .Viraj markalı çelik halatlı düşme önleyici çalışırken ve geri çekerken ipin bükülmesini önlemek için firdöndülü ankrāj noktası vardır
- .4,5 mm çelik halattan ve polimer kasadan yapılmıştır
- .Ucunda firdöndülü geçmeli kanca vardır
- .Mukavemet 12 kn
- .Ağırlık: 6,660 Kg
- .Taşıma Kapasitesi: 100 Kg

| | | |
|----------|----------------|------------------|
| 380,16\$ | EN 360:2002 | |
| | + | |
| | Beden Standart | Ambalaj / Adet 1 |

EKS-300-V



3,5 Mt Kolonlu Geri Sarımlı Düşüş Durdurucu
 . Eksed markalı kolonlu geri sarımlı düşüş durdurucular 20 mm kolondan ve polimer kasadan yapılmıştır
 . Mukavemet 12 kn
 . Ağırlık: 1,3 Kg

EKS-301-V



6 Mt Kolonlu Geri Sarımlı Düşüş Durdurucu
 . Eksed markalı kolonlu geri sarımlı düşüş durdurucular 20 mm kolondan ve polimer kasadan yapılmıştır
 . Mukavemet 15 kn
 . Ağırlık: 3,28 Kg

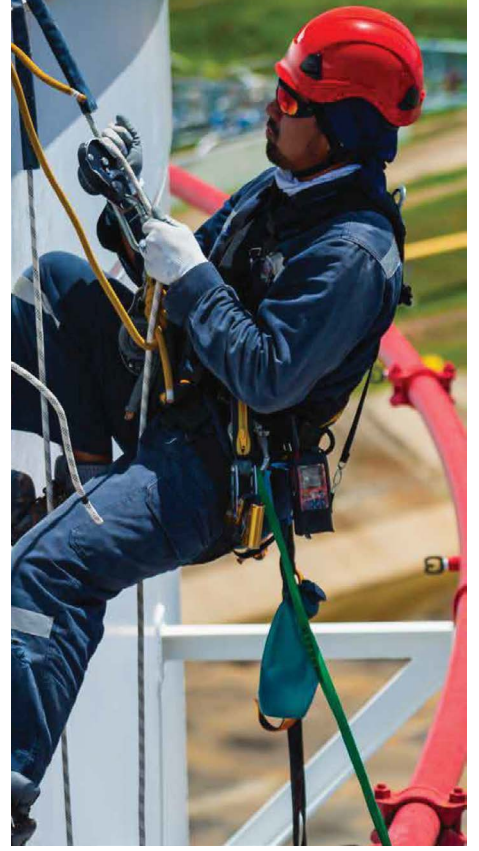

| | | |
|-----------------|----------------|---------------------|
| 184,80\$ | EN 360:2002 | Taşıma Kapasitesi |
| | + | 100 Kg |
| | Beden Standart | Ambalaj / Adet 1 |

| | | |
|-----------------|----------------|---------------------|
| 232,32\$ | EN 360:2002 | Taşıma Kapasitesi |
| | + | 100 Kg |
| | Beden Standart | Ambalaj / Adet 1 |

EKS-306-S



6 Mt Çelik Halatlı Geri Sarımlı Düşüş Durdurucu
 . Salvator marka çelik halatlı düşme önleyici çalışırken ve geri çekerken ipin bükülmesini önlemek için firdöndülü ankraj noktası vardır
 . 4,5 mm çelik halattan ve polimer kasadan yapılmıştır
 . Ucunda firdöndülü geçmeli kanca vardır
 . Mukavemet 12 kn
 . Ağırlık: 3,830 Kg

EKS-306-V



6 Mt Çelik Halatlı Geri Sarımlı Düşüş Durdurucu
 . Viraj markalı çelik halatlı düşme önleyici çalışırken ve geri çekerken ipin bükülmesini önlemek için firdöndülü ankraj noktası vardır
 . 4,5 mm çelik halattan ve polimer kasadan yapılmıştır
 . Ucunda firdöndülü geçmeli kanca vardır
 . Mukavemet 12 kn
 . Ağırlık: 3,830 Kg

EKS-310-S



10 Mt Çelik Halatlı Geri Sarımlı Düşüş Durdurucu
 . Salvator marka çelik halatlı düşme önleyici çalışırken ve geri çekerken ipin bükülmesini önlemek için firdöndülü ankraj noktası vardır
 . 4,5 mm çelik halattan ve polimer kasadan yapılmıştır
 . Ucunda firdöndülü geçmeli kanca vardır
 . Mukavemet 12 kn
 . Ağırlık: 4,280 Kg

| | | |
|-----------------|----------------|---------------------|
| 264,00\$ | EN 360:2002 | Taşıma Kapasitesi |
| | + | 100 Kg |
| | Beden Standart | Ambalaj / Adet 1 |

| | | |
|-----------------|----------------|---------------------|
| 264,00\$ | EN 360:2002 | Taşıma Kapasitesi |
| | + | 100 Kg |
| | Beden Standart | Ambalaj / Adet 1 |

| | | |
|-----------------|----------------|---------------------|
| 274,56\$ | EN 360:2002 | Taşıma Kapasitesi |
| | + | 100 Kg |
| | Beden Standart | Ambalaj / Adet 1 |



EKS-320 V



20 Mt Çelik Halatlı Geri Sarımlı Düşüş Durdurucu
 . Viraj markalı çelik halatlı düşme önleyici çalışırken ve geri çekerken için bükülmesini önlemek için firdöndülü ankraj noktası vardır
 . 4,5 mm çelik halattan ve polimer kasadan yapılmıştır
 . Ucunda firdöndülü geçmeli kanca vardır
 . Mukavemet 12 kn
 . Ağırlık: 7,050 Kg

| | | |
|----------|----------------|-------------------|
| 411,84\$ | EN 360:2002 | Taşıma Kapasitesi |
| | + | 100 Kg |
| | Beden Standart | Ambalaj / Adet |
| | | 1 |

E-130



| | |
|------------|--------|
| Beden | L / XL |
| Bel (cm) | 92-38 |
| Bacak (cm) | 49-85 |

Madenci Kemer
 . Kemer üzerinde kafa lambası aküsü ve solunum seti taşımak için bölmeler ve 1 adet D halka
 . Dilli kolay ayarlanabilir kullanıcı dostu tokalar
 . 45 mm dayanıklı polyester kolon
 . Bağlantı Noktası: 1 Nokta Paslanmaz Çelik

| | | |
|---------|-------------|-------------------|
| 18.48\$ | EN 360:2002 | Taşıma Kapasitesi |
| | + | 100 Kg |
| | Beden L, XL | Ambalaj / Adet |
| | | 1 |

EKS-159 MALZEME ASKISI



Yüksekte çalışma yapan kişinin malzemelerini asmak için üretilmiştir. Malzeme askısı ucunda bulunan karabina ile emniyet kemere sabitlenebilir. El aletlerinin yüksekte düşerek kazaya sebep olmasını önler. Kullanıcı ergonomisi ve çalışmada kolaylık düşünülerek tasarlandı.

| | | |
|--------|----------------|----------------|
| 4,22\$ | EN 795 | |
| | + | |
| | Beden Standart | Ambalaj / Adet |
| | | 50/1 |

P-257 Perlon



. 45 mm polyester kolondan yapılmıştır
 . Uzunlukları 60 cm'den 1.50 mt'ye kadar üretilir
 . Mukavemet 22 kn

| | | |
|--------|----------------|----------------|
| 8.45\$ | EN 795 | |
| | + | |
| | Beden Standart | Ambalaj / Adet |
| | | 50/1 |

EKS-537



Malzeme çantası.

| | | |
|---------|----------------|----------------|
| 21,12\$ | Beden Standart | Ambalaj / Adet |
| | | 50/1 |

EKS-336-EKSED



Viraj markalı yatay yaşam hattı 30mm polyester kolondan yapılmıştır ve iki ucunda karabina vardır. Ürün çanta içinde verilir ve uzunluğu 20mt

EKS-143



Ankraj Kulağı Vidası
Malzeme: Çelik
Çelik / Çapı: 12mm /
Uzunluk: 100mm

EKS-144



Ankraj Kulağı
Paslanmaz çelik
Çapı: 12mm
Kopma mukavemeti 30kn.

| | | |
|----------------|----------------|--------------------|
| 73.92\$ | EN 795 CLASS B | |
| | Beden Standart | Ambalaj / Adet 1/1 |

| | | |
|---------------|----------------|------------------|
| 1,58\$ | EN 362 | |
| | Beden Standart | Ambalaj / Adet 1 |

| | | |
|---------------|----------------|---------------------|
| 3,17\$ | EN795:2012 | EN959:2007 UIAA 123 |
| | Beden Standart | Ambalaj / Adet 1 |

EKS-148-0



Otomatik Karabina

. Çelik / Uzunluk: 124mm
. Ağız açıklığı: 22mm
. Kopma mukavemeti: 40kn

EKS-148-03E



3 Emniyetli Karabina

. Vidalı Kilitleme Sistemi / Çelik /
. Uzunluk: 107mm / Ağız açıklığı: 18mm /
. Kopma mukaveme : 25kn.

EKS-149



Vidalı Kilitleme Sistemi / Çelik /
Uzunluk: 107mm / Ağız açıklığı: 18mm /
Kopma mukaveme : 25kn.

| | | |
|----------------|----------------|------------------|
| 11,09\$ | EN 362 | |
| | Beden Standart | Ambalaj / Adet 1 |

| | | |
|----------------|----------------|------------------|
| 12,14\$ | EN 362 | |
| | Beden Standart | Ambalaj / Adet 1 |

| | | |
|---------------|----------------|------------------|
| 4,22\$ | EN 362 | |
| | Beden Standart | Ambalaj / Adet 1 |

EKS-156



Çinko kaplama / Halat Çapı: 8 mm

| | |
|---------|----------------|
| 44,35\$ | EN 353-2 |
| | + |
| | Ambalaj / Adet |
| | 1 |

EKS-155



Çinko kaplama / Halat Çapı: 12-16mm

| | |
|--------|----------------|
| 9,50\$ | EN 353-2 |
| | + |
| | Beden |
| | Standart |
| | Ambalaj / Adet |
| | 1 |

EKS-154



Çelik Kancalı Karabina.
Çelik malzeme
.220 mm uzunluk

.54 mm ağız açıklığı
.Mukavemet 25 kn
.2 Emniyetli Otomatik Kilitleme Sistemi

| | |
|---------|----------------|
| 11,62\$ | EN 362 |
| | + |
| | Beden |
| | Standart |
| | Ambalaj / Adet |
| | 1 |



2. Bölüm

AŞINDIRICI ve HIRDAVAT

İÇERİK BİLGİSİ

- › 102-103 Aşındırıcı & Kesiciler
- › 104-105 Tel Fırçalar
 - › 108 Yapışkan Ürünler
- › 109-110 Ölçme Aletleri
 - › 111 Kaldırma Ekipmanları
 - › 112 Kauçuk Levhalar
 - › 113 Hidrolik Şişe Krikolar & Transpaletler
- › 114-124 Kaynak Malzemeleri
- › 125-126 Grup Prizler
 - › 127 Kablolu Ürünler
- › 128-131 Sanayii Kimyasalları
- › 132-149 Takım Çantaları
 - › 152 Pnömatik Hava Hortumları
- › 153-164 Valfler
- › 165-170 Şartlandırıcılar
- › 171-183 Bağlantı Elemanları
- › 184-185 Pnömatik Susturucular
- › 186-187 Pnömatik Bağlantı Elemanları
 - › 188 Hava Tabancaları - Makaslar
 - › 189 Bosch Ürünleri



Kesici Diskleri

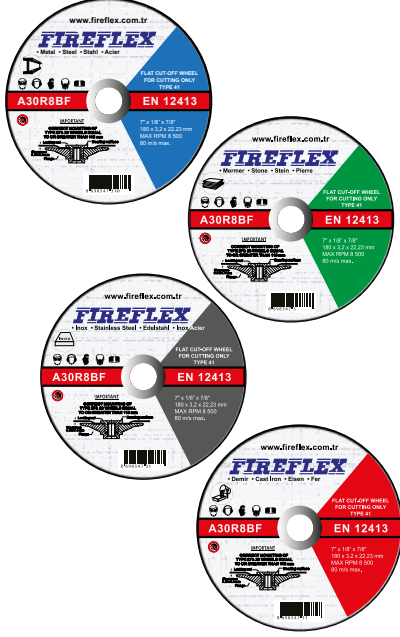

| ÖLÇÜ (mm) (ÇapxKal.xDelik) | METAL (NK) | INOX | KOLİ ADEDİ |
|-------------------------------|------------|---------|------------|
| 115x1.0x22 | - | \$0,647 | 500 |
| 115x2.5x22 | \$0,700 | - | 280 |
| 125x1.0x22 | - | \$0,736 | 500 |
| 180x1.6x22 | \$1,476 | - | 200 |
| 180x3.0x22 | \$1,440 | - | 140 |
| 180x3.0x22 (B) | \$1,440 | - | 100 |
| 230x3.0x22 | \$2,043 | - | 70 |
| 230x3.0x22 (B) | \$2,043 | - | 50 |
| 300x3.0x25.4 | \$3,699 | - | 25 |
| 300x3.0x30 | \$3,699 | - | 25 |
| 350x3.5x25.4 | \$4,617 | - | 25 |
| 350x3.5x30 | \$4,619 | - | 25 |

Taşlama Diskleri

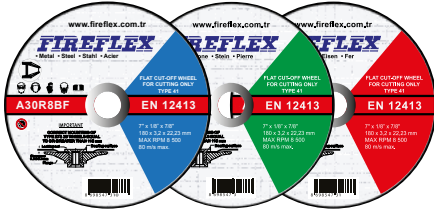

| ÖLÇÜ (mm) (ÇapxKal.xDelik) | METAL (NK) | KOLİ ADEDİ |
|-------------------------------|------------|------------|
| 115x6.0x22 | \$1,112 | 120 |
| 180x6.0x22 | \$2,540 | 60 |
| 180x8.0x22 | \$2,844 | 40 |

Flap Diskler



| ÜRÜN | ÖLÇÜ (mm) | KUM | KOLİ ADEDİ | FİYAT / \$ |
|--------------------------------------|-----------|---------------------|------------|------------|
| Yumuşak Metal. Akşap (AL): Alüminyum | 115 x 22 | 36-40-60-80-100-120 | 200 | \$1,012 |
| Yumuşak Metal. Akşap (AL): Alüminyum | 180 x 22 | 36-40-60-80-100-120 | 100 | \$2,246 |
| Sert Metal. Çelik (ZK): Zirkonyum | 115 x 22 | 36-40-60-80-100-120 | 200 | \$1,156 |
| Sert Metal. Çelik (ZK): Zirkonyum | 180x22 | 40 | 100 | \$2,983 |
| Sert Metal. Çelik (ZK): Zirkonyum | 180x22 | 60-80-100-120 | 100 | \$2,820 |

Vidalı Saçaklı Çanak Fırça



| ÖLÇÜ (mm) | KOLİ ADEDİ | FİYAT / \$ |
|-----------|------------|------------|
| 65 | 100 | \$2,61 |
| 75 | 100 | \$3,07 |
| 100 | 50 | \$5,33 |
| 125 | 20 | \$7,78 |

Vidalı Burgulu Çanak Fırça



| ÖLÇÜ (mm) | KOLİ ADEDİ | FİYAT / \$ |
|-----------|------------|------------|
| 65 | 100 | \$2,94 |
| 75 | 100 | \$3,45 |
| 100 | 50 | \$5,89 |
| 125 | 20 | \$8,38 |

Saçaklı Daire Fırça



| ÖLÇÜ (mm) | KOLİ ADEDİ | FİYAT / \$ |
|-----------|------------|------------|
| 100 | 100 | \$3,73 |
| 125 | 80 | \$4,16 |
| 150 | 40 | \$7,15 |
| 175 | 40 | \$8,48 |
| 200 | 20 | \$10,58 |
| 250 | 10 | \$18,55 |

Pimli Saçaklı Daire Fırça



| ÖLÇÜ (mm) | KOLİ ADEDİ | FİYAT / \$ |
|-----------|------------|------------|
| 40 | 500 | \$0,83 |
| 50 | 500 | \$0,92 |
| 60 | 400 | \$1,04 |
| 75 | 300 | \$1,22 |
| 100 | 200 | \$1,72 |

Pimli Saçaklı Çanak Fırça



| ÖLÇÜ (mm) | KOLİ ADEDİ | FİYAT / \$ |
|-----------|------------|------------|
| 50 | 200 | \$1,21 |
| 65 | 200 | \$1,55 |
| 75 | 200 | \$1,87 |

Pimli Saçaklı Kalem Fırça



| ÖLÇÜ (mm) | KOLİ ADEDİ | FİYAT / \$ |
|-----------|------------|------------|
| 12 | 500 | \$0,71 |
| 17 | 500 | \$0,83 |
| 25 | 400 | \$0,94 |
| 30 | 200 | \$1,39 |

Plastik Saplı Fırça



| ÖLÇÜ (mm) | KOLİ ADEDİ | FİYAT / \$ |
|-----------|------------|------------|
| 235 | 96 | \$1,36 |

Koli Bandı Akrilik / Şeffaf 38 mic.



| ÖLÇÜ | KOLİ ADEDİ | FİYAT / \$ |
|--------------|------------|---------------|
| 45mm x 100mt | 72 | Fiyat Sorunuz |

Her çeşit koli ve ambalajlar için el tipi yada otomatik makinalarda kullanılabilir.
Su bazlı akrilik tutkallı sayesinde renk değişimi yaşamaz.düşük ve yüksek ortam sıcaklıklarında sorun çıkartmaz.
Diğer ürün gruplarına göre dış ortam dayanıklılığı daya güçlüdür.

Koli Bandı Hotmelt / 38 mic.



| ÖLÇÜ | KOLİ ADEDİ | FİYAT / \$ |
|--------------|------------|---------------|
| 45mm x 100mt | 72 | Fiyat Sorunuz |

Hotmelt'in hızlı yapışma özelliği, tozlu ve kirlili yüzeylere veya plastiklere yapışmasına yardımcı olur.
Sadece el yardımı ile kopabilmesi en çok bilinen özelliğidir.
Sert oluklu kutuların yanı sıra doldurulmuş kutular üzerinde son derece olumlu sonuç verir.
Hotmelt ambalaj bantlarımız uygulama sırasında esneklik sunar.
Her çeşit koli ve ambalajlar için el tipi ya da otomatik makinalarda kullanılabilir. Hotmelt bantlarımız üstün gerilme mukavemeti, yapışma özelliği ve güvenilir bir kullanım sağlar.

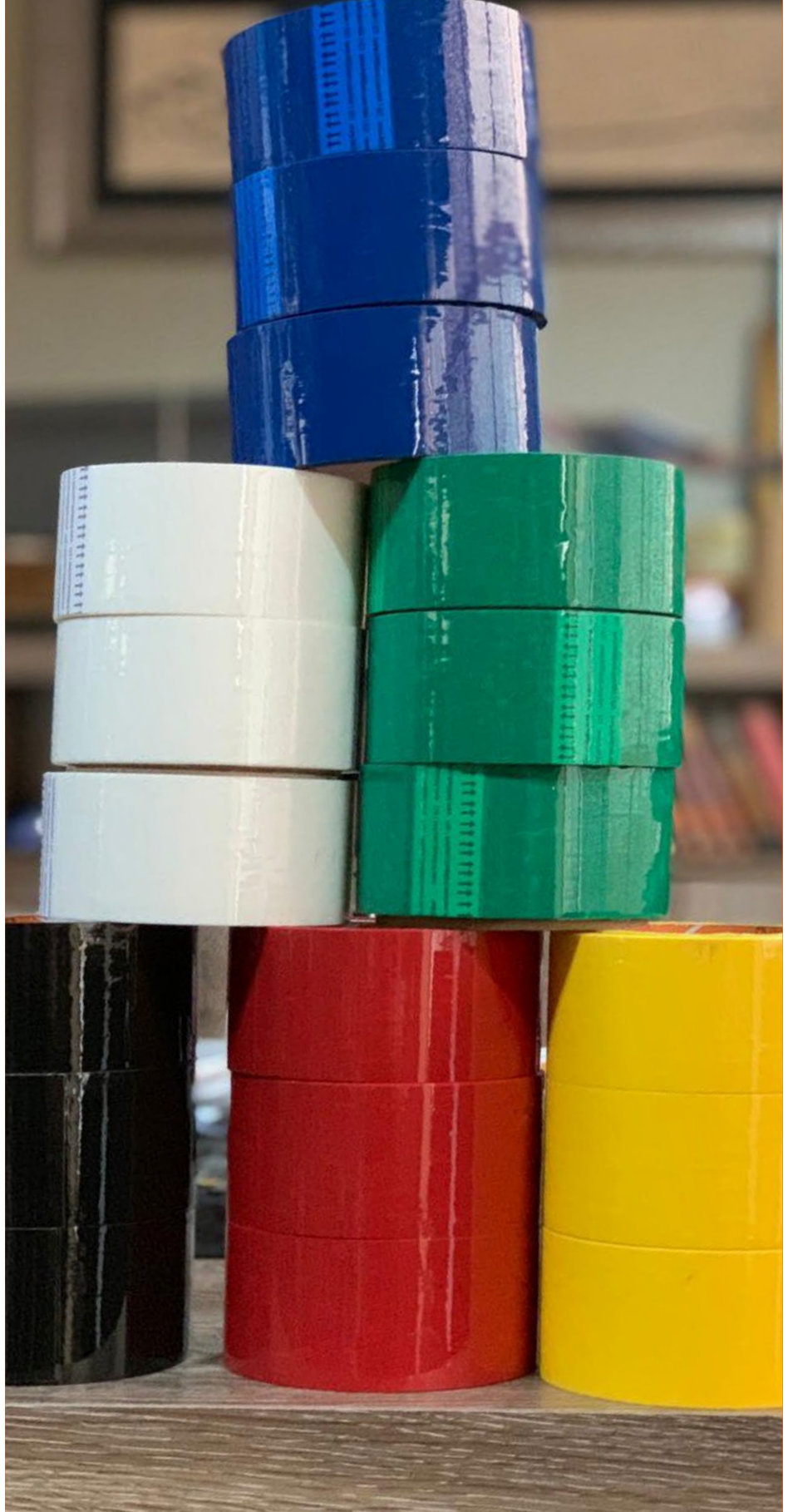

Genel Amaçlı Maskeleme Bandı



| ÖLÇÜ | KOLİ ADEDİ | FİYAT / \$ |
|-------------|------------|------------|
| 18mm x 25mt | 96 | \$0,51 |
| 24mm x 25mt | 72 | \$0,71 |
| 36mm x 25mt | 48 | \$1,07 |
| 48mm x 25mt | 36 | \$1,40 |

UV dayanımına sahip maskeleme bandıdır. Güneş ışığı gören uygulamalarda 2-3 hafta sonunda iz bırakmadan sökülebilir. Gemi inşaat sektörü için idealdir. Elektrostatik toz boya uygulamalarında maskeleme amaçlı kullanılır. Ev ve inşaat boya işleri için uygundur. Boya ve koruma amaçlı genel kullanıma uygun maskeleme bandı. Yüksek ilk yapışkanlık. Hafif ambalajlarda kullanılabilir.

Alüminyum Bant



| ÖLÇÜ | KOLİ ADEDİ | FİYAT / \$ |
|-------------------|------------|------------|
| 44mm x 20mt | 36 | \$2,247 |
| 45mm x 20mt (Düz) | 36 | \$2,311 |
| 72mm x 20mt | 24 | \$3,691 |
| 96mm x 20mt | 18 | \$4,975 |

Hırdavat sektörüne uygundur. Beyaz eşya ve otomotiv sektörü için ideal özelliklere sahiptir. Isı izolasyonu ve tamir amaçlı kullanılır. Yüksek ısı dayanımına sahiptir.

Çift Taraflı Köpük Bant /Yeşil - Siyah



Yüksek yapışma gücü sayesinde metal, plastik alüminyum, cam vb yüzeylerin birleştirilmesinde kullanılır. Otomotiv sektöründe logo çita ve aksesuar montajında kullanılır. Banyo ve mutfaklar için üretilen plastik ve metal aksesuarların montajında kullanılır. Nem dayanımı sayesinde banyo gibi nemli ortamlarda ayna ve aksesuar montajında kullanılır. 3mm'ye kadar olan et kalınlığı ile pürüzlü yüzey birleştirilmesine uygundur. Nem ısı ve uv dayanımı sayesinde iç mekan ve dış mekan reklam uygulamalarında kullanılır.

| ÖLÇÜ | KOLİ ADEDİ | FİYAT / \$ |
|-------------|------------|------------|
| 10mm x 10mt | 150 | \$0,899 |
| 15mm x 10mt | 100 | \$1,348 |
| 20mm x 10mt | 75 | \$1,798 |
| 25mm x 10mt | 60 | \$2,215 |
| 30mm x 10mt | 50 | \$2,664 |
| 38mm x 10mt | 40 | \$3,531 |
| 50mm x 10mt | 30 | \$4,494 |

Teflon Bant



| ÖLÇÜ | KOLİ ADEDİ | FİYAT / \$ |
|------------------|------------|------------|
| 12x0.075mm /10mt | 1000 | SORUNUZ |

Genellikle metal aksamli gaz, su ve buhar akışkanlı tesisatların eklemelerinin sızdırmazlığı için yalıtım amaçlı kullanılır. Ürünümlerimiz UL sertifikalı ve 0.30 gr/cm² yoğunluğundadır.



Filament Bant / Boyuna



| ÖLÇÜ | KOLİ ADEDİ | FİYAT / \$ |
|-------------|------------|------------|
| 50mm x 25mt | 24 | \$4,012 |

0.15mm film üzerine boyuna Cam Elyafar ile güçlendirilmiş paketlenme ve demetleme bantıdır.

Ağır kolilerin kapatılması ağır demetlerin,paletlerin veya sac ruloların sabitlenmesi için kullanılır.

► Özel ölçü talepleriniz için satış temsilciniz ile irtibata geçebilirsiniz.

Filament Bant / Enine-Boyuna



| ÖLÇÜ | KOLİ ADEDİ | FİYAT / \$ |
|-------------|------------|------------|
| 25mm x 25mt | 24 | \$2,568 |

0.13mm film üzerine enine ve boyuna Cam Elyafar ile güçlendirilmiş paketlenme ve demetleme bantıdır.

Ağır kolilerin kapatılması ağır demetlerin,paletlerin veya sac ruloların sabitlenmesi için kullanılır.

► Özel ölçü talepleriniz için satış temsilciniz ile irtibata geçebilirsiniz.

WHB Çift Taraflı Akrilik Köpük Bant



| ÖLÇÜ | KOLİ ADEDİ | FİYAT / \$ |
|------------|------------|------------|
| 18mm x 2mt | 192 | \$1,284 |
| 24mm x 2mt | 160 | \$1,765 |

Yüksek yapışma gücü sayesinde metal, plastik alüminyum, cam vb yüzeylerin birleştirilmesinde kullanılır. Otomotiv sektöründe logo, çita ve aksesuar montajında kullanılır. Banyo ve mutfaklar için üretilen plastik ve metal aksesuarların montajında kullanılır. Nem dayanımı sayesinde banyo gibi nemli ortamlarda ayna ve aksesuar montajında kullanılır. 3mm'ye kadar olan et kalınlığı ile pürüzlü yüzey birleştirilmesine uygundur. Nem ısı ve UV dayanımı sayesinde iç ve dış mekan reklam uygulamalarında kullanılır.

Tamir Bandı / Gri



| ÖLÇÜ | KOLİ ADEDİ | FİYAT / \$ |
|-------------|------------|------------|
| 48mm x 10mt | 48 | \$1,12 |

Genel amaçlı bez tamir bantıdır. El ile yırtılabilir.

Enine – boyuna cam elyafı takviyelidir. Ağır kolilerin kapatılması, ağır demetlerin, paletlerin veya sac rulolarının sabitlenmesi için kullanılır.

Boyuna cam elyafı takviyelidir.

Ağır alet ve parçaların sabitlenmesinde kullanılır. Metal, plastik ve cam yüzeylerden iz bırakmadan sökülebilir.

Cam sabitleme ve kışe kenar bandı olarak kullanılır.



Kaydırmaz Bant / Siyah



Kaydırmaz Bant / Sarı Siyah



| ÖLÇÜ | KOLİ ADEDİ | FİYAT / \$ |
|-------------|------------|------------|
| 25mm x 15mt | 32 | \$4,25 |
| 50mm x 15mt | 16 | \$8,55 |

| ÖLÇÜ | KOLİ ADEDİ | FİYAT / \$ |
|-------------|------------|------------|
| 25mm x 15mt | 32 | \$5,95 |
| 50mm x 15mt | 16 | \$11,90 |

Merdiven basamaklarında, havuz kenarlarında, yat ve gemilerde kullanıma uygundur.
Mermer, granit, ahşap ve taş yüzeylerde kullanılabilir.
Yırtılma, kırılma ve dökülme direnci yüksektir.
Kauçuk reçinesi sayesinde üzerindeki kumlar dökülmez.
Özel tutkal formülasyonu sayesinde deterjanlı su, yağmur suyu, kar suyu ve güneşten etkilenmez.

Merdiven basamaklarında, havuz kenarlarında, yat ve gemilerde kullanıma uygundur.
Mermer, granit, ahşap ve taş yüzeylerde kullanılabilir.
Yırtılma, kırılma ve dökülme direnci yüksektir.
Kauçuk reçinesi sayesinde üzerindeki kumlar dökülmez.
Özel tutkal formülasyonu sayesinde deterjanlı su, yağmur suyu, kar suyu ve güneşten etkilenmez.

Mum Silikonlar



| ÖLÇÜ | ÇAP Ø | KOLİ ADEDİ | FİYAT \$ / kg |
|---------|-----------------|------------|---------------|
| MS-720 | 7.20 - 7.30mm | 1kg. | 8.10 |
| MS-1120 | 11.20 - 11.30mm | 1kg. | 8.10 |

Metal, deri, seramik, porselen, plastik, tahta, kağıt, karton ve kumaşa yapıştırımda kullanılan, yüksek viskoziteli, açık zamanı uzun, genel kullanıma uygun bir yapıştırıcıdır. Kendin yap uygulamaları, ev tamiratları, sanat ve hobi çalışmaları için uygundur.



Şerit Metreler



| KOD | ÖLÇÜ | KOLİ AD. | FİYAT / \$ |
|-------|------------|----------|---------------|
| 3G48W | 3mt x 16mm | 120 Ad. | Fiyat Sorunuz |
| 5G48E | 5mt x 19mm | 120 Ad. | Fiyat Sorunuz |
| 5G48X | 5mt x 25mm | 72 Ad. | Fiyat Sorunuz |
| 8G48X | 8mt x 25mm | 60 Ad. | Fiyat Sorunuz |

Şerit Metreler



| KOD | ÖLÇÜ | KOLİ AD. | FİYAT / \$ |
|-------|-------------|----------|---------------|
| 390W | 3mt x 16mm | 120 Ad. | Fiyat Sorunuz |
| 590E | 5mt x 19mm | 120 Ad. | Fiyat Sorunuz |
| 590X | 5mt x 25mm | 72 Ad. | Fiyat Sorunuz |
| 890X | 8mt x 25mm | 60 Ad. | Fiyat Sorunuz |
| 1090X | 10mt x 25mm | 48 Ad. | Fiyat Sorunuz |

Şerit Metreler



| KOD | ÖLÇÜ | KOLİ AD. | FİYAT / \$ |
|-------|------------|----------|---------------|
| 3G56W | 3mt x 16mm | 120 Ad. | Fiyat Sorunuz |
| 5G56E | 5mt x 19mm | 120 Ad. | Fiyat Sorunuz |
| 5G56X | 5mt x 25mm | 72 Ad. | Fiyat Sorunuz |
| 8G56X | 8mt x 25mm | 60 Ad. | Fiyat Sorunuz |

Şerit Metreler



| KOD | ÖLÇÜ | KOLİ AD. | FİYAT / \$ |
|-------|------------|----------|---------------|
| 5G51X | 5mt x 25mm | 72 Ad. | Fiyat Sorunuz |

Şerit Metreler



| KOD | ÖLÇÜ | KOLİ AD. | FİYAT / \$ |
|-------|------------|----------|---------------|
| 5G57X | 5mt x 25mm | 72 Ad. | Fiyat Sorunuz |

Şerit Metreler



| KOD | ÖLÇÜ | KOLİ AD. | FİYAT / \$ |
|-------|------------|----------|---------------|
| 5G44X | 5mt x 25mm | 72 Ad. | Fiyat Sorunuz |

Saplı Şerit Metreler



| KOD | ÖLÇÜ | KOLİ AD. | FİYAT / \$ |
|------|-------------|----------|---------------|
| J206 | 20mt x 13mm | 20 Ad. | Fiyat Sorunuz |
| J306 | 30mt x 13mm | 20 Ad. | Fiyat Sorunuz |
| J506 | 50mt x 13mm | 10 Ad. | Fiyat Sorunuz |



CARASKAL



| ÖLÇÜ (Ton x Metre) | AMBALAJ | FİYAT / ADET \$ |
|--------------------|------------|-----------------|
| 0.5 x 3 | Karton | 83,65 |
| 1 x 3 | Karton | 85,54 |
| 1 x 5 | Karton | 99,25 |
| 2 x 3 | Karton | 114,7 |
| 2 x 5 | Karton | 138,47 |
| 3 x 3 | Karton | 173,32 |
| 3 x 5 | Ahşap Kasa | 211,54 |
| 5 x 5 | Ahşap Kasa | 364,17 |

HUBZUG



| ÖLÇÜ (Ton x Metre) | AMBALAJ | FİYAT / ADET \$ |
|--------------------|------------|-----------------|
| 1 x 1.5 | Karton | \$131,00 |
| 1.5 x 1.5 | Karton | \$180,00 |
| 3 x 1.5 | Ahşap Kasa | \$235,00 |
| 6 x 1.5 | Ahşap Kasa | \$345,00 |

ELEKTİRİKLİ VİNÇLER



| KOD | KALDIRMA AĞIRLIĞI | KALDIRMA YÜKSEKLİĞİ | KOLİ ADEDİ | FİYAT / ADET \$ |
|-------------|-------------------|---------------------|------------|-----------------|
| PA250D-18M | 125-250 kg. | 18-9 mt. | 2 | \$156,55 |
| PA400D-18M | 200-400 kg. | 18-9 mt. | 2 | \$219,65 |
| PA500D-18M | 250-500 kg. | 18-9 mt. | 2 | \$230,95 |
| PA600D-18M | 300-600 kg. | 18-9 mt. | 2 | \$255,05 |
| PA800D-18M | 400-800 kg. | 18-9 mt. | 2 | \$322,70 |
| PA1000D-18M | 500-999 kg. | 18-9 mt. | 1 | \$498,70 |

EKONOMİK SERİ ELEKTİRİKLİ VİNÇLER



| KOD | KALDIRMA AĞIRLIĞI | KALDIRMA YÜKSEKLİĞİ | KOLİ ADEDİ | FİYAT / ADET \$ |
|----------------|-------------------|---------------------|------------|-----------------|
| STR-201-PA250 | 125-250 kg. | 18-9 mt. | 2 | \$137,78 |
| STR-201-PA500 | 250-500 kg. | 18-9 mt. | 2 | \$191,11 |
| STR-201-PA800 | 400-800 kg. | 18-9 mt. | 2 | \$237,78 |
| STR-201-PA1200 | 600-1200 kg. | 18-9 mt. | 1 | \$331,11 |



KAUÇUK LEVHALAR (1top: 50kg)



| KAPASİTE | ÖZELLİKLER | FİYAT / Kg \$ |
|---------------------------|---|---------------|
| Damalı Kauçuk Levha | Siyah. 4.5mm (7.25mt. x 1mt.) | \$5,60 |
| Kauçuk Lastik Levha SAF | 2mm=13.3mt. | \$3,17 |
| Kauçuk Lastik Levha SAF | 3mm=8.8mt. 4mm=6.55mt. 5mm=5.2mt. 6mm=4.3mt. 8mm=3.3mt. 10mm=2.6mt. | \$2,68 |
| Kauçuk Lastik Levha BEZLİ | 2mm=13.3mt. | \$4,30 |
| Kauçuk Lastik Levha BEZLİ | 3mm=8.8mt. 4mm=6.55mt. 5mm=5.2mt. 6mm=4.3mt. 8mm=3.3mt. 10mm=2.6mt. | \$3,58 |



HİDROLİK ŞİŞE KRİKOLAR



| KAPASİTE | KOLİ ADEDİ | FİYAT / \$ |
|----------|------------|------------|
| 2 Ton | 10 | \$23,67 |
| 3 Ton | 8 | \$31,24 |
| 5 Ton | 6 | \$37,98 |
| 8 Ton | 4 | \$47,70 |
| 10 Ton | 4 | \$55,12 |
| 12 Ton | 2 | \$65,44 |
| 15 Ton | 2 | \$72,98 |
| 20 Ton | 2 | \$87,12 |
| 30 Ton | 2 | \$132,37 |
| 50 Ton | 1 | \$269,08 |



TRANSPALETLER

| KOD | TAŞIMA KAPASİTESİ | ÇATAL UZUNLUĞU | ÇATAL GENİŞLİĞİ | FİYAT / ADET \$ |
|--------------|-------------------|----------------|-----------------|-----------------|
| STR-101-2T | 2 Ton | 1150 mm | 550 mm | FİYAT SORUNUZ |
| STR-101-2.5T | 2.5 Ton | 1150 mm | 550 mm | FİYAT SORUNUZ |
| STR-101-3T | 3 Ton | 1150 mm | 550 mm | FİYAT SORUNUZ |
| STR-111-2.5T | 2.5 Ton | 1150 mm | 550/685mm | FİYAT SORUNUZ |

KAYNAK PENSELERİ



| Ürün Kodu | Açıklama | Ambalaj | Adet Fiyatı / \$ |
|-----------|-------------------|---------|------------------|
| KP 200 | 200 amper KLASİK | 50 Adet | 12,85 |
| KP 400 | 400 amper KLASİK | 40 Adet | 20,84 |
| KP 600 | 600 amper KLASİK | 40 Adet | 22,95 |
| KP 400 E | 400 amper EKSTRA | 25 Adet | 28,66 |
| KP 600 E | 600 amper EKSTRA | 25 Adet | 34,69 |
| HKP 1000 | 1000 amper HAVALI | 1 Adet | 300,00 |

ŞASE PENSELERİ



| Ürün Kodu | Açıklama | Ambalaj | Adet Fiyatı / \$ |
|-----------|------------------------|---------|------------------|
| TPS 200 | 200 amper SARI YAYLI | 50 Adet | 16,00 |
| TPS 400 | 400 amper SARI YAYLI | 50 Adet | 25,50 |
| TPS 600 | 600 amper SARI YAYLI | 40 Adet | 39,00 |
| TPV 400 | 400 amper SARI VİDALI | 50 Adet | 15,50 |
| TPV 600 | 600 amper SARI VİDALI | 40 Adet | 22,86 |
| TPM 600 | 600 amper SARI MENGENE | 40 Adet | 65,00 |
| TPC 300 | 300 amper SAC YAYLI | 25 Adet | 3,00 |
| TPC 500 | 500 amper SAC YAYLI | 25 Adet | 4,00 |

MAKİNE BAĞLANTI ELEMANLARI

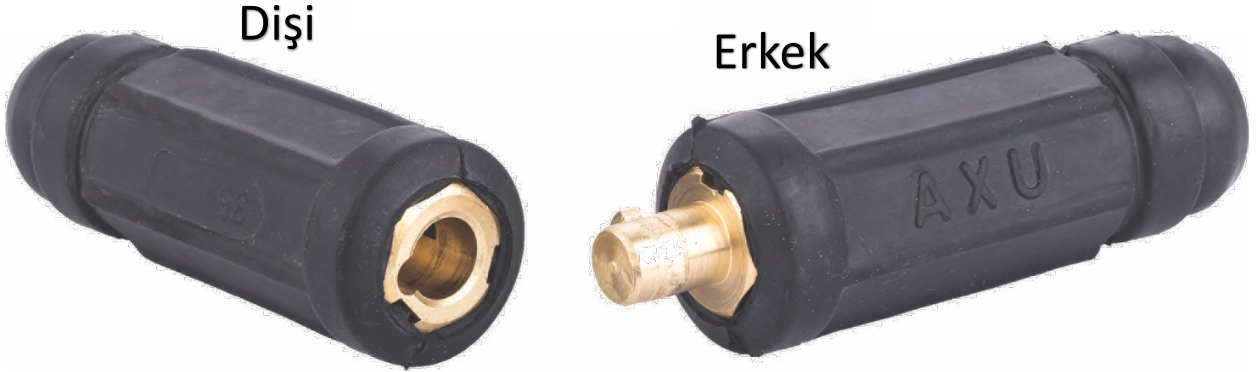

| Ürün Kodu | Açıklama | Ambalaj | Adet Fiyatı / \$ |
|------------|-----------------|----------|------------------|
| MBE 1025 | 10 x 25 - Takım | 100 Adet | 8,60 |
| MBE 3550 | 35 x 50 - Takım | 50 Adet | 15,60 |
| MBE 3570 | 35 x 70 - Takım | 50 Adet | 15,60 |
| MBE 5070 | 50 x 70 - Takım | 50 Adet | 15,60 |
| MBE 7095 | 70 x 95 - Takım | 40 Adet | 18,00 |
| MBE 1025-E | 10 x 25 - Erkek | 100 Adet | 4,30 |
| MBE 3550-E | 35 x 50 - Erkek | 50 Adet | 7,80 |
| MBE 3570-E | 35 x 70 - Erkek | 50 Adet | 7,80 |
| MBE 5070-E | 50 x 70 - Erkek | 50 Adet | 7,80 |
| MBE 7095-E | 70 x 95 - Erkek | 40 Adet | 9,00 |

KABLO BAĞLANTI ELEMANLARI

| Ürün Kodu | Açıklama | Ambalaj | Adet Fiyatı / \$ |
|------------|-----------------|----------|------------------|
| KBE 1025 | 10 x 25 - Takım | 100 Adet | 8,60 |
| KBE 3550 | 35 x 50 - Takım | 50 Adet | 15,60 |
| KBE 3570 | 35 x 70 - Takım | 50 Adet | 15,60 |
| KBE 5070 | 50 x 70 - Takım | 50 Adet | 15,60 |
| KBE 7095 | 70 x 95 - Takım | 40 Adet | 18,00 |
| KBE 1025-E | 10 x 25 - Erkek | 100 Adet | 4,30 |
| KBE 3550-E | 35 x 50 - Erkek | 50 Adet | 7,80 |
| KBE 3570-E | 35 x 70 - Erkek | 50 Adet | 7,80 |
| KBE 5070-E | 50 x 70 - Erkek | 50 Adet | 7,80 |
| KBE 7095-E | 70 x 95 - Erkek | 40 Adet | 9,00 |

BASINÇ DÜŞÜRÜCÜLER / A TİP



| Ürün Kodu | Açıklama | Ambalaj | Adet Fiyatı / \$ |
|-----------|---------------|---------|------------------|
| 9301 | Oksijen | 12 Adet | 86,00 |
| 9311 | Asetilen | 12 Adet | 86,00 |
| 9330 | Azot | 12 Adet | 86,00 |
| 9340 | Argon | 12 Adet | 86,00 |
| 9350 | Karbondioksit | 12 Adet | 86,00 |
| 9360 | Helyum | 12 Adet | 86,00 |
| 9370 | Hidrojen | 12 Adet | 86,00 |

BASINÇ DÜŞÜRÜCÜLER / B TİP



| Ürün Kodu | Açıklama | Ambalaj | Adet Fiyatı / \$ |
|-----------|---------------|---------|------------------|
| 9401 | Oksijen | 12 Adet | FİYAT SORUNUZ |
| 9411 | Asetilen | 12 Adet | FİYAT SORUNUZ |
| 9430 | Azot | 12 Adet | FİYAT SORUNUZ |
| 9440 | Argon | 12 Adet | FİYAT SORUNUZ |
| 9450 | Karbondioksit | 12 Adet | FİYAT SORUNUZ |
| 9460 | Helyum | 12 Adet | FİYAT SORUNUZ |
| 9470 | Hidrojen | 12 Adet | FİYAT SORUNUZ |

BASINÇ DÜŞÜRÜCÜLER PROPAN



| Ürün Kodu | Açıklama | Ambalaj | Adet Fiyatı / \$ |
|-----------|-------------|---------|------------------|
| 9120 | Manometreli | 12 Adet | 48,00 |

BASINÇ DÜŞÜRÜCÜ SAAT SOMUNLAR

Asetilen Saat Somunu



Oksijen Saat Somun



Azot Saat Somunu



CO₂ Saat Somunu



Argon Saat Somunu



Propan Saat Somunu



| Ürün Kodu | Açıklama | Ambalaj | Adet Fiyatı / \$ |
|-----------|---------------------------|---------|------------------|
| 9120 S | Propan Saat Somunu | 1 Adet | 8,00 |
| 9301 S | Oksijen Saat Somunu | 1 Adet | 8,00 |
| 9311 S | Asetilen Saat Somunu | 1 Adet | 8,00 |
| 9330 S | Azot Saat Somunu | 1 Adet | 8,00 |
| 9340 S | Argon Saat Somunu | 1 Adet | 8,00 |
| 9350 S | Karbondioksit Saat Somunu | 1 Adet | 8,00 |

EMNİYET VALFLERİ



9118



9128



9130



9030



9018



9028

| Ürün Kodu | Açıklama | Ambalaj | Adet Fiyatı / \$ |
|-----------|-------------------------------|---------|------------------|
| 9018 | Hortum Arası için (PRP-ASE) | 1 Adet | 9,00 |
| 9028 | Hortum Arası için (OKSİJEN) | 1 Adet | 9,00 |
| 9030 | Regülatör için (OKSİJEN) | 1 Adet | 12,00 |
| 9118 | Hamlaçlar için (ASETİLEN) | 1 Adet | 10,00 |
| 9128 | Hamlaçlar için (OKSİJEN) | 1 Adet | 10,00 |
| 9130 | Regülatör için (ASETİLEN) | 1 Adet | 12,00 |
| 9231 | Regülatör için (PROPAN) | 1 Adet | 18,00 |

KAYNAK VE KESME HAMLACLARI



| Ürün Kodu | Açıklama | Ambalaj | Adet Fiyatı / \$ |
|-----------|-------------------------------|---------|------------------|
| 9410 | Kesme Hamlacı (OX-PRP) | 1 Adet | 87,00 |
| 9420 P | Kesme Bekleri Takım | 1 Adet | 22,00 |
| 9532 P | Kesici iç Bek (2-20 mm) | 1 Adet | 5,00 |
| 9533 P | Kesici iç Bek (20-50 mm) | 1 Adet | 5,00 |
| 9534 P | Kesici iç Bek (50-100 mm) | 1 Adet | 5,00 |
| 9601 | Tutamak (Elcek Sap) | 1 Adet | 60,00 |
| 9426P | Kaynak ve Kesme Hamlacı Takım | 1 Adet | 160,00 |
| 94047 | Bakır Kovan (Dış Bek) | 1 Adet | 7,00 |

KARBONDİOKSİT ISITICI



| Ürün Kodu | Açıklama | Ambalaj | Adet Fiyatı / \$ |
|-----------|------------------------------|---------|------------------|
| Y 910 | 220V CO ² ISITICI | 1 Adet | 35,00 |

MİG TORCH

Sulu



Havalı

Hava Soğutmalı MİG TORCH

| Ürün Kodu | Açıklama | Ambalaj | Adet Fiyatı / \$ |
|-----------|-------------------|---------|------------------|
| 62515030 | 180 amper 3 metre | 1 Adet | 60,00 |
| 62515040 | 180 amper 4 metre | 1 Adet | 67,00 |
| 62515050 | 180 amper 5 metre | 1 Adet | 76,00 |
| 62525030 | 250 amper 3 metre | 1 Adet | 67,00 |
| 62525040 | 250 amper 4 metre | 1 Adet | 76,00 |
| 62525050 | 250 amper 5 metre | 1 Adet | 85,00 |
| 62535030 | 360 amper 3 metre | 1 Adet | 74,00 |
| 62535040 | 360 amper 4 metre | 1 Adet | 85,00 |
| 62535050 | 360 amper 5 metre | 1 Adet | 96,00 |

Su Soğutmalı MİG TORCH

| Ürün Kodu | Açıklama | Ambalaj | Adet Fiyatı / \$ |
|-----------|-------------------|---------|------------------|
| 62550030 | 500 amper 3 metre | 1 Adet | 105,00 |
| 62550040 | 500 amper 4 metre | 1 Adet | 123,00 |
| 62550050 | 500 amper 5 metre | 1 Adet | 138,00 |

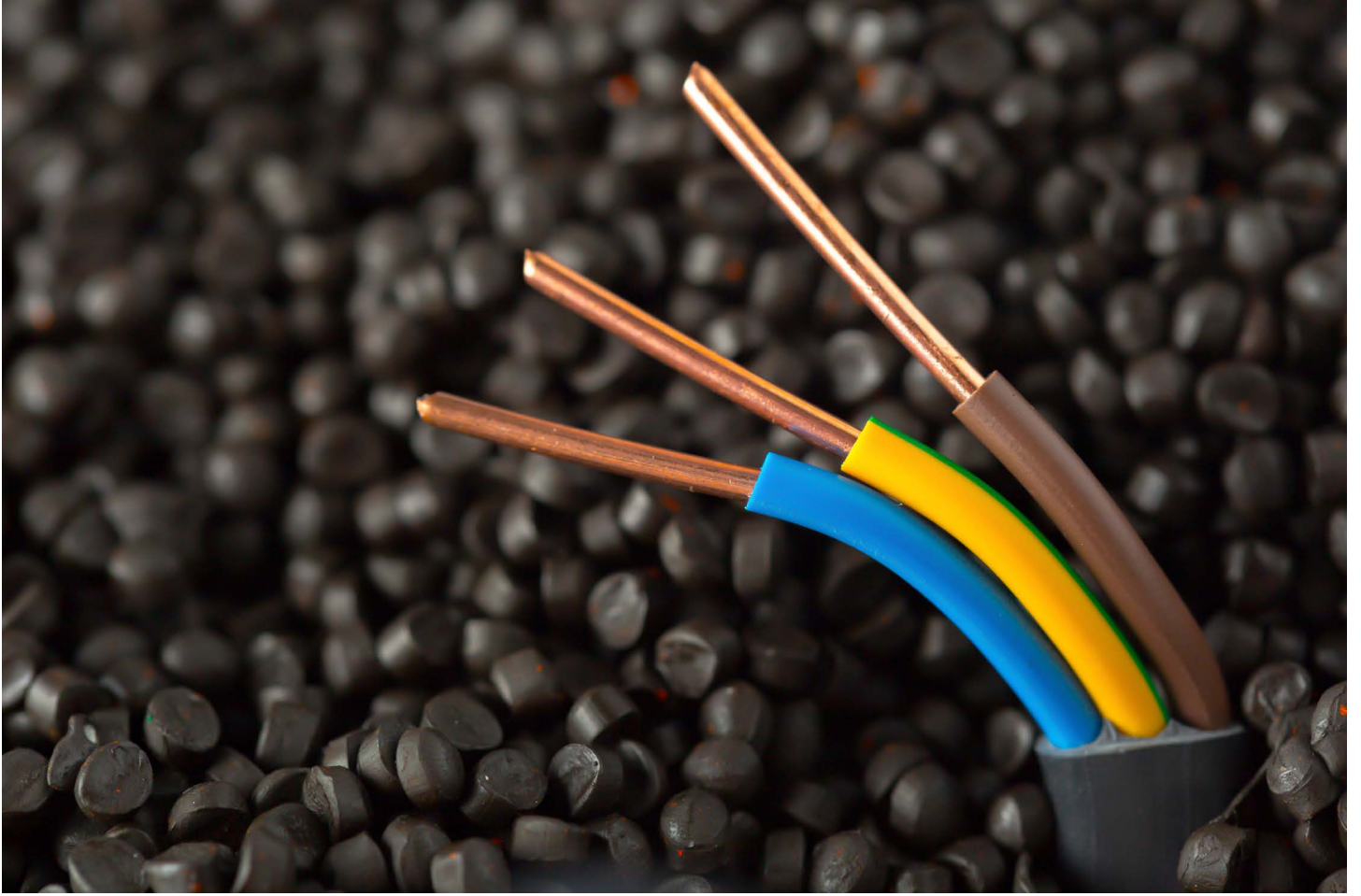

Trifaze Kauçuk Erkek Fiş

Trifaze Kauçuk Dişi Fiş

Monofaze Kauçuk Dişi Fiş



92,50₺

Paket Adedi
28
Koli Adedi
280

110,35₺

Paket Adedi
18
Koli Adedi
100

43,01₺

Paket Adedi
25
Koli Adedi
300

2 Trifaze 1 Monofaze Grup Priz



366,75₺

Paket Adedi
6
Koli Adedi
60

3'lü Trifaze Kauçuk Grup Priz



373,24₺

Paket Adedi
6
Koli Adedi
60

Monofaze Kauçuk Erkek Fiş



37,32₺

Paket Adedi
45
Koli Adedi
450

3'lü Monofaze Kauçuk Grup Priz



123,33₺

Paket Adedi
6
Koli Adedi
60

3'lü (MF) Kablolu Grup Priz



(3 x 1.5)

| ÖLÇÜ | KOLİ ADEDİ | FİYAT / TL |
|--------|------------|------------|
| 5 mt. | 15 | 616,66 |
| 10 mt. | 10 | 989,89 |
| 15 mt. | 10 | 1.346,91 |
| 20 mt. | 9 | 1.703,92 |
| 25 mt. | 8 | 2.077,16 |

3'lü (2TF+1MF) Kablolu Grup Priz



(4 x 1.5)

| ÖLÇÜ | KOLİ ADEDİ | FİYAT / TL |
|--------|------------|------------|
| 5 mt. | 15 | 908,76 |
| 10 mt. | 10 | 1.395,59 |
| 15 mt. | 10 | 1.882,42 |
| 20 mt. | 9 | 2.369,26 |
| 25 mt. | 8 | 2.856,09 |

Boş PVC Baladoz



| Özellik | KOLİ AD. | FİYAT / TL |
|---------------------|----------|------------|
| Montajlı | 25 | 186,62 |
| Anahtarlı-Montajlı | 25 | 210,96 |
| Anahtarlı-Montajsız | 25 | 194,73 |

PVC Anahtarlı Kablolü Baladoz



(Seyyar Lamba)

| ÖLÇÜ | KOLİ AD. | FİYAT / TL |
|--------|----------|------------|
| 5 mt. | 15 | 405,69 |
| 10 mt. | 12 | 584,20 |
| 15 mt. | 10 | 762,71 |
| 20 mt. | 8 | 941,21 |
| 25 mt. | 8 | 1.119,72 |

MF. Makaralı Kablolü (3x1.5)



| ÜRÜN | KOLİ AD. | FİYAT / TL |
|---------------------------|----------|------------|
| Boş Makara (1TF-2MF) 3'Lü | 4 | 503,06 |
| Boş Makara (MF) 4'Lü | 4 | 405,69 |
| 20Mt 4'Lü Mono. (3*1.5) | 4 | 1.785,06 |
| 25Mt 4'Lü Mono. (3*1.5) | 4 | 2.142,07 |
| 30Mt 4'Lü Mono. (3*1.5) | 4 | 2.499,08 |
| 35Mt 4'Lü Mono.(3*1.5) | 4 | 2.856,09 |
| 40Mt 4'Lü Mono. (3*1.5) | 4 | 3.213,10 |
| 50Mt 4'Lü Mono. (3*1.5) | 4 | 3.927,12 |

TTR Kablo (Siyah - Beyaz)



| ÖLÇÜ | FİYAT / TL |
|---------|------------|
| 2 x 075 | 26,94 |
| 2 x 1.5 | 46,74 |
| 2 x 2.5 | 76,60 |
| 3 x 1.5 | 66,05 |
| 3 x 2.5 | 108,08 |
| 4 x 1.5 | 64,91 |
| 4 x 2.5 | 144,43 |
| 4 x 4 | 220,70 |
| 4 x 6 | 334,29 |

Kaynak Kabloları



| ÖLÇÜ | FİYAT |
|--------|----------|
| 10 mm | 152,54 |
| 16 mm | 228,81 |
| 25 mm | 328,62 |
| 35 mm | 451,13 |
| 50 mm | 642,62 |
| 70 mm | 916,87 |
| 95 mm | 1.249,54 |
| 120 mm | 1.622,78 |

Uzatma Kablosu



| ÖLÇÜ | FİYAT |
|---------------|----------|
| 10 mt (3x1) | 421,92 |
| 15 mt (3x1) | 973,67 |
| 20 mt (3x1) | 1265,77 |
| 25 mt (3x1) | 1557,87 |
| 10 mt (3x1,5) | 908,76 |
| 15 mt (3x1,5) | 1.298,22 |
| 20 mt (3x1,5) | 1.687,69 |
| 25 mt (3x1,5) | 2.077,16 |
| 35 mt (3x1,5) | 2.758,72 |
| 50 mt (3x1,5) | 3.829,76 |

Sanayi Kimyasalları

| CİNS | ÖLÇÜ | FİYAT | AMBALAJ BİLGİSİ |
|---|-------|--------------|-----------------|
| Kalıp Ayırıcı Yağlayıcı Silikonlar | | | |
| Beta Silicone Sprey - Formula 1 | 400gr | 3,98 EURO/AD | 20 ADET |
| Beta Silicone Formula 3 | 500ml | 3,42 EURO/AD | 30 ADET |
| Beta Silicone Free Kalıp Ayırıcı | 400gr | 4,37 EURO/AD | 20 ADET |
| Beta Silicone Free 2 Kalıp Ayırıcı | 400ml | 3,70 EURO/AD | 20 ADET |
| Beta Silicone Formula 2 | 400ml | 3,25 EURO/AD | 20 ADET |

| Pas Sökücüler (Yağlayıcı - Temizleyici - Koruyucu) | | | |
|--|-------|--------------|------------|
| Beta Pas Sökücü P-5 Sprey 250 ML. | 250ml | 2,21 EURO/AD | 24 ADET |
| Beta Pas Sökücü P-5 Sprey 500 ML. | 500ml | 3,47 EURO/AD | 20 ADET |
| Pas Sökücü P-5 Likit | - | 9,07 EURO/LT | 5-25-60 LT |
| Beta Chain Lube Sprey 500 ML-(Zincir Yağlayıcı) | 500ml | 5,71 EURO/AD | 12 ADET |
| Beta WG 303 Beyaz Gres Sprey 500 ML | 500ml | 4,76 EURO/AD | 12 ADET |
| Beta Dry Lubricant Sprey 500ml-(Kuru Yağlayıcı) | 500ml | 6,44 EURO/AD | 12 ADET |
| Beta MD-103 Anrı Rust Sprey 500 ML-(Kalıp Ve Metal Pas Önleyici) | 500ml | 5,99 EURO/AD | 12 ADET |
| Beta BD-101 Cutting&Drilling Sprey 500ml(Kesme Ve Delme Yağı) | 500ml | 4,70 EURO/AD | 12 ADET |
| Beta Chain Cleaner Sprey 500 ML-(Zincir Temizleme Spreyi) | 500ml | 4,70 EURO/AD | 12 ADET |
| Beta Gasket Remover Sprey 400 ML-(Conta Sökücü) | 400ml | 3,75 EURO/AD | 12 ADET |
| Beta Belt Dressing Sprey 500 ML(Kayış Spreyi) | 500ml | 4,65 EURO/AD | 12 ADET |
| Beta Climatic Sprey 500 ML.(Klima Temizleme Köpüğü) | 500ml | 6,10 EURO/AD | 12 ADET |
| Beta Disinfectant Sprey 500 ML.(Klima Dezenfektanı) | 500ml | 6,72 EURO/AD | 12 ADET |
| Beta Inox Sprey 500 ML.(Paslanmaz Çelik Bakım Ve Temizleyici) | 500ml | 7,17 EURO/AD | 12 ADET |

| Beta Contact Spreyler | | | |
|---|-------|-----------|---------|
| Beta C-101 Degreaser Cleaner (Yağsız) | 250ml | 3,75 EURO | 12 ADET |
| Beta K-81 Contact Cleaner (Yağlı) | 250ml | 2,91 EURO | 12 ADET |
| Beta C-100 Co-contact Cleaner (Yağsız) | 500ml | 7,06 EURO | 20 ADET |
| Beta P-24 Top Coat Plastic | 250ml | 3,53 EURO | 12 ADET |
| Beta F-50 Fast Freezer (Soğutucu) | 250ml | 4,93 EURO | 12 ADET |
| Beta Protective Coating Sprey (Elektronik Vernik) | 400ml | 4,48 EURO | 12 ADET |
| Beta Coating Remover Sprey(Devre Kaplama Sökücü) | 400ml | 4,09 EURO | 12 ADET |
| Beta Label Remover Sprey (Etiket Sökücü) | 500ml | 4,59 EURO | 12 ADET |
| Beta Dust Remover Sprey (Basınçlı Hava Spreyi) | 400ml | 5,99 EURO | 12 ADET |
| Blue Bird Antistatik Sprey | 500ml | 4,70 EURO | 12 ADET |

| 5 Fonksiyonlu Sorun Çözücüler B-50 Serisi | | | |
|--|--------|--------------|---------|
| Blue Bird B-50 Sprey (Pas Sökücü) | 400ml | 3,92 EURO/AD | 20 ADET |
| Blue Bird B-50 (Pas Sökücü) | 5 lt. | 9,35 EURO/LT | 2 BİDON |
| Blue Bird B-50 (Pas Sökücü) | 30 lt. | 8,62 EURO/LT | 1 BİDON |

| KOZMETİK-DEZENFEKTAN | | | |
|--|-------|--------------|---|
| Dilara Sprey Kolonya Limon- ***Yeni*** | 150ml | 1,68 EURO/AD | - |
| Walt Yüzey Dezenfektanı Sprey ***Yeni*** | 400ml | 2,69 EURO/AD | - |

Sanayi Kimyasalları

| CİNS | ÖLÇÜ | FİYAT | AMBALAJ BİLGİSİ |
|---|-------|---------------|-----------------|
| Tahribatsız Muayene Malzemeleri | | | |
| Beta BT-68 Penetrant Sprey | 500ml | 7,34 EURO/AD | 12 ADET |
| Beta BT-69 Cleaner Sprey | 500ml | 6,66 EURO/AD | 12 ADET |
| Beta BT-70 Developer Sprey | 500ml | 6,66 EURO/AD | 12 ADET |
| BT-58 Water Washable Visible Penetrant | 500ml | 7,34 EURO/AD | 12 ADET |
| BT-50 Water Washable Fluorescent Penetrant Sprey | 500ml | 7,34 EURO/AD | 12 ADET |
| BT-40 Magnalux Fluorescent Magnetic Sprey | 500ml | 7,81 EURO/AD | 12 ADET |
| BT-20 Ferromagna Gün Işığı Magnetic Part. Sprey | 500ml | 7,57 EURO/AD | 12 ADET |
| BT-10 Back Dye Fon Boyası Sprey | 500ml | 4,44 EURO/AD | 12 ADET |
| Rapid Strip Fon Boyası Temizleyicisi | 400ml | 3,70 EURO/AD | 12 ADET |
| Süper Magna Fluorescent Magnetic Parçacık Konsantresi | | 37,79 EURO/LT | 6 ADET |
| Ferromagna WT-1 Gün Işığı Magnetic Parçacık Konsantresi | | 26,35 EURO/LT | 1 ADET |
| Mpc-9 Manyetik Parçacık Taşıyıcı Sıvısı-yağ bazlı | | 23,10 EURO/LT | 5-10-30-50 LT |
| WWP-30 Su ile Yıkandır Florişil Penetrant Level 3 | | 16,17 EURO/LT | 5-10-30 LT |
| Lt1 Florişil Delik Sızıntı Kontrol Sıvısı | | 14,80 EURO/LT | 5-10-30 LT |
| Lt2 Florişil Delik Sızıntı Kontrol Sıvısı | | 20,57 EURO/LT | 5-10-30 LT |
| Lt3 Florişil Delik Sızıntı Kontrol Sıvısı | | 21,95 EURO/LT | 5-10-30 LT |
| Lt4 Florişil Delik Sızıntı Kontrol Sıvısı | | 23,71 EURO/LT | 5-10-30 LT |
| Lt5 Florişil Delik Sızıntı Kontrol Sıvısı | | 21,95 EURO/LT | 5-10-30 LT |
| Uvd-10 Developer Tip1 Form A Metot A.B.C&D | | 15,95 EUOR/KG | 5-10 KG |
| Usd-21 Developer Tip 1&2 Form C Metot A.B.C&D | | 19,91 EURO/KG | 5-10-20 KG |
| BT-68 D Gün Işığı Görülür Penetrant Likit | | 17,27 EURO/LT | 5-10-30 LT |
| BT-69 D Cleaner (Temizleyici Likit) | | 14,25 EURO/LT | 5-10-30 LT |
| BT-70 D Developer Likit | | 14,69 EURO/LT | 5-10 LT |
| BT-58 WWD Su ile Yıkandır Gün Işığı Görünür Penetrant Likit | | 18,04 EURO/LT | 5-10-30 LT |
| Beta Leak Detector Sprey (Kaçak Arama Spreyi) | 500ml | 3,91 EURO/AD | 12 ADET |
| Beta 3D Laser Tarama Parlaklık Önleyici Sprey | 500ml | 7,76 EURO/AD | 12 ADET |

Kaynak Yardımcı Malzemeleri

| | | | |
|--|--------|---------------|---------|
| Beta BT-5 Sprey (Silikonsuz Gaz Altı Kaynak Spreyi) | 400gr. | 3,30 EURO/AD | 20 ADET |
| Blue Bird Nozzle Grease (Doğalgaz altı kaynak torç yapışma önleyici) | 250gr. | 3,47 EURO/AD | 24 ADET |
| Beta Natura 3 Likit (Silikonsuz Gaz Altı Kaynak çapak yapışma önleyici) | | 6,44 EURO/LT | 1 BIDON |
| Beta ASF-15 Lazer Kesim Çapak Yapışma Önleyici | | 7,06 EURO/LT | 1 BIDON |
| Beta Betox Bt-8000 Paslanmaz yüzey ve kaynak temizleme jeli | 2kg | 20,16 EURO/AD | 8 ADET |

Boya Grubu

| | | | |
|--|---------|--------------|---------|
| Beta Multi Colour Sprey Boya | 400 ml | 3,23 EURO/AD | 12 ADET |
| Beta BT150 (Metalik) | 400 ml | 3,42 EURO/AD | 12 ADET |
| Beta Beyaz Eşya Sprey Boya | 400 ml | 3,23 EURO/AD | 12 ADET |
| Beta Vernik Sprey Parlak | 400 ml | 2,93 EURO/AD | 12 ADET |
| Beta Boya Sökücü (Su ile temizlenir jel) | 1000gr. | 6,83 EURO/AD | 12 ADET |

Sanayi Kimyasalları

| CİNS | ÖLÇÜ | FİYAT | AMBALAJ BİLGİSİ |
|---|------------|--------------|-----------------|
| Otomotiv Ürünleri | | | |
| Blue Bird Fren Balata Temizleme Spreyi | 500ml | 2,86 EURO/AD | 12 ADET |
| Blue Bird Fren Balata Temizleme Likit | 5-10-30 LT | 6,05 EURO/LT | 5-10-30 LT |
| Blue Bird Silikon Sprey | 500ml | 3,36 EURO/AD | 12 ADET |
| Blue Bird Karbüratör Temizleme Spreyi | 500ml | 3,53 EURO/AD | 12 ADET |
| Blue Bird Sıvı Gres | 500ml | 4,09 EURO/AD | 12 ADET |
| Blue Bird Contact Sprey Yağsız - Degraser | 500ml | 3,98 EURO/AD | 12 ADET |
| Blue Bird Contact Sprey Yağlı - Lubricant | 500ml | 3,98 EURO/AD | 12 ADET |
| Blue Bird Pas Sökücü Likit | | 9,07 EURO/LT | 5-10-30 LT |
| Blue Bird Motor Temizleme Spreyi | 500ml | 3,70 EURO/AD | 12 ADET |
| Blue Bird Contact Sprey Yağsız Likit | | 9,58 EURO/LT | 5-10-30 LT |
| Beta Lotus Genel Temizlik Sıvısı | | 5,54 EURO/KG | 30 KG |
| Blue Bird TAR&BUG Cleaner Sprey (Zift&Katran Temizleyici) | 500ml | 4,82 EURO/AD | 12 ADET |

Özel Ürünler

| | | | |
|---|-------|--------------|------------|
| Blue Bird Nozzle Grease Pasta (Doğal Gaz Altı Torç Yapışma Önleyicisi) Silikonsuz | 250gr | 3,47 EURO/AD | 24 ADET |
| Beta HC2 Konsantre (El İçin Ağır Kir Temizleyicisi) | | 5,82 EURO/KG | 5 LT-30 LT |
| Beta BT150 Konsantre Yağ Alıcı | | 5,99 EURO/KG | 1 BİDON |
| Blue Bird Crazy Foam Sprey (Genel Amaçlı Temizleyici Köpük) | 500ml | 3,98 EURO/AD | 12 ADET |

Kontakt Spreyler

| | | | |
|--|-------|--------------|---------|
| Blue Bird Degreaser Cleaner Sprey Yağsız | 250ml | 2,97 EURO/AD | 12 ADET |
| Blue Bird Contact Lubricant Sprey Yağlı | 250ml | 2,97 EURO/AD | 12 ADET |

Genel Amaçlı Güçlü Temizleyici CL-10 Serisi

| | | | |
|---|-------|--------------|---------|
| Blue Bird CL-10 Sprey (Yağsızlaştırıcı) | 400ml | 3,30 EURO/AD | 20 ADET |
| Blue Bird CL-10.D (Yağsızlaştırıcı) | 30kg | 5,15 EURO/KG | 1 BİDON |

Profesyonel Metal Korozyon Önleyiciler RP-200

| | | | |
|---------------------------------------|-------|--------------|---------|
| Blue Bird RP-200 Sprey (Pas Önleyici) | 400ml | 3,81 EURO/AD | 20 ADET |
| Blue Bird RP-200 Sprey (Pas Önleyici) | 5 lt | 9,18 EURO/LT | 2 BİDON |
| Blue Bird RP-200 Sprey (Pas Önleyici) | 30 lt | 8,85 EURO/LT | 1 BİDON |

Yağlayıcılar

| | | | |
|---|-------|--------------|---------|
| Blue Bird Super Lup Sprey - Genel Yağlayıcı | 400ml | 3,86 EURO/AD | 12 ADET |
| Blue Bird Silicone Sprey | 500ml | 3,36 EURO/AD | 12 ADET |
| Blue Bird 5 Functions B-50 | 400ml | 3,92 EURO/AD | 12 ADET |
| Blue Bird Koşu Bandı Sprey (Antistatik yağlayıcı) | 500ml | 3,98 EURO/AD | 12 ADET |

Tekstil Yardımcı Kimyasalları

| CİNS | FİYAT / BİRİM | AMBALAJ BİLGİSİ |
|---|---------------|-----------------|
| Leke Çıkarıcılar | | |
| Blue Bird Robotta Sprey 550 MI | 4,37 EURO/AD | 12 Adet |
| Blue Bird Robotta Sprey 400 MI | 3,70 EURO/AD | 12 Adet |
| Blue Bird Spot Lifter Sprey 500 MI | 4,26 EURO/AD | 12 Adet |
| Prime Stain Cleaner Sprey 250 MI | 4,26 EURO/AD | 12 Adet |
| Blue Bird Ütü Kolası Sprey 500 MI | 2,69 EURO/AD | 30 Adet |
| Blue Bird Oxide Remover No:1 1 Lt (Pas Lekesi) | 13,27 EURO/AD | 12 Adet |
| Blue Bird Ink & Oil Remover No: 2 1 Lt (Mürekkep&Yağ) | 17,19 EURO/AD | 12 Adet |
| Blue Bird Ink Remover No:3 1 Lt (Mürekkep) | 17,19 EURO/AD | 12 Adet |
| Blue Bird Çay&Kahve Lekesi Çıkarıcı No:4 1 Lt | 15,68 EURO/AD | 12 Adet |
| Blue Bird Kan&Şarap Lekesi Çıkarıcı No:5 1 Lt | 15,68 EURO/AD | 12 Adet |
| Blue Bird Robotta Likit / Net Fiyat | 5,94 EURO/LT | 5-25-30 Lt |
| Blue Bird Spot Lifter Likit -Yağ Lekesi Çıkarıcı | 4,20 EURO/KG | 40 Kg |
| Blue Bird Txsol-1 Likit -Yağ Lekesi Çıkarıcı | 4,14 EURO/KG | 40 Kg |
| Blue Bird Txsol-2 Likit -Yağ Lekesi Çıkarıcı | 4,20 EURO/KG | 40 Kg |
| Blue Bird Txsol-3 Likit -Yağ Lekesi Çıkarıcı | 4,37 EURO/KG | 40 Kg |
| Blue Bird Paint Remover Sprey 500 MI | 4,82 EURO/AD | 12 Adet |

| Yapıştırıcılar | | |
|---|--------------|---------|
| Blue Bird 92 Yapıştırıcı Sprey 500 ml Emprime | 4,14 EURO/AD | 12 Adet |
| Blue Bird 92 Yapıştırıcı Sprey 600 ml Emprime | 4,42 EURO/AD | 12 Adet |
| Blue Bird 96 Yapıştırıcı Sprey 500 ml Emprime | 4,26 EURO/AD | 12 Adet |
| Blue Bird 96 Yapıştırıcı Sprey 600 ml Emprime | 4,59 EURO/AD | 30 Adet |
| Blue Bird 99 Yapıştırıcı Sprey 500 ml Nakış | 4,31 EURO/AD | 12 Adet |
| Blue Bird 99 Yapıştırıcı Sprey 600 ml Nakış | 4,65 EURO/AD | 30 Adet |

| Temizleyiciler | | |
|--|--------------|---------|
| Blue Bird Fusing 44 Sprey 500 MI | 7,06 EURO/AD | 12 ADET |
| Blue Bird Mtc-01 Sprey 500 MI-Meto Etiketli Sökücü | 6,05 EURO/AD | 12 ADET |
| Blue Bird Rapsol 98 Sprey 500 MI-Yapıştırıcı Temizleyici | 5,94 EURO/AD | 12 ADET |
| Blue Bird Crazy Foam Sprey 500 MI-Yağ Ve Kir Temizleyici Köpük | 4,09 EURO/AD | 12 ADET |
| Blue Bird Antı Static Sprey 500 MI | 4,70 EURO/AD | 12 ADET |
| Blue Bird Lime Clean -Kireç Temizleyici | 2,97 EURO/KG | 30 KG |
| Blue Bird Antı Lime-Kireç Birikim Engelleyci | 4,20 EURO/KG | 30 KG |
| Blue Bird Betoxol-Makine Temizleme Solventi | 7,34 EURO/LT | 30 LT |

| Silikon - Yağlayıcılar | | |
|---|---------------|------------|
| BLUE BIRD FLY SILICONE SPREY 500 ML | 5,32 EURO/AD | 12 ADET |
| BLUE BIRD OIL 22 SPREY 500 ML-TAM SENTETİK YAĞLAYICI | 5,43 EURO/AD | 12 ADET |
| BLUE BIRD OIL 22 SENTETİK YAĞ LİKİT | 12,10 EURO/LT | 5-25-50 LT |
| BLUE BIRD ULTRALUB SPREY 500 ML- NAKIŞ MAKİNESİ YAĞLAYICI | 4,31 EURO/AD | 12 ADET |

Takım Çantası / C.O - 13



Takım Çantası / C.O - 16



Takım Çantası / C.O - 18



Organizerli Klasik Takım Çantası-13

| | |
|---------------|----------------------|
| Ölçü | 320x165x135mm |
| Koli İçi Adet | 6 Adet |
| Koli Hacmi | 0.044 m ³ |
| Renk | 01 (Sarı+Siyah) |
| Fiyat / TL | 265,21 |

Organizerli Klasik Takım Çantası-16

| | |
|---------------|----------------------|
| Ölçü | 410x206x192mm |
| Koli İçi Adet | 6 Adet |
| Koli Hacmi | 0.097 m ³ |
| Renk | 01 (Sarı+Siyah) |
| Fiyat / TL | 449,36 |

Organizerli Klasik Takım Çantası-18

| | |
|---------------|----------------------|
| Ölçü | 432x251x236mm |
| Koli İçi Adet | 6 Adet |
| Koli Hacmi | 0.152 m ³ |
| Renk | 01 (Sarı+Siyah) |
| Fiyat / TL | 687,17 |

Takım Çantası / C.O - 21



Takım Çantası / C.S - 13



Takım Çantası / C.S - 16



Organizerli Klasik Takım Çantası-21

| | |
|---------------|----------------------|
| Ölçü | 535x291x272mm |
| Koli İçi Adet | 6 Adet |
| Koli Hacmi | 0.247 m ³ |
| Renk | 01 (Sarı+Siyah) |
| Fiyat / TL | 1.004,15 |

Düz Kapaklı Klasik Takım Çantası-13

| | |
|---------------|----------------------|
| Ölçü | 320x165x135mm |
| Koli İçi Adet | 6 Adet |
| Koli Hacmi | 0.044 m ³ |
| Renk | 01 (Sarı+Siyah) |
| Fiyat / TL | 243,59 |

Düz Kapaklı Klasik Takım Çantası-16

| | |
|---------------|----------------------|
| Ölçü | 410x206x192mm |
| Koli İçi Adet | 6 Adet |
| Koli Hacmi | 0.097 m ³ |
| Renk | 01 (Sarı+Siyah) |
| Fiyat / TL | 418,87 |

Takım Çantası / C.S - 18



Düz Kapaklı Klasik Takım Çantası-18

| | |
|---------------|----------------------|
| Ölçü | 432x251x236mm |
| Koli İçi Adet | 6 Adet |
| Koli Hacmi | 0.152 m ³ |
| Renk | 01 (Sarı+Siyah) |
| Fiyat / TL | 586,63 |

Takım Çantası / C.S - 21



Düz Kapaklı Klasik Takım Çantası-21

| | |
|---------------|----------------------|
| Ölçü | 533x291x272mm |
| Koli İçi Adet | 6 Adet |
| Koli Hacmi | 0.247 m ³ |
| Renk | 01 (Sarı+Siyah) |
| Fiyat / TL | 906,60 |



Taşıma Çantası / TB-20



Çok Amaçlı Taşıma Çantası

| | |
|---------------|----------------------|
| Ölçü | 505x360x221mm |
| Koli İçi Adet | 8 Adet |
| Koli Hacmi | 0.090 m ³ |
| Renk | Siyah. Gri |
| Fiyat / TL | 341,14 |



Taşıma Çantası / ECO-TB



Çok Amaçlı Taşıma Çantası

| | |
|---------------|----------------------|
| Ölçü | 421x276x140mm |
| Koli İçi Adet | 12 Adet |
| Koli Hacmi | 0.054 m ³ |
| Renk | Siyah |
| Fiyat / TL | 215,79 |

Takım Çantası / CL.0 - 18



Taşınabilir Org. Klasik Takım Çantası-18

| | |
|---------------|----------------------|
| Ölçü | 432x251x236mm |
| Koli İçi Adet | 6 Adet |
| Koli Hacmi | 0.152 m ³ |
| Renk | 01 (Sarı+Siyah) |
| Fiyat / TL | 748,75 |

Takım Çantası / CL.0-21



Taşınabilir Org.Klasik Tk. Çantası-21

| | |
|---------------|----------------------|
| Ölçü | 533x291x272mm |
| Koli İçi Adet | 6 Adet |
| Koli Hacmi | 0.247 m ³ |
| Renk | 01 (Sarı+Siyah) |
| Fiyat / TL | 1.077,34 |

Takım Çantası / BL.0-14



Raflı Takım Çantası-14

| | |
|---------------|----------------------|
| Ölçü | 324x157x140mm |
| Koli İçi Adet | 6 Adet |
| Koli Hacmi | 0.047 m ³ |
| Renk | Yeşil+Siyah |
| Fiyat / TL | 596,04 |

Takım Çantası / BL.0-16



Raflı Takım Çantası-16

| | |
|---------------|----------------------|
| Ölçü | 411x198x179mm |
| Koli İçi Adet | 6 Adet |
| Koli Hacmi | 0.091 m ³ |
| Renk | Yeşil+Siyah |
| Fiyat / TL | 843,82 |

Takım Çantası / BL.0-17



Raflı Takım Çantası-17

| | |
|-------------------|----------------------|
| Ölçü | 433x236x248mm |
| Koli İçi Adet | 6 Adet |
| Koli Hacmi | 0.153 m ³ |
| Renk | 01 (Sarı+Siyah) |
| Fiyat / TL | 992,99 |

Takım Çantası / BL.0-20



Raflı Takım Çantası-20

| | |
|-------------------|----------------------|
| Ölçü | 510x290x277mm |
| Koli İçi Adet | 6 Adet |
| Koli Hacmi | 0.239 m ³ |
| Renk | 01 (Sarı+Siyah) |
| Fiyat / TL | 1.370,60 |

Eko Takım Çantası / ET-12



Eko Takım Çantası

| | |
|-------------------|----------------------|
| Ölçü | 150x306x110mm |
| Koli İçi Adet | 6 Adet |
| Koli Hacmi | 0.034 m ³ |
| Renk | Yeşil+Siyah |
| Fiyat / TL | 162,48 |

Eko Takım Çantası / ET-16



Eko Takım Çantası

| | |
|-------------------|----------------------|
| Ölçü | 220x450x145mm |
| Koli İçi Adet | 6 Adet |
| Koli Hacmi | 0.076 m ³ |
| Renk | Yeşil+Siyah |
| Fiyat / TL | 270,49 |

Şeffaf Eko Takım Çantası / ST-12



Şeffaf Eko Takım Çantası

| | |
|-------------------|----------------------|
| Ölçü | 150x306x110mm |
| Koli İçi Adet | 6 Adet |
| Koli Hacmi | 0.034 m ³ |
| Renk | Transparan |
| Fiyat / TL | 255,80 |

Şeffaf Eko Takım Çantası / ST-16



Şeffaf Eko Takım Çantası

| | |
|-------------------|----------------------|
| Ölçü | 220x450x145mm |
| Koli İçi Adet | 6 Adet |
| Koli Hacmi | 0.076 m ³ |
| Renk | Transparan |
| Fiyat / TL | 428,60 |

Takım Çantası / R.O-17



Takım Çantası / R.O-21



Takım Çantası / R.S-17



Organizerli Çekmeceli Takım Çantası-17

Ölçü 432x250x229mm

Koli İçi Adet 6 Adet

Koli Hacmi 0.149 m³

Renk 01 (Sarı+Siyah)

Fiyat / TL 862,90

Organizerli Çekmeceli Takım Çantası-17

Ölçü 534x285x272mm

Koli İçi Adet 6 Adet

Koli Hacmi 0.247 m³

Renk 01 (Sarı+Siyah)

Fiyat / TL 1.189,99

Düz Kapaklı Çekmeceli Takım Çant.-17

Ölçü 431x240x231mm

Koli İçi Adet 6 Adet

Koli Hacmi 0.149 m³

Renk 01 (Sarı+Siyah)

Fiyat / TL 774,01

Takım Çantası / R.S-21



Takım Çantası / RL.O-17



Takım Çantası / RL.O-21



Düz Kapaklı Çekmeceli Takım Çant.-21

Ölçü 533x279x276mm

Koli İçi Adet 6 Adet

Koli Hacmi 0.263 m³

Renk 01 (Sarı+Siyah)

Fiyat / TL 1.081,93

Taşınabilir Org. Çekmeceli Takım Çant-17

Ölçü 431x239x230mm

Koli İçi Adet 6 Adet

Koli Hacmi 0.148 m³

Renk 01 (Sarı+Siyah)

Fiyat / TL 923,78

Organizerli Çekmeceli Takım Çantası-21

Ölçü 534x285x272mm

Koli İçi Adet 6 Adet

Koli Hacmi 0.247 m³

Renk 01 (Sarı+Siyah)

Fiyat / TL 1.245,65

Takım Çantası / YN - 15. YN-18



Taşınabilir Kapaklı Takım Çantası-15

Ölçü 394x210x213mm

Koli İçi Adet 6 Adet

Fiyat / TL **623,74**

Taşınabilir Kapaklı Takım Çantası-18

Ölçü 460x246x246mm

Koli İçi Adet 6 Adet

Fiyat / TL **857,57**

Takım Çantası / H-14



Hobi Takım Çantası-14

Ölçü 338x276x348mm

Koli İçi Adet 2 Adet

Koli Hacmi 0.066 m³

Renk Siyah

Fiyat / TL **2.253,56**

Takım Çantası / MG-13



Grip Serisi - Metal Kilitli

Ölçü 334x185x147mm

Koli İçi Adet 6 Adet

Koli Hacmi 0.055 m³

Renk 01 (Sarı+Siyah)

Fiyat / TL **420,66**

Takım Çantası / MG-16



Grip Serisi - Metal Kilitli

Ölçü 435x235x188mm

Koli İçi Adet 8 Adet

Koli Hacmi 0.127 m³

Renk 01 (Sarı+Siyah)

Fiyat / TL **717,07**

Takım Çantası / MG-19



Grip Serisi - Metal Kilitli

Ölçü 494x260x243mm

Koli İçi Adet 8 Adet

Koli Hacmi 0.160 m³

Renk 01 (Sarı+Siyah)

Fiyat / TL **967,33**

Takım Çantası / MG-22



Grip Serisi - Metal Kilitli

Ölçü 582x304x287mm

Koli İçi Adet 6 Adet

Koli Hacmi 0.222 m³

Renk 01 (Sarı+Siyah)

Fiyat / TL **1.702,78**

Takım Çantası / MGP-13



Grip Serisi - Plastik Kilitli

| | |
|---------------|----------------------|
| Ölçü | 334x185x147mm |
| Koli İçi Adet | 6 Adet |
| Koli Hacmi | 0.055 m ³ |
| Renk | 01 (Sarı) |
| Fiyat / TL | 366,55 |

Takım Çantası / MGP-16



Grip Serisi - Plastik Kilitli

| | |
|---------------|----------------------|
| Ölçü | 435x235x188mm |
| Koli İçi Adet | 8 Adet |
| Koli Hacmi | 0.127 m ³ |
| Renk | 01 (Sarı) |
| Fiyat / TL | 624,79 |

Takım Çantası / MGP-19



Grip Serisi - Plastik Kilitli

| | |
|---------------|----------------------|
| Ölçü | 494x243x260 mm |
| Koli İçi Adet | 8 Adet |
| Koli Hacmi | 0.160 m ³ |
| Renk | 01 (Sarı+Siyah) |
| Fiyat / TL | 842,47 |

Takım Çantası / MGP-22



Grip Serisi - Plastik Kilitli

| | |
|---------------|----------------------|
| Ölçü | 582x304x287mm |
| Koli İçi Adet | 6 Adet |
| Koli Hacmi | 0.222 m ³ |
| Renk | 01 (Sarı+Siyah) |
| Fiyat / TL | 1.483,70 |

Tekerlekli Takım Çantası / TKP-28



Tekerlekli Takım Çantası

| | |
|---------------|----------------------|
| Ölçü | 395x650x410mm |
| Koli İçi Adet | 2 Adet |
| Koli Hacmi | 0.220 m ³ |
| Renk | Siyah |
| Fiyat / TL | 3.001,74 |



Takım Çantaları



| KOD | ÜRÜN | KOLİ ADEDİ | FİYAT / TL |
|--------|---------------------------------------|------------|------------|
| MT-13 | 13" Metal Kilitli Takım Çantası | 6 Ad. | 392,46 |
| MT-16 | 16" Metal Kilitli Takım Çantası | 6 Ad. | 668,89 |
| MT-19 | 19" Metal Kilitli Takım Çantası | 6 Ad. | 939,63 |
| MT-22 | 22" Metal Kilitli Takım Çantası | 4 Ad. | 1.547,98 |
| MT-26 | 26" Metal Kilitli Takım Çantası | 2 Ad. | 1.887,23 |
| JMT-13 | 13" Jumbo Metal Kilitli Takım Çantası | 6 Ad. | 427,34 |
| JMT-16 | 16" Jumbo Metal Kilitli Takım Çantası | 6 Ad. | 768,68 |
| JMT-19 | 19" Jumbo Metal Kilitli Takım Çantası | 6 Ad. | 1.047,80 |
| JMT-22 | 22" Jumbo Metal Kilitli Takım Çantası | 2 Ad. | 1.731,08 |
| PT-13 | 13" Profesyonel Takım Çantası | 6 Ad. | 313,84 |
| PT-16 | 16" Profesyonel Takım Çantası | 6 Ad. | 516,67 |
| PT-19 | 19" Profesyonel Takım Çantası | 6 Ad. | 804,06 |
| PT-22 | 22" Profesyonel Takım Çantası | 4 Ad. | 1.308,08 |
| PT-26 | 26" Profesyonel Takım Çantası | 2 Ad. | 1.654,20 |
| JPT-13 | 13" Jumbo Profesyonel Takım Çantası | 6 Ad. | 348,92 |
| JPT-16 | 16" Jumbo Profesyonel Takım Çantası | 6 Ad. | 621,90 |
| JPT-19 | 19" Jumbo Profesyonel Takım Çantası | 6 Ad. | 869,43 |
| JPT-22 | 22" Jumbo Profesyonel Takım Çantası | 2 Ad. | 1.541,70 |

Organizerler



| KOD | ÜRÜN | ÖLÇÜ | KOLİ ADEDİ | FİYAT / TL |
|----------|---------------------|---------------|------------|------------|
| ORG-5 | Organizer 5 | 134x101x31 mm | 36 Ad. | 74,19 |
| ORG-7 | Organizer 7 | 194x140x33 mm | 36 Ad. | 103,53 |
| ORG-10 | Organizer 10 | 251x220x44 mm | 24 Ad. | 181,36 |
| ORG-13 | Organizer 13 | 326x257x48 mm | 12 Ad. | 329,54 |
| ORG-18 | Organizer 18 | 420x305x61 mm | 12 Ad. | 431,08 |
| ORG-24 | Organizer 24 | 510x347x71 mm | 6 Ad. | 610,24 |
| Ş.ORG-5 | Klasik Organizer 5 | | 36 Ad. | 79,27 |
| Ş.ORG-7 | Klasik Organizer 7 | | 36 Ad. | 105,28 |
| Ş.ORG-9 | Klasik Organizer 9 | 230x150x33 mm | 24 Ad. | 126,05 |
| Ş.ORG-11 | Klasik Organizer 11 | 276x203x42 mm | 24 Ad. | 188,73 |
| Ş.ORG-13 | Klasik Organizer 13 | 324x247x51 mm | 12 Ad. | 283,05 |
| Ş.ORG-15 | Klasik Organizer 15 | | 6 Ad. | 423,77 |
| T-ORG-7 | Twin Organizer | 7 " | 24 Ad. | 406,61 |
| T-ORG-11 | Twin Organizer | 11 " | 12 Ad. | 628,18 |
| TOB-13 | Masaüstü Organizer | | 24 Ad. | 139,91 |
| TOC-13 | Masaüstü Organizer | | 24 Ad. | 186,29 |

Hobi Organizer / K-ORG-10



| Hobi Organizer-10 | |
|-------------------|---------------|
| Ölçü | 357x236x55mm |
| Koli İçi Adet | 12 Adet |
| Fiyat / TL | 748,57 |

Plastik Çekmeceli Kutular / K-10



| Plastik Çekmeceli Kutu | |
|------------------------|----------------------|
| Ölçü | 86x130x41mm |
| Koli İçi Adet | 50 Adet |
| Koli Hacmi | 0.029 m ³ |
| Renk | 01 (Sarı) |
| Fiyat / TL | 88,79 |

Plastik Çekmeceli Kutular / K-20



| Plastik Çekmeceli Kutu | |
|------------------------|----------------------|
| Ölçü | 100x147x51mm |
| Koli İçi Adet | 40 Adet |
| Koli Hacmi | 0.037 m ³ |
| Renk | 01 (Sarı) |
| Fiyat / TL | 125,76 |

Plastik Çekmeceli Kutular / K-30



| Plastik Çekmeceli Kutu | |
|------------------------|----------------------|
| Ölçü | 111x120x57mm |
| Koli İçi Adet | 40 Adet |
| Koli Hacmi | 0.043 m ³ |
| Renk | 01 (Sarı) |
| Fiyat / TL | 159,09 |

Plastik Çekmeceli Kutular / K-31



| Plastik Çekmeceli Kutu | |
|------------------------|----------------------|
| Ölçü | 111x130x58mm |
| Koli İçi Adet | 40 Adet |
| Koli Hacmi | 0.042 m ³ |
| Renk | 01 (Sarı) |
| Fiyat / TL | 172,99 |

Plastik Çekmeceli Kutular / K-32



| Plastik Çekmeceli Kutu | |
|------------------------|----------------------|
| Ölçü | 111x130x63mm |
| Koli İçi Adet | 40 Adet |
| Koli Hacmi | 0.042 m ³ |
| Renk | 01 (Sarı) |
| Fiyat / TL | 183,05 |

Plastik Çekmeceli Kutular / K-35



Plastik Çekmeceli Kutular / K-40



Plastik Çekmeceli Kutular / K-45



Plastik Çekmeceli Kutu

| | |
|---------------|----------------------|
| Ölçü | 109x178x64 mm |
| Koli İçi Adet | 40 Adet |
| Koli Hacmi | 0.057 m ³ |
| Renk | 01 (Sarı) |
| Fiyat / TL | 177,62 |

Plastik Çekmeceli Kutu

| | |
|---------------|----------------------|
| Ölçü | 172x243x110mm |
| Koli İçi Adet | 32 Adet |
| Koli Hacmi | 0.109 m ³ |
| Renk | 01 (Sarı) |
| Fiyat / TL | 258,74 |

Plastik Çekmeceli Kutu

| | |
|---------------|----------------------|
| Ölçü | 172x243x110mm |
| Koli İçi Adet | 24 Adet |
| Koli Hacmi | 0.124 m ³ |
| Renk | 01 (Sarı) |
| Fiyat / TL | 455,00 |

Plastik Çekmeceli Kutular / K-50



Plastik Çekmeceli Kutular / K-55



Plastik Çekmeceli Kutular / K-56



Plastik Çekmeceli Kutu

| | |
|---------------|----------------------|
| Ölçü | 138x241x96mm |
| Koli İçi Adet | 32 Adet |
| Koli Hacmi | 0.116 m ³ |
| Renk | 01 (Sarı) |
| Fiyat / TL | 352,78 |

Plastik Çekmeceli Kutu

| | |
|---------------|----------------------|
| Ölçü | 212x320x123mm |
| Koli İçi Adet | 12 Adet |
| Koli Hacmi | 0.109 m ³ |
| Renk | 01 (Sarı) |
| Fiyat / TL | 684,49 |

Plastik Çekmeceli Kutu

| | |
|---------------|----------------------|
| Ölçü | 212x320x123mm |
| Koli İçi Adet | 12 Adet |
| Koli Hacmi | 0.112 m ³ |
| Renk | 01 (Sarı) |
| Fiyat / TL | 826,47 |

Plastik Çekmeceli Kutular / K-60



| Plastik Çekmeceli Kutu | |
|------------------------|----------------------|
| Ölçü | 265x360x149mm |
| Koli İçi Adet | 6 Adet |
| Koli Hacmi | 0.098 m ³ |
| Renk | 01 (Sarı) |
| Fiyat / TL | 991,33 |

Plastik Çekmeceli Kutular / MK-10



| Plastik Çekmeceli Kutu | |
|------------------------|----------------------|
| Ölçü | 86x130x41mm |
| Koli İçi Adet | 50 Adet |
| Koli Hacmi | 0.029 m ³ |
| Renk | 01 (Mavi) |
| Fiyat / TL | 88,79 |

Plastik Çekmeceli Kutular / MK-20



| Plastik Çekmeceli Kutu | |
|------------------------|----------------------|
| Ölçü | 100x147x51mm |
| Koli İçi Adet | 40 Adet |
| Koli Hacmi | 0.037 m ³ |
| Renk | 01 (Mavi) |
| Fiyat / TL | 125,76 |

Plastik Çekmeceli Kutular / MK-30



| Plastik Çekmeceli Kutu | |
|------------------------|----------------------|
| Ölçü | 111x130x57mm |
| Koli İçi Adet | 40 Adet |
| Koli Hacmi | 0.043 m ³ |
| Renk | 01 (Mavi) |
| Fiyat / TL | 159,09 |

Plastik Çekmeceli Kutular / MK-31



| Plastik Çekmeceli Kutu | |
|------------------------|----------------------|
| Ölçü | 111x130x58mm |
| Koli İçi Adet | 40 Adet |
| Koli Hacmi | 0.042 m ³ |
| Renk | 01 (Mavi) |
| Fiyat / TL | 172,99 |

Plastik Çekmeceli Kutular / MK-32



| Plastik Çekmeceli Kutu | |
|------------------------|----------------------|
| Ölçü | 111x130x63mm |
| Koli İçi Adet | 40 Adet |
| Koli Hacmi | 0.042 m ³ |
| Renk | 01 (Mavi) |
| Fiyat / TL | 183,05 |

Plastik Çekmeceli Kutular / MK-35



Plastik Çekmeceli Kutular / MK-40



Plastik Çekmeceli Kutular / MK-45

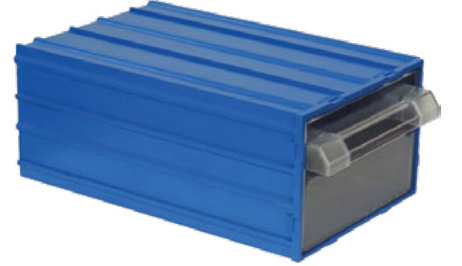

Plastik Çekmeceli Kutu

| | |
|---------------|----------------------|
| Ölçü | 109x178x64mm |
| Koli İçi Adet | 40 Adet |
| Koli Hacmi | 0.057 m ³ |
| Renk | 01 (Mavi) |
| Fiyat / TL | 177,62 |

Plastik Çekmeceli Kutu

| | |
|---------------|----------------------|
| Ölçü | 206x124x80mm |
| Koli İçi Adet | 32 Adet |
| Koli Hacmi | 0.078 m ³ |
| Renk | 01 (Mavi) |
| Fiyat / TL | 258,74 |

Plastik Çekmeceli Kutu

| | |
|---------------|----------------------|
| Ölçü | 243x172x110mm |
| Koli İçi Adet | 24 Adet |
| Koli Hacmi | 0.124 m ³ |
| Renk | 01 (Mavi) |
| Fiyat / TL | 455,00 |

Plastik Çekmeceli Kutular / MK-50



Plastik Çekmeceli Kutular / MK-55



Plastik Çekmeceli Kutular / MK-56



Plastik Çekmeceli Kutu

| | |
|---------------|----------------------|
| Ölçü | 241x138x96mm |
| Koli İçi Adet | 32 Adet |
| Koli Hacmi | 0.116 m ³ |
| Renk | 01 (Mavi) |
| Fiyat / TL | 352,78 |

Plastik Çekmeceli Kutu

| | |
|---------------|----------------------|
| Ölçü | 320x212x123mm |
| Koli İçi Adet | 12 Adet |
| Koli Hacmi | 0.109 m ³ |
| Renk | 01 (Mavi) |
| Fiyat / TL | 684,49 |

Plastik Çekmeceli Kutu

| | |
|---------------|----------------------|
| Ölçü | 320x212x149mm |
| Koli İçi Adet | 12 Adet |
| Koli Hacmi | 0.112 m ³ |
| Renk | 01 (Mavi) |
| Fiyat / TL | 826,47 |

Plastik Çekmeceli Kutular / MK-60

| Plastik Çekmeceli Kutu | |
|------------------------|----------------------|
| Ölçü | 360x265x149mm |
| Koli İçi Adet | 6 Adet |
| Koli Hacmi | 0.098 m ³ |
| Renk | 01 (Mavi) |
| Fiyat / TL | 991,33 |

Saklama Kutuları

| KOD | ÖLÇÜ / mm | KOLİ ADEDİ | KOLİ HACMİ | FİYAT / ADET TL |
|-------|-------------|------------|------------|-----------------|
| NB-12 | 295x395x175 | 12 | 0.098 | 355,14 |
| NB-20 | 295x395x285 | 10 | 0.098 | 442,14 |
| NB-21 | 387x505x200 | 8 | 0.096 | 497,49 |
| NB-30 | 390x600x200 | 8 | 0.153 | 621,90 |
| NB-42 | 390x503x335 | 8 | 0.152 | 684,08 |
| NB-60 | 390x600x410 | 8 | 0.173 | 956,77 |

Avadanlık / R-10

| Avadanlık | |
|-------------------|----------------------|
| Ölçü | 159x100.60x73.2mm |
| Koli İçi Adet | 60 Adet |
| Koli Hacmi | 0.028 m ³ |
| Renk | 01 (Sarı) |
| Fiyat / TL | 60,14 |

Avadanlık / R-15

| Avadanlık | |
|-------------------|----------------------|
| Ölçü | 193x123.30x96.20mm |
| Koli İçi Adet | 60 Adet |
| Koli Hacmi | 0.054 m ³ |
| Renk | 01 (Sarı) |
| Fiyat / TL | 97,60 |

Avadanlık / R-20



Avadanlık / R-25



Avadanlık / R-30



Avadanlık

Ölçü 246x150.50x121.60mm

Koli İçi Adet 60 Adet

Koli Hacmi 0.083 m³

Renk 01 (Sarı)

Fiyat / TL 131,19

Avadanlık

Ölçü 300x201x129.8mm

Koli İçi Adet 30 Adet

Koli Hacmi 0.082 m³

Renk 01 (Sarı)

Fiyat / TL 189,78

Avadanlık

Ölçü 363x216x154.10mm

Koli İçi Adet 30 Adet

Koli Hacmi 0.116 m³

Renk 01 (Sarı)

Fiyat / TL 257,04

Avadanlık / R-35



Avadanlık / R-40



Avadanlık / R-45



Avadanlık

Ölçü 417x261x176.60mm

Koli İçi Adet 20 Adet

Koli Hacmi 0.133 m³

Renk 01 (Sarı)

Fiyat / TL 352,70

Avadanlık

Ölçü 489x310x193mm

Koli İçi Adet 12 Adet

Koli Hacmi 0.103 m³

Renk 01 (Sarı. Siyah)

Fiyat / TL 505,87

Avadanlık

Ölçü 555x356x220mm

Koli İçi Adet 8 Adet

Koli Hacmi 0.123 m³

Renk 01 (Sarı. Siyah)

Fiyat / TL 809,32



Avadanlık Siyah



| KOD | ÖLÇÜ / mm | KOLİ ADEDİ | KOLİ HACMİ m ³ | FİYAT / ADET TL |
|------|-------------------|------------|---------------------------|-----------------|
| S-10 | 100.60x159x73.20 | 60 Adet | 0.028 | 45,74 |
| S-15 | 123.30x193x96.20 | 60 Adet | 0.054 | 69,11 |
| S-20 | 150.50x246x121.60 | 60 Adet | 0.083 | 95,81 |
| S-25 | 201x300x129.80 | 30 Adet | 0.082 | 126,85 |
| S-30 | 216x363x154.10 | 30 Adet | 0.116 | 180,16 |
| S-35 | 261x417x176.60 | 20 Adet | 0.133 | 240,00 |
| S-40 | 310x489x193 | 12 Adet | 0.103 | 332,88 |
| S-45 | 356x555x227 | 8 Adet | 0.123 | 532,22 |



Avadanlık Gri



| KOD | ÖLÇÜ / mm | KOLİ ADEDİ | KOLİ HACMİ m ³ | FİYAT / ADET TL |
|------|-------------------|------------|---------------------------|-----------------|
| G-10 | 100.60x159x73.20 | 60 Adet | 0.028 | 47,88 |
| G-15 | 123.30x193x96.20 | 60 Adet | 0.054 | 72,69 |
| G-20 | 150.50x246x121.60 | 60 Adet | 0.083 | 100,15 |
| G-25 | 201x300x129.80 | 30 Adet | 0.082 | 132,88 |
| G-30 | 216x363x154.10 | 30 Adet | 0.116 | 188,73 |
| G-35 | 261x417x176.60 | 20 Adet | 0.133 | 251,66 |
| G-40 | 310x489x193 | 12 Adet | 0.103 | 348,99 |
| G-45 | 356x555x227 | 8 Adet | 0.123 | 558,08 |

Özel Çantalar

| | KOD | BOYUT | İÇERİK | KOLİ ADEDİ | FİYAT / ADET TL |
|---|---------------|------------|--|------------|-----------------|
|  | MTC200 | | Mano Tough Case 200 (BOŞ) | 1 | 3.501,13 |
| | MTC200 PL | | Yumurta Sünger + Plastik Bölmeli | 1 | 525,25 |
| | MTC200 C | XS | Yumurta Sünger + Kare Lazer Kesim Sünger | 1 | 1.575,62 |
| | MTC200 P | | Yumurta Sünger + Bez Bölmeli | 1 | 1.785,63 |
| | MTC200 T | | Kapak Süngeri + Alt Zemin Sünger | 1 | 438,08 |
|  | MTC230 | | Mano Tough Case 230 (BOŞ) | 1 | 3.781,31 |
| | MTC230 PL | | Yumurta Sünger + Plastik Bölmeli | 1 | 535,70 |
| | MTC230 C | S | Yumurta Sünger + Kare Lazer Kesim Sünger | 1 | 2.279,35 |
| | MTC230 P | | Yumurta Sünger + Bez Bölmeli | 1 | 1.964,24 |
| | MTC230 T | | Kapak Süngeri + Alt Zemin Sünger | 1 | 438,08 |
|  | MTC300 | | Mano Tough Case 300 (BOŞ) | 1 | 4.388,22 |
| | MTC300 PL | | Yumurta Sünger + Plastik Bölmeli | 1 | 735,31 |
| | MTC300 C | L | Yumurta Sünger + Kare Lazer Kesim Sünger | 1 | 1.628,10 |
| | MTC300 P | | Yumurta Sünger + Bez Bölmeli | 1 | 2.174,25 |
| | MTC300 T | | Kapak Süngeri + Alt Zemin Sünger | 1 | 682,74 |
|  | MTC330 | | Mano Tough Case 330 (BOŞ) | 1 | 4.621,53 |
| | MTC330 PL | | Yumurta Sünger + Plastik Bölmeli | 1 | 756,30 |
| | MTC330 C | | Yumurta Sünger + Kare Lazer Kesim Sünger | 1 | 2.636,48 |
| | MTC330 P | XL | Yumurta Sünger + Bez Bölmeli | 1 | 2.468,41 |
| | MTC330 T | | Kapak Süngeri + Alt Zemin Sünger | 1 | 682,74 |
| | MTC330 PP | | Plastik Takım Dizmeli + Plastik Bölmeli | 1 | 8.749,24 |
| | MTC330 BT | | Bez Takım Dizmeli + Plastik Bölmeli | 1 | 10.468,70 |
|  | MTC360 | | Mano Tough Case 360 (BOŞ) | 1 | 5.088,51 |
| | MTC360 PL | | Yumurta Sünger + Plastik Bölmeli | 1 | 819,32 |
| | MTC360 C | | Yumurta Sünger + Kare Lazer Kesim Sünger | 1 | 3.655,32 |
| | MTC360 P | XXL | Yumurta Sünger + Bez Bölmeli | 1 | 2.920,10 |
| | MTC360 T | | Kapak Süngeri + Alt Zemin Sünger | 1 | 682,74 |
| | MTC360 PP | | Plastik Takım Dizmeli + Plastik Bölmeli | 1 | 9.305,56 |
| | MTC360 BT | | Bez Takım Dizmeli + Plastik Bölmeli | 1 | 11.025,11 |
|  | MTC430 | | Mano Tough Case 430 (BOŞ) | 1 | 6.488,86 |
| | MTC430 PL | | Yumurta Sünger + Plastik Bölmeli | 1 | 756,30 |
| | MTC430 C | | Yumurta Sünger + Kare Lazer Kesim Sünger | 1 | 2.636,48 |
| | MTC430 P | XL MOBILE | Yumurta Sünger + Bez Bölmeli | 1 | 2.468,41 |
| | MTC430 T | | Kapak Süngeri + Alt Zemin Sünger | 1 | 682,74 |
| | MTC430 PP | | Plastik Takım Dizmeli + Plastik Bölmeli | 1 | 10.873,32 |
| | MTC430 BT | | Bez Takım Dizmeli + Plastik Bölmeli | 1 | 12.592,87 |
|  | MTC460 | | Mano Tough Case 460 (BOŞ) | 1 | 6.955,85 |
| | MTC460 PL | | Yumurta Sünger + Plastik Bölmeli | 1 | 819,32 |
| | MTC460 C | | Yumurta Sünger + Kare Lazer Kesim Sünger | 1 | 3.655,32 |
| | MTC460 P | XXL MOBILE | Yumurta Sünger + Bez Bölmeli | 1 | 2.920,10 |
| | MTC460 T | | Kapak Süngeri + Alt Zemin Sünger | 1 | 682,74 |
| | MTC460 PP | | Plastik Takım Dizmeli + Plastik Bölmeli | 1 | 11.429,73 |
| | MTC460 BT | | Bez Takım Dizmeli + Plastik Bölmeli | 1 | 13.149,18 |

FIRETECH

PNÖMATİK ÜRÜNLER

Silindirler



Valfler ve Valf Aksesuarları



Şartlandırıcılar



Fittingler



FIRETECH

PNÖMATİK ÜRÜNLER

Dişli Pompalar



Yönlendirme Valfleri



Monoblok Kontrol Kolları

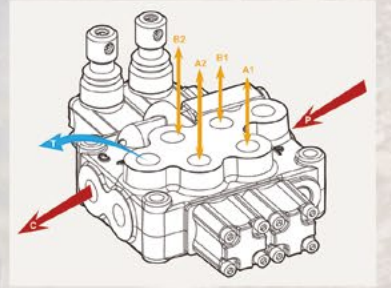

Hidromotorlar



FDNT Serisi ISO6431 Manyetik Yastıklı Silindirler



Silindir Çapı (mm)

| | | Ø32 | Ø40 | Ø50 | Ø63 | Ø80 | Ø100 |
|-------------------------------|-------|-------|-------|-------|--------|--------|--------|
| Mil Çapı (mm) → | | 12 | 16 | 20 | 20 | 25 | 25 |
| "İtme kuvveti (kgf/6 bar) →" | | 48 | 75 | 118 | 187 | 301 | 471 |
| "Çekme kuvveti (kgf/6 bar) →" | | 41 | 63 | 99 | 168 | 272 | 442 |
| Strok (mm) | 25 | 18,10 | 20,40 | 28,00 | 33,40 | 47,20 | 61,80 |
| | 50 | 18,10 | 20,60 | 28,60 | 34,20 | 49,20 | 63,80 |
| | 75 | 19,20 | 22,20 | 30,60 | 36,50 | 52,50 | 67,70 |
| | 100 | 20,30 | 23,90 | 32,70 | 38,80 | 55,70 | 71,70 |
| | 125 | 24,20 | 27,60 | 37,70 | 44,40 | 63,60 | 83,50 |
| | 150 | 24,20 | 27,60 | 37,70 | 44,40 | 63,60 | 83,50 |
| | 160 | 24,80 | 27,80 | 37,70 | 44,40 | 63,60 | 85,70 |
| | 200 | 25,70 | 30,20 | 41,00 | 48,10 | 68,80 | 87,20 |
| | 250 | 28,50 | 33,40 | 45,10 | 52,70 | 75,30 | 95,00 |
| | 300 | 31,20 | 36,60 | 49,30 | 57,20 | 81,90 | 102,80 |
| | 350 | 33,90 | 39,90 | 53,40 | 61,90 | 88,50 | 110,70 |
| | 400 | 36,60 | 43,10 | 57,50 | 66,60 | 95,00 | 118,40 |
| | 450 | 39,30 | 46,30 | 61,60 | 71,20 | 101,50 | 126,20 |
| 500 | 42,10 | 49,50 | 65,80 | 75,80 | 108,10 | 134,00 | |

Çalışma Basıncı: 1~9 bar
Dayanma Basıncı: 13,5 bar (max)
Çalışma Sıcaklığı: -5~70°C

Sipariş örneği: FDNT 63*75

FVBC Serisi ISO6431 Manyetik Yastıklı Silindirler



Silindir Çapı (mm)

| | | Ø32 | Ø40 | Ø50 | Ø63 | Ø80 | Ø100 |
|-------------------------------|-----|-------|-------|-------|--------|--------|--------|
| Mil Çapı (mm) → | | 12 | 16 | 20 | 20 | 25 | 25 |
| "İtme kuvveti (kgf/6 bar) →" | | 48 | 75 | 118 | 187 | 301 | 471 |
| "Çekme kuvveti (kgf/6 bar) →" | | 41 | 63 | 99 | 168 | 272 | 442 |
| Strok (mm) | 25 | 24,20 | 24,20 | 32,70 | 39,40 | 55,10 | 85,40 |
| | 50 | 25,90 | 32,80 | 42,10 | 52,30 | 65,90 | 89,10 |
| | 75 | 26,10 | 32,80 | 44,40 | 52,30 | 65,90 | 94,80 |
| | 100 | 27,30 | 37,10 | 46,80 | 57,00 | 80,00 | 99,40 |
| | 125 | 29,90 | 39,00 | 49,30 | 57,00 | 80,50 | 99,40 |
| | 150 | 30,90 | 40,90 | 52,10 | 65,40 | 88,70 | 109,10 |
| | 160 | 31,50 | 40,90 | 52,10 | 65,40 | 88,70 | 109,10 |
| | 200 | 31,50 | 44,10 | 52,10 | 65,40 | 95,90 | 118,20 |
| | 250 | 35,00 | 44,10 | 60,80 | 71,10 | 95,90 | 128,70 |
| | 300 | 38,10 | 49,80 | 66,10 | 75,90 | 104,70 | 138,90 |
| | 350 | 38,80 | 50,50 | 70,70 | 83,20 | 114,40 | 141,30 |
| | 400 | 42,10 | 56,50 | 75,50 | 90,40 | 124,20 | 152,90 |
| | 450 | 45,50 | 59,70 | 81,70 | 97,70 | 133,90 | 164,50 |
| | 500 | 48,80 | 64,20 | 87,80 | 105,00 | 143,60 | 177,20 |

Çalışma Basıncı: 1~9 bar
Dayanma Basıncı: 13,5 bar (max)
Çalışma Sıcaklığı: -5~70°C

Sipariş örneği: FVBC 63*75

RAL Serisi Sökülebilir Tip Manyetik Alüminyum Kalem Silindirler



Silindir Çapı (mm)

| | | Ø16 | Ø20 | Ø25 | Ø32 |
|-------------------------------|-------|-------|-------|-------|-------|
| Mil Çapı (mm) → | | 6 | 8 | 10 | 12 |
| "İtme kuvveti (kgf/6 bar) →" | | 12,1 | 18,8 | 29,4 | 48,2 |
| "Çekme kuvveti (kgf/6 bar) →" | | 10,4 | 15,8 | 24,7 | 41,4 |
| Strok (mm) | 10 | 11,50 | | | |
| | 20 | | 13,90 | | |
| | 25 | | | | 18,00 |
| | 40 | 15,50 | | | |
| | 50 | | 13,90 | | 18,60 |
| | 75 | 15,50 | | 18,70 | 21,00 |
| | 100 | | | 18,70 | 21,40 |
| | 125 | 16,70 | 16,70 | | 23,30 |
| | 150 | | 16,70 | 19,10 | 26,00 |
| | 160 | | 17,00 | | |
| | 175 | 17,90 | 17,90 | 21,30 | 27,00 |
| 200 | 19,00 | | | 28,50 | |

Çalışma Basıncı: 1~9 bar
Dayanma Basıncı: 13,5 bar (max)
Çalışma Sıcaklığı: 0~70°C

Sipariş örneği: RAL 25*100

IAS Serisi ISO 6432 Sıvama Tip Mini Silindirler (Paslanmaz Borulu, Manyetik)



| | | Silindir Çapı (mm) | | | |
|-------------------------------|-----|--------------------|-------|-------|-------|
| | | Ø12 | Ø16 | Ø20 | Ø25 |
| Mil Çapı (mm) → | | 6 | 6 | 8 | 10 |
| "İtme kuvveti (kgf/6 bar) →" | | 6,8 | 12,1 | 18,8 | 29,4 |
| "Çekme kuvveti (kgf/6 bar) →" | | 5,1 | 10,4 | 15,8 | 24,7 |
| Strok (mm) | 25 | 12,10 | 12,10 | 14,50 | 15,50 |
| | 30 | | | | 16,20 |
| | 50 | 13,00 | 13,00 | 14,50 | 16,20 |
| | 75 | 13,30 | 13,30 | 14,50 | 17,00 |
| | 80 | 14,10 | 14,10 | 15,50 | 17,80 |
| | 100 | 14,10 | 14,10 | 15,50 | 17,80 |
| | 125 | 14,50 | 14,50 | 16,20 | 18,30 |
| | 150 | 15,50 | 15,50 | 17,20 | 19,50 |
| | 160 | | 16,40 | 17,90 | 21,10 |
| | 175 | 16,40 | 16,40 | 17,90 | 21,10 |
| | 200 | 16,70 | 16,70 | 18,30 | 21,50 |

Çalışma Basıncı: 1~9 bar
Dayanma Basıncı: 13,5 bar (max)
Çalışma Sıcaklığı: 0~70°C

Sipariş örneği: IAS 25*175

SD Kısa Strok (Kompak Tip) Silindirler



Silindir Çapı (mm)

| | Ø12 | Ø16 | Ø20 | Ø25 | Ø32 | Ø40 | Ø50 | Ø63 | Ø80 | Ø100 | |
|-------------------------------|-----|-------|-------|-------|-------|-------|-------|-------|-------|-------|-------|
| Mil Çapı (mm) → | 6 | 6 | 8 | 10 | 12 | 16 | 20 | 20 | 25 | 32 | |
| "İtme kuvveti (kgf/6 bar) →" | 7 | 12 | 19 | 29 | 48 | 75 | 118 | 187 | 301 | 471 | |
| "Çekme kuvveti (kgf/6 bar) →" | 5 | 10 | 16 | 25 | 41 | 63 | 99 | 168 | 272 | 423 | |
| Strok (mm) | 5 | 9,50 | 9,90 | 10,10 | 12,70 | 14,10 | 16,70 | 21,40 | 25,00 | 36,10 | 48,30 |
| | 10 | 10,50 | 10,50 | 11,20 | 13,20 | 14,70 | 17,70 | 22,50 | 26,50 | 37,60 | 50,40 |
| | 15 | 11,00 | 11,00 | 12,10 | 13,60 | 15,60 | 18,10 | 23,90 | 28,00 | 39,20 | 51,90 |
| | 20 | 11,50 | 11,50 | 12,70 | 14,10 | 16,20 | 19,10 | 24,90 | 29,10 | 41,20 | 56,30 |
| | 25 | 12,00 | 12,00 | 13,20 | 15,20 | 17,20 | 20,20 | 25,90 | 30,50 | 42,70 | 56,30 |
| | 30 | 12,50 | 13,10 | 14,20 | 15,60 | 18,30 | 20,70 | 27,40 | 32,00 | 44,20 | 57,40 |
| | 35 | 13,10 | 14,10 | 14,70 | 16,70 | 18,70 | 21,70 | 28,50 | 33,10 | 45,70 | 59,40 |
| | 40 | 13,50 | 14,50 | 15,70 | 17,70 | 19,70 | 22,20 | 30,00 | 34,60 | 47,20 | 60,90 |
| | 45 | 14,10 | 15,50 | 16,20 | 18,30 | 20,30 | 23,30 | 31,00 | 36,10 | 48,70 | 64,60 |
| | 50 | 14,10 | 15,50 | 16,20 | 18,30 | 20,30 | 23,30 | 31,00 | 36,10 | 48,70 | 67,10 |

Çalışma Basıncı: 1~9 bar
Dayanma Basıncı: 10,5 bar (max)
Çalışma Sıcaklığı: 0~70°C

Sipariş örneği: SD 32*50

Döner Tabla Silindirleri



EMQ SERİSİ 0~190° Ayarlı, Döner Tabla Silindirleri

| Tip | Fiyat (\$) |
|----------|------------|
| EMQB20S | 147,00 |
| EMQB70S | 972,00 |
| EMQB100S | 1111,00 |

EMQ SERİSİ 0~190° Ayarlı, Şok Emicili Döner Tabla Silindirleri

| Tip | Fiyat (\$) |
|-----------|------------|
| EMQB20RS | 172,00 |
| EMQB50RS | 384,00 |
| EMQB70RS | 1138,00 |
| EMQB100RS | 1300,00 |

MGPM Serisi, Üç Milli Silindir (Yataklı, Manyetik)



Silindir Çapı (mm)

| | | Ø16 | Ø20 | Ø25 | Ø32 | Ø40 |
|-----------------|-----|-------|-------|--------|--------|--------|
| Mil Çapı (mm) → | | 6 | 8 | 10 | 12 | 16 |
| Strok (mm) | 10 | 48,10 | 62,50 | | | |
| | 20 | 50,40 | 64,70 | 70,10 | | |
| | 25 | 52,80 | 66,10 | 72,50 | 103,50 | 113,90 |
| | 30 | 52,80 | 66,10 | 72,50 | 103,50 | 113,90 |
| | 50 | 57,50 | 72,50 | 79,50 | 110,60 | 121,00 |
| | 75 | 67,70 | 80,80 | 91,50 | 132,80 | 144,80 |
| | 100 | 70,60 | 82,90 | 96,90 | 139,50 | 146,80 |
| | 150 | 77,90 | 98,30 | 114,60 | 161,50 | 170,20 |

Çalışma Basıncı : 1,2~10 bar
Dayanma Basıncı : 15 bar (max)
Çalışma Sıcaklığı : -10~60°C

Sipariş örneği: MGPM 25*75

TN Serisi, Çift Milli Silindir (Yataklı, Manyetik)



| | | Silindir Çapı (mm) | | | |
|-----------------|-----|--------------------|-------|-------|-------|
| | | Ø16 | Ø20 | Ø25 | Ø32 |
| Mil Çapı (mm) → | | 6 | 8 | 10 | 12 |
| Strok (mm) | 10 | 24,50 | 29,70 | 39,00 | 57,20 |
| | 20 | 25,40 | 31,20 | 40,40 | 59,50 |
| | 25 | 26,30 | 32,60 | 41,60 | 61,80 |
| | 30 | 26,30 | 32,60 | 41,60 | 61,80 |
| | 50 | 27,10 | 34,10 | 43,30 | 64,10 |
| | 75 | 30,40 | 36,80 | 47,30 | 71,60 |
| | 80 | 31,50 | 39,50 | 50,50 | 75,00 |
| | 100 | 34,90 | 43,60 | 56,30 | 83,70 |
| | 150 | 38,40 | 47,60 | 62,10 | 92,40 |

Çalışma Basıncı : 1~9 bar
Dayanma Basıncı : 10,5 bar (max)
Çalışma Sıcaklığı : -5~70°C

Sipariş örneği: TN 25*75

FVBC Tipi Silindir Montaj Malzemeleri



VB - Hareketli Mafsal

| Kod | Açıklama | Fiyat (USD) |
|--------------------|----------------------|-------------|
| VB-D10 | M4 - Ø10 | 2,00 |
| VB-D11 | M5x0,8 - Ø10 | 2,00 |
| VB-D12/D16 | M6x1 - Ø12/Ø16 | 2,00 |
| VB-D20 | M8x1,25 - Ø20 | 2,25 |
| VB-D25/D32 | M10x1,25 - Ø25/Ø32 | 2,70 |
| VB-D40 | M12x1,25 - Ø40 | 3,60 |
| VB-D41 (Kalın Diş) | M12x1,5 - Ø40 (ÖZEL) | 3,60 |
| VB-D63 | M16x1,5 - Ø50/Ø63 | 5,80 |
| VB-D80/D100 | M20x1,5 - Ø80/Ø100 | 9,50 |
| VB-D125 | M27x2,0 - Ø125 | 30,30 |
| VB-D160 | Ø160 | 54,00 |
| VB-D200 | Ø200 | 54,00 |

FVBC Tipi Silindir Montaj Malzemeleri



VYC - Klipsli Çatal

| Kod | Açıklama | Fiyat (USD) |
|--------------|---------------------|-------------|
| VYC-D12/D16 | M6x1 - Ø12/Ø16 | 2,50 |
| VYC-D20 | M8x1,25 - Ø20 | 2,95 |
| VYC-D25/D32 | M10x1,25 - Ø25/Ø32 | 4,20 |
| VYC-D40 | M12x1,25 - Ø40 | 5,85 |
| VYC-D50/D63 | M16x1,5 - Ø50/Ø63 | 9,10 |
| VYC-D80/D100 | M20x1,5 - Ø80/Ø100 | 15,80 |
| VYC-D125 | M27x2,0 - Ø125 | 47,25 |
| VY-D200 | M36x2,0 - Ø160/Ø200 | 62,50 |
| VY-D250 | M42x2,0 - Ø250 | 181,35 |



VCR Yer Bağlantısı

| Kod | Açıklama | Fiyat (USD) |
|----------|----------|-------------|
| VCR-D32 | Ø32 | 4,20 |
| VCR-D40 | Ø40 | 4,20 |
| VCR-D50 | Ø50 | 6,05 |
| VCR-D63 | Ø63 | 12,10 |
| VCR-D80 | Ø80 | 17,85 |
| VCR-D100 | Ø100 | 15,35 |
| VCR-D125 | Ø125 | 25,55 |
| VCR-D200 | Ø200 | 162,70 |

** VCB tipi eklem bağlantısı ile kullanılabilir.

FVBC Tipi Silindir Montaj Malzemeleri



VCB Eklem Bağlantı

| Kod | Açıklama | Fiyat (USD) |
|----------|----------|-------------|
| VCB-D32 | Ø32 | 3,30 |
| VCB-D40 | Ø40 | 3,80 |
| VCB-D50 | Ø50 | 5,30 |
| VCB-D63 | Ø63 | 6,10 |
| VCB-D80 | Ø80 | 10,00 |
| VCB-D100 | Ø100 | 13,15 |
| VCB-D125 | Ø125 | 25,00 |
| VCB-D160 | Ø160 | 54,00 |
| VCB-D200 | Ø200 | 85,00 |



VF - Kasıntı Alıcı

| Kod | Açıklama | Fiyat (USD) |
|-------------|--------------------|-------------|
| VF-D32 | Ø32 - M10x1,25 | 6,70 |
| VF-D40 | Ø40 - M12x1,25 | 7,70 |
| VF-D50/D63 | Ø50/Ø63 - M16x1,5 | 13,30 |
| VF-D80/D100 | Ø80/Ø100 - M20x1,5 | 19,70 |

** Pimli Tip, VCR yer bağlantısı ile kullanılabilir



VCA Eklem Bağlantı

| Kod | Açıklama | Fiyat (USD) |
|----------|----------|-------------|
| VCA-D32 | Ø32 | 2,90 |
| VCA-D40 | Ø40 | 3,25 |
| VCA-D50 | Ø50 | 4,10 |
| VCA-D63 | Ø63 | 5,05 |
| VCA-D80 | Ø80 | 7,40 |
| VCA-D100 | Ø100 | 11,90 |
| VCA-D125 | Ø125 | 17,80 |
| VCA-D160 | Ø160 | 45,00 |
| VCA-D200 | Ø200 | 72,00 |



VFA - Flanş Bağlantı

| Kod | Açıklama | Fiyat (USD) |
|----------|----------|-------------|
| VFA-D32 | Ø32 | 5,70 |
| VFA-D40 | Ø40 | 7,00 |
| VFA-D50 | Ø50 | 8,30 |
| VFA-D63 | Ø63 | 11,25 |
| VFA-D80 | Ø80 | 20,00 |
| VFA-D100 | Ø100 | 20,70 |
| VFA-D125 | Ø125 | 36,80 |
| VFA-D160 | Ø160 | 50,80 |
| VFA-D200 | Ø200 | 82,00 |

FVBC Tipi Silindir Montaj Malzemeleri



VLB - Ayak Bağlantı

| Kod | Açıklama | Fiyat (USD) |
|----------|----------|-------------|
| VLB-D32 | Ø32 | 1,10 |
| VLB-D40 | Ø40 | 1,55 |
| VLB-D50 | Ø50 | 2,20 |
| VLB-D63 | Ø63 | 3,30 |
| VLB-D80 | Ø80 | 3,80 |
| VLB-D100 | Ø100 | 4,35 |
| VLB-D125 | Ø125 | 8,15 |
| VLB-D160 | Ø160 | 19,60 |
| VLB-D200 | Ø200 | 33,55 |



ISDB - Eklem Bağlantı

| Kod | Açıklama | Fiyat (USD) |
|---------|----------|-------------|
| ISDB-12 | Ø12 | 3,85 |

IAS Tipi Silindir Montaj Malzemeleri

FA-FB - Flanş Bağlantı

| Kod | Açıklama | Fiyat (USD) |
|-------------|----------|-------------|
| IAS16 FA-FB | Ø16 | 2,40 |



VI - Çatal Bağlantı

| Kod | Açıklama | Fiyat (USD) |
|-------|----------|-------------|
| VI-16 | Ø16 | 1,95 |



Manyetik Sensörler



| Tanımı | Model | Fotoğraf | Fiyat (\$) |
|-------------------------------------|-----------------------|--|------------|
| FVBC TİP SİLİNDİRLER İÇİN | HX-31R(Reed Switch) |  | 5,00 |
| IAS VE RAL TİPİ SİLİNDİRLER İÇİN | HX-03R (Reed S. 1mt.) |  | 6,60 |
| | HX-03R (Reed S. 3mt.) | | 6,50 |
| | HX-03P(PNP) | 21,80 | |
| | HX-15R(Reed Switch) |  | 7,70 |
| SD TİP SİLİNDİRLER İÇİN | CS1-J (Reed Switch) |  | 6,40 |
| VBC TİP SİLİNDİRLER İÇİN | HX-21R(Reed Switch) |  | 5,40 |
| | HX-21P (PNP) | | 17,50 |

V Serisi Elektrik Uyarılı Yön Kontrol Valfleri



3/2 Tek Bobin Valfler

| Kod | Açıklama | Fiyat (USD) |
|-----------------|------------------------------------|--------------|
| V3211-06 | 1/8" - 3/2 Tek Bobin | 12,00 |
| V3221-08 | 1/4" - 3/2 Tek Bobin | 10,05 |
| V3221-08H | 1/4" - 3/2 Tek Bobin (NA) | 11,00 |
| V3231-08 | 1/4" - 3/2 Tek Bobin - Geniş Gövde | 14,80 |
| V3231-10 | 3/8" - 3/2 Tek Bobin | 14,80 |
| V3241-15 | 1/2" - 3/2 Tek Bobin | 23,45 |
| V3241-15H | 1/2" - 3/2 Tek Bobin (NA) | 29,40 |

5/2 Tek Bobin Valfler

| Kod | Açıklama | Fiyat (USD) |
|-----------------|--|--------------|
| V5211-06 | 1/8" - 5/2 Tek Bobin | 13,75 |
| V5221-06 | 1/8" - 5/2 Tek Bobin - Geniş Gövde | 15,20 |
| V5221-08 | 1/4" - 5/2 Tek Bobin | 10,10 |
| V5231-08 | 1/4" - 5/2 Tek Bobin - Geniş Gövde | 16,80 |
| V5231-10 | 3/8" - 5/2 Tek Bobin | 16,80 |
| V5241-15 | 1/2" - 5/2 Tek Bobin | 24,05 |
| V5221-06F | 1/8" - 5/2 Tek Bobin - Kablolu Tip (Geniş Gövde) | 12,90 |
| V5221-08F | 1/4" - 5/2 Tek Bobin - Kablolu Tip | 12,90 |

* Lütfen siparişinizde model kodundan sonra voltaj kodunu ekleyiniz. 24 VDC için "E4", 220 VAC için "E2".

* Fiyatlara bobin ve ışıklı soketler DAHİLDİR

Çalışma Basıncı : 1.5~8 bar

Dayanma Basıncı: 12 bar (max)

Çalışma Sıcaklığı : 5~50°C

Güç Tüketimi " : AC-2.5VA / DC-2.5W (1/8" Gövde)

AC-4.5VA / DC-3W (1/4", 3/8" ve 1/2" Gövde)"

Frekans : 20 Hz (max)

V Serisi Elektrik Uyarılı Yön Kontrol Valfleri



5/2 Çift Bobin Valfler

| Kod | Açıklama | Fiyat (USD) |
|-----------------|-------------------------------------|--------------|
| V5212-06 | 1/8" - 5/2 Çift Bobin | 20,00 |
| V5222-08 | 1/4" - 5/2 Çift Bobin | 18,05 |
| V5232-08 | 1/4" - 5/2 Çift Bobin - Geniş Gövde | 24,05 |
| V5232-10 | 3/8" - 5/2 Çift Bobin | 24,05 |
| V5242-15 | 1/2" - 5/2 Çift Bobin | 32,05 |

5/3 Çift Bobin Valfler

| Kod | Açıklama | Fiyat (USD) |
|------------------|--|--------------|
| V5312-06C | 1/8" - 5/3 Çift Bobin - Kapalı M. | 30,05 |
| V5322-08C | 1/4" - 5/3 Çift Bobin - Kapalı M. | 28,15 |
| V5332-08C | 1/4" - 5/3 Çift Bobin - Kapalı M.(Geniş Gövde) | 32,65 |
| V5332-10C | 3/8" - 5/3 Çift Bobin - Kapalı M. | 32,65 |
| V5342-15C | 1/2" - 5/3 Çift Bobin - Kapalı M. | 40,05 |
| V5312-06P | 1/8" - 5/3 Çift Bobin - Basınç M. | 31,45 |
| V5322-08P | 1/4" - 5/3 Çift Bobin - Basınç M. | 33,90 |
| V5332-10P | 3/8" - 5/3 Çift Bobin - Basınç M. | 45,90 |
| V5342-15P | 1/2" - 5/3 Çift Bobin - Basınç M. | 48,90 |
| V5312-06E | 1/8" - 5/3 Çift Bobin - Egzoz M. | 31,45 |
| V5322-08E | 1/4" - 5/3 Çift Bobin - Egzoz M. | 33,90 |
| V5332-10E | 3/8" - 5/3 Çift Bobin - Egzoz M. | 45,90 |
| V5342-15E | 1/2" - 5/3 Çift Bobin - Egzoz M. | 48,90 |

* Lütfen siparişinizde model kodundan sonra voltaj kodunu ekleyiniz. 24 VDC için "E4", 220 VAC için "E2".

* Fiyatlara bobin ve ışıklı soketler DAHİLDİR

Çalışma Basıncı : 1.5~8 bar

Dayanma Basıncı : 12 bar (max)

Çalışma Sıcaklığı : 5~50°C

Güç Tüketimi " : AC-2.5VA / DC-2.5W (1/8" Gövde)

AC-4.5VA / DC-3W (1/4" , 3/8" ve 1/2" Gövde)"

Frekans : 20 Hz (max)

V Serisi Namur Valfleri



Namur Valfler

| Kod | Açıklama | Fiyat (USD) |
|-----------|-------------------------------------|-------------|
| V3231-08M | 1/4" - 3/2 Tek Bobin - Geniş Gövde | 20,40 |
| V5221-08M | 1/4" - 5/2 Tek Bobin | 10,40 |
| V5231-08M | 1/4" - 5/2 Tek Bobin - Geniş Gövde | 16,60 |
| V5232-08M | 1/4" - 5/2 Çift Bobin - Geniş Gövde | 24,00 |

* Lütfen namur valfler için, siparişinizde model kodundan sonra voltaj kodunu ekleyiniz. 24 VDC için "E4", 220 VAC için "E2".

* Fiyatlara bobin ve ışıklı soketler DAHİLDİR

V Serisi Hava Uyarılı Yön Kontrol Valfleri



3/2 - 5/2 - Hava Uyarılı Valfler

| Kod | Açıklama | Fiyat (USD) |
|-----------|-----------------------------------|-------------|
| V3211-06A | 1/8" - 3/2 Hava-Yay | 9,90 |
| V3221-06A | 1/8" - 3/2 Hava-Yay - Geniş Gövde | 9,40 |
| V3221-08A | 1/4" - 3/2 Hava-Yay | 8,00 |
| V3231-10A | 3/8" - 3/2 Hava-Yay | 16,50 |
| V3241-15A | 1/2" - 3/2 Hava-Yay | 23,30 |
| V5211-06A | 1/8" - 5/2 Hava-Yay | 8,95 |
| V5221-06A | 1/8" - 5/2 Hava-Yay - Geniş Gövde | 9,25 |
| V5221-08A | 1/4" - 5/2 Hava-Yay | 8,35 |
| V5231-08A | 1/4" - 5/2 Hava-Yay - Geniş Gövde | 14,55 |
| V5231-10A | 3/8" - 5/2 Hava-Yay | 14,55 |
| V5241-15A | 1/2" - 5/2 Hava-Yay | 25,20 |
| V5212-06A | 1/8" - 5/2 Hava-Hava | 15,00 |
| V5222-08A | 1/4" - 5/2 Hava-Hava | 11,70 |
| V5232-10A | 3/8" - 5/2 Hava-Hava | 18,10 |
| V5242-15A | 1/2" - 5/2 Hava-Hava | 26,20 |

Çalışma Basıncı : 1.5~8 bar

Dayanma Basıncı : 12 bar (max)

Çalışma Sıcaklığı : 5~50°C

Frekans : 20 Hz (max)

V Serisi Hava Uyarılı Yön Kontrol Valfleri



5/3 - Hava Uyarılı Valfler

| Kod | Açıklama | Fiyat (USD) |
|------------|--------------------------------|-------------|
| V5312-06AC | 1/8" - 5/3 Hava-Hava Kapalı M. | 25,30 |
| V5322-08AC | 1/4" - 5/3 Hava-Hava Kapalı M. | 20,95 |
| V5332-10AC | 3/8" - 5/3 Hava-Hava Kapalı M. | 31,10 |
| V5342-15AC | 1/2" - 5/3 Hava-Hava Kapalı M. | 53,00 |
| V5312-06AP | 1/8" - 5/3 Hava-Hava Basınç M. | 25,30 |
| V5322-08AP | 1/4" - 5/3 Hava-Hava Basınç M. | 20,95 |
| V5332-10AP | 3/8" - 5/3 Hava-Hava Basınç M. | 31,10 |
| V5342-15AP | 1/2" - 5/3 Hava-Hava Basınç M. | 53,00 |
| V5312-06AE | 1/8" - 5/3 Hava-Hava Egzoz M. | 25,30 |
| V5322-08AE | 1/4" - 5/3 Hava-Hava Egzoz M. | 20,95 |
| V5332-10AE | 3/8" - 5/3 Hava-Hava Egzoz M. | 31,10 |
| V5342-15AE | 1/2" - 5/3 Hava-Hava Egzoz M. | 53,00 |

Çalışma Basıncı : 1.5~8 bar

Dayanma Basıncı: 12 bar (max)

Çalışma Sıcaklığı : 5~50°C

Frekans : 20 Hz (max)

CN Serisi Düşük Güç/ Yüksek Frekans Valfleri



| Kod | Açıklama | Fiyat (USD) |
|--------------|----------------------------|-------------|
| CN2V251E4-08 | 1/4" - 5/2 Tek Bobin 24VDC | 18,10 |

Valf Yedek Parçaları



Zamanlayıcı

| Kod | Açıklama | Fiyat (USD) |
|-----|-------------|-------------|
| PUT | Zamanlayıcı | 10,65 |



Valf Bobini (Işıklı Soket Dahil)

| Kod | Açıklama | Fiyat (USD) |
|--------|---|-------------|
| VC1-DT | Valf Bobini - 1/8" gövde için (Ø8x23,5mm) | 4,65 |
| VC2-DT | Valf Bobini - 1/4", 3/8", 1/2" gövde için (Ø9x29mm) | 3,45 |

* Lütfen siparişinizde model kodundan sonra voltaj belirtiniz. 12, 24 ve 220 volt AC/DC bobinler stoklarımızda mevcuttur.



Enerji Tasarruf Modülü

| Kod | Açıklama | Fiyat (USD) |
|------------|--------------------------------|-------------|
| ESH2DC-B75 | Enerji Tasarruf Modülü - 24VDC | 10,50 |

ESH2DC-B75 Enerji Tasarruf Modülü, özellikle solenoid valflerde görülen yüksek güç tüketimi, ısınma problemleri ve buna bağlı olarak parça ömründeki kısalmalara çözüm getiriyor. Tüm marka ve çaplarda kullanılabilen Enerji Tasarruf Modülü(-Multi Core Integrator), tepki hızını yüzde 30 oranında artırırken, bobin ısınmasını da yüzde 50 oranında azaltıyor.

Tüm 24VDC Elektrik uyarılı valfler ile uyumludur

V serisi Valfler için Manifoltlar



| | SIRALI | 1/8" | | 1/4" | | 3/8" | | 1/2" | |
|------------------------------|--------|----------|-------|----------|-------|----------|-------|----------|-------|
| MANIFOLT 3/2 Valfler için | 2 | V321-2F | 4,60 | V322-2F | 3,65 | V323-2F | 9,35 | V324-2F | 11,45 |
| | 3 | V321-3F | 6,80 | V322-3F | 6,00 | V323-3F | 13,50 | V324-3F | 19,05 |
| | 4 | V321-4F | 10,75 | V322-4F | 8,25 | V323-4F | 18,30 | V324-4F | 25,75 |
| | 5 | V321-5F | 12,40 | V322-5F | 8,60 | V323-5F | 22,35 | V324-5F | 33,70 |
| | 6 | V321-6F | 16,05 | V322-6F | 12,35 | V323-6F | 23,00 | V324-6F | 38,60 |
| | 7 | V321-7F | 18,80 | V322-7F | 12,70 | V323-7F | 24,60 | V324-7F | 52,90 |
| | 8 | V321-8F | 21,35 | V322-8F | 15,15 | V323-8F | 28,95 | V324-8F | 60,05 |
| | 9 | V321-9F | 24,15 | V322-9F | 15,45 | V323-9F | 33,55 | V324-9F | 67,40 |
| | 10 | V321-10F | 26,70 | V322-10F | 16,75 | V323-10F | 45,10 | V324-10F | 74,25 |

| | SIRALI | 1/8" | | 1/4" | | 3/8" | | 1/2" | |
|-------------------------------------|--------|----------|-------|----------|-------|----------|-------|----------|-------|
| MANIFOLT 5/2 ve 5/3 Valfler için | 2 | V521-2F | 3,45 | V522-2F | 3,45 | V523-2F | 5,95 | V524-2F | 11,55 |
| | 3 | V521-3F | 5,15 | V522-3F | 4,65 | V523-3F | 10,15 | V524-3F | 16,70 |
| | 4 | V521-4F | 7,65 | V522-4F | 6,85 | V523-4F | 13,75 | V524-4F | 25,75 |
| | 5 | V521-5F | 8,60 | V522-5F | 8,60 | V523-5F | 14,35 | V524-5F | 33,70 |
| | 6 | V521-6F | 11,10 | V522-6F | 11,20 | V523-6F | 17,25 | V524-6F | 40,40 |
| | 7 | V521-7F | 13,75 | V522-7F | 12,00 | V523-7F | 20,10 | V524-7F | 55,90 |
| | 8 | V521-8F | 13,75 | V522-8F | 14,65 | V523-8F | 23,00 | V524-8F | 63,90 |
| | 9 | V521-9F | 17,15 | V522-9F | 15,45 | V523-9F | 25,85 | V524-9F | 71,85 |
| | 10 | V521-10F | 17,15 | V522-10F | 16,20 | V523-10F | 28,75 | V524-10F | 79,85 |

Not: Sızdırmazlık contası ve civatalar DAHİLDİR.

Mekanik Valfler

| Tanımı | Fotograf | Model | Fiyat (\$) | |
|---|-------------------------------|---|------------|--------------|
| 1/4" - 3/2 Mekanik Uyarılı Valfler | Çevirmeli |  | M322-S1 | 13,25 |
| | Makaralı |  | M322-S2 | |
| | "Acil Stop (Çevirmeli Reset)" |  | M322-S3 | |
| | "Butonlu (Konkav Tip)" |  | M322-S4 | |
| | "Butonlu (Düz Tip)" |  | M322-S5 | |
| | "Butonlu (Mantar Tip)" |  | M322-S6 | |
| 1/4" - 5/2 Mekanik Uyarılı Valfler | Çevirmeli |  | M522-S1 | 12,40 |
| | Makaralı |  | M522-S2 | |
| | "Acil Stop (Çevirmeli Reset)" |  | M522-S3 | |
| | "Butonlu (Konkav Tip)" |  | M522-S4 | |
| | "Butonlu (Düz Tip)" |  | M522-S5 | |
| | "Butonlu (Mantar Tip)" |  | M522-S6 | |

L Serisi Mekanik Kumandalı Valfler



| Kod | Açıklama | Fiyat (USD) |
|---------|--------------------------------------|-------------|
| L321-06 | 1/8" - 3/2 Kalmalı Tip | 11,45 |
| L322-08 | 1/4" - 3/2 Kalmalı Tip | 10,40 |
| L323-08 | 1/4" - 3/2 Kalmalı Tip - Geniş Gövde | 15,10 |
| L323-10 | 3/8" - 3/2 Kalmalı Tip | 15,10 |
| L324-15 | 1/2" - 3/2 Kalmalı Tip | 19,15 |
| L521-06 | 1/8" - 5/2 Kalmalı Tip | 12,55 |
| L522-08 | 1/4" - 5/2 Kalmalı Tip | 10,50 |
| L523-08 | 1/4" - 5/2 Kalmalı Tip - Geniş Gövde | 15,45 |
| L523-10 | 3/8" - 5/2 Kalmalı Tip | 15,45 |
| L524-15 | 1/2" - 5/2 Kalmalı Tip | 21,25 |

Çalışma Basıncı : 1.5~8 bar
Dayanma Basıncı : 12 bar (max)
Çalışma Sıcaklığı : -5~80°C

H Serisi Mekanik Kumandalı Valfler



3/2 - 5/2 Kol Kumandalı (Kalmalı Tip)

| Kod | Açıklama | Fiyat (USD) |
|---------|----------------------------------|-------------|
| H321-06 | 1/8" - 3/2 Kol-Kol | 14,35 |
| H322-08 | 1/4" - 3/2 Kol-Kol | 11,95 |
| H323-08 | 1/4" - 3/2 Kol-Kol - Geniş Gövde | 17,05 |
| H323-10 | 3/8" - 3/2 Kol-Kol | 17,05 |
| H324-15 | 1/2" - 3/2 Kol-Kol | 21,20 |
| H521-06 | 1/8" - 5/2 Kol-Kol | 13,90 |
| H522-08 | 1/4" - 5/2 Kol-Kol | 11,30 |
| H523-08 | 1/4" - 5/2 Kol-Kol - Geniş Gövde | 14,60 |
| H523-10 | 3/8" - 5/2 Kol-Kol | 14,60 |
| H524-15 | 1/2" - 5/2 Kol-Kol | 23,15 |

5/3 Kol Kumandalı (Kalmalı Tip-KM)

| Kod | Açıklama | Fiyat (USD) |
|----------|----------------------------------|-------------|
| H531-06C | 1/8" - 5/3 Kol-Kol | 22,10 |
| H532-08C | 1/4" - 5/3 Kol-Kol | 22,40 |
| H533-08C | 1/4" - 5/3 Kol-Kol - Geniş Gövde | 28,10 |
| H533-10C | 3/8" - 5/3 Kol-Kol | 28,10 |
| H534-15C | 1/2" - 5/3 Kol-Kol | 33,50 |

Çalışma Basıncı : 1.5~8 bar

Dayanma Basıncı: 12 bar (max)

Çalışma Sıcaklığı : -5~80°C

H Serisi Mekanik Kumandalı Valfler



5/2 Kol Kumandalı (Yay geri dönüşlü)

| Kod | Açıklama | Fiyat (USD) |
|----------|----------------------------------|-------------|
| H521-06S | 1/8" - 5/2 Kol-Yay | 14,80 |
| H522-08S | 1/4" - 5/2 Kol-Yay | 11,95 |
| H523-08S | 1/4" - 5/2 Kol-Yay - Geniş Gövde | 24,05 |
| H523-10S | 3/8" - 5/2 Kol-Yay | 24,05 |
| H524-15S | 1/2" - 5/2 Kol-Yay | 27,15 |



5/3 Kol Kumandalı (Yay geri dönüşlü-KM)

| Kod | Açıklama | Fiyat (USD) |
|----------|----------------------------------|-------------|
| H531-06S | 1/8" - 5/3 Kol-Yay | 21,80 |
| H532-08S | 1/4" - 5/3 Kol-Yay | 22,15 |
| H533-08S | 1/4" - 5/3 Kol-Yay - Geniş Gövde | 27,25 |
| H533-10S | 3/8" - 5/3 Kol-Yay | 27,25 |
| H534-15S | 1/2" - 5/3 Kol-Yay | 33,50 |

Çalışma Basıncı : 1.5~8 bar
Dayanma Basıncı: 12 bar (max)
Çalışma Sıcaklığı : -5~80°C

Pedal ve Kol Kumandalı Çevirmeli Valfler



Pedal Valfler

| Kod | Açıklama | Fiyat (USD) |
|----------|------------------------------------|-------------|
| FV320 | 1/4" - 3/2 Pedal Valf - Mini Tip | 13,20 |
| FV420 | 1/4" - 5/2 Pedal Valf - Mini Tip | 15,00 |
| F522-08 | 1/4" - 5/2 Pedal Valf | 20,60 |
| F522-08L | 1/4" - 5/2 Pedal Valf (Kilitli) | 22,45 |
| F522C-08 | 1/4" - 5/2 Pedal Valf (Muhafazalı) | 26,20 |



U432



R432



M432/MR432

Kol Kumandalı Çevirmeli Valfler

| Kod | Açıklama | Fiyat (USD) |
|----------|---|-------------|
| R432-08 | 1/4" - 4/3 Çevirmeli Valf (4x1 yandan çıkış) | 18,30 |
| R432-10 | 3/8" - 4/3 Çevirmeli Valf (4x1 yandan çıkış) | 18,30 |
| R432-15 | 1/2" - 4/3 Çevirmeli Valf (4x1 yandan çıkış) | 18,30 |
| U432-08 | 1/4" - 4/3 Çevirmeli Valf (2+1 yandan, egzoz alttan) | 18,30 |
| M432-08 | 1/4" - 4/3 Çevirmeli Valf (2x2 yandan çıkış) | 18,30 |
| MR432-08 | 1/4" - 4/3 Çevirmeli Valf - Seramik Keçeli (4x1 yandan) | 29,40 |
| MR432-10 | 3/8" - 4/3 Çevirmeli Valf - Seramik Keçeli (4x1 yandan) | 29,40 |
| MR432-15 | 1/2" - 4/3 Çevirmeli Valf - Seramik Keçeli (4x1 yandan) | 29,40 |

Hat Tipi Pnömatik Valfler



Hat Tipi Çek Valf

| Kod | Açıklama | Fiyat (USD) |
|-------|----------------|-------------|
| EA-06 | Çek Valf, G1/8 | 5,45 |
| EA-08 | Çek Valf, G1/4 | 6,45 |
| EA-10 | Çek Valf, G3/8 | 11,95 |
| EA-15 | Çek Valf, G1/2 | 11,95 |



Çabuk Egzoz Valfi

| Kod | Açıklama | Fiyat (USD) |
|--------|-------------------|-------------|
| KKP-06 | Çabuk Egzoz, G1/8 | 11,30 |
| KKP-08 | Çabuk Egzoz, G1/4 | 11,30 |
| KKP-10 | Çabuk Egzoz, G3/8 | 12,80 |
| KKP-15 | Çabuk Egzoz, G1/2 | 17,10 |



VEYA Valfi

| Kod | Açıklama | Fiyat (USD) |
|-------|------------------|-------------|
| ES-06 | VEYA valfi, G1/8 | 9,75 |
| ES-08 | VEYA valfi, G1/4 | 9,75 |
| ES-10 | VEYA valfi, G3/8 | 16,40 |
| ES-15 | VEYA valfi, G1/2 | 16,90 |



Hız Ayar Valfi (Çekli)

| Kod | Açıklama | Fiyat (USD) |
|-------|----------------|-------------|
| RE-01 | Hız Ayar, G1/8 | 3,70 |
| RE-02 | Hız Ayar, G1/4 | 4,35 |
| RE-03 | Hız Ayar, G3/8 | 5,60 |
| RE-04 | Hız Ayar, G1/2 | 5,60 |



Slide Valf

| Kod | Açıklama | Fiyat (USD) |
|--------|------------------|-------------|
| YHS-06 | Slide Valf, G1/8 | 4,30 |
| YHS-08 | Slide Valf, G1/4 | 5,05 |
| YHS-10 | Slide Valf, G3/8 | 9,60 |
| YHS-15 | Slide Valf, G1/2 | 12,00 |

Genel Maksat Valfleri

SLP Serisi Solenoid Valfler (NK)

| Fotograf | Ölçü | Orifis (mm) | Keçe | Gövde Malz. | Model | Fiyat (USD) |
|---|-----------------|-------------|-------------|--------------------|---------------------|-------------|
|  | 1/8" | 3 | 0~13 | Soketli | SLP06-3L | 29,75 |
| | 1/4" | 3 | NBR | Pirinç | SLP08-3L | 34,35 |
| | 3/8" | 10.5 | NBR | Pirinç | SLP10-10,5L | 35,50 |
| | 1/2" | 13 | NBR | Pirinç | SLP15-13L | 58,95 |
| | 3/4" | 20 | NBR | Pirinç | SLP20-20L | 61,90 |
| | 1" | 25 | NBR | Pirinç | SLP25-25L | 96,55 |
| | 1-1/4" | 35 | NBR | Pirinç | SLP35-35L | 160,50 |
| | 1-1/2" | 40 | NBR | Pirinç | SLP40-40L | 165,40 |
| | 2" | 50 | NBR | Pirinç | SLP50-50L | 248,30 |
| | 29x38.5x42(EBY) | Ø14,7 | | Yedek Bobin | BOBİN - SLPC-220VAC | 23,60 |
| 29x38.5x42(EBY) | Ø14,7 | | Yedek Bobin | BOBİN - SLPC-24VDC | 23,60 | |
| Yedek Diyafram | | | | SLP15ND - NBR | 2,35 | |
| Yedek Diyafram | | | | SLP20ND - NBR | 2,95 | |
| Yedek Diyafram | | | | SLP20VD - VİTON | 7,05 | |
| Yedek Diyafram | | | | SLP25ND - NBR | 3,50 | |
| Yedek Diyafram | | | | SLP25VD - VİTON | 17,50 | |

** Paslanmaz SS316 olarak stokta mevcuttur, lütfen fiyat sorunuz

SLP-H Serisi Solenoid Valfler (NA)

| Fotograf | Ölçü | Orifis (mm) | Keçe | Gövde Malzemesi | Model | Fiyat (USD) |
|--|--------|-------------|------|-----------------|------------|-------------|
|  | 1/8" | 3 | NBR | Pirinç | SLP06-3LH | 45,35 |
| | 1/4" | 3 | NBR | Pirinç | SLP08-3LH | 49,80 |
| | 3/8" | 13 | NBR | Pirinç | SLP10-13LH | 60,90 |
| | 1/2" | 13 | NBR | Pirinç | SLP15-13LH | 72,80 |
| | 3/4" | 20 | NBR | Pirinç | SLP20-20LH | 81,95 |
| | 1" | 25 | NBR | Pirinç | SLP25-25LH | 114,60 |
| | 1-1/4" | 35 | NBR | Pirinç | SLP35-35LH | 188,15 |
| | 1-1/2" | 40 | NBR | Pirinç | SLP40-40LH | 188,15 |
| | 2" | 50 | NBR | Pirinç | SLP50-50LH | 280,65 |

Genel Maksat Valfleri

EMC Serisi 2/2 Solenoid Valfler (NK)

| Fotograf | Ölçü | Orifis (mm) | Keçe | Gövde Malzemesi | Model | Fiyat (USD) |
|---|---------------|-------------|--------|-----------------|-------------------|-------------|
|  | 1/4" | 10 | 0 ~10 | Direk Uyarılı | EMC008E2 | 34,35 |
| | 1/4" | 10 | 0,3~10 | Pilot Uyarılı | EMC008BE2 | 34,35 |
| | 3/8" | 10 | 0 ~10 | Direk Uyarılı | EMC010E2 | 35,50 |
| | 3/8" | 10 | 0,3~10 | Pilot Uyarılı | EMC010BE2 | 35,50 |
| | 3/4" | 20 | 0,3~16 | Pilot Uyarılı | EMC020BE2 | 64,05 |
| | 1" | 20 | 0 ~10 | Direk Uyarılı | EMC025E2 | 96,55 |
| | 36x46x40(EBY) | Ø14,5 | - | Yedek Bobin | BOBİN - EMC-DC24V | 16,80 |

Gövde Malzemesi: Piring
Keçe Tipi: NBR
Çalışma Sıcaklığı : -5~80°C

EMC Serisi 2/2 Solenoid Valfler (NK)

| Fotograf | Ölçü | Orifis (mm) | Keçe | Gövde Malzemesi | Model | Fiyat (USD) |
|---|---------------|-------------|------|-----------------|----------------|-------------|
|  | 1/8" | 1 | 0~8 | 20x25 | EMC22001-06AE2 | 21,35 |
| | 1/8" | 2 | 0~25 | 32x32 | EMC22002-06BE2 | 31,90 |
| | 36x46x40(EBY) | Ø12 | - | Yedek Bobin | EMC-DC24V-1C | 16,80 |
| | 36x46x40(EBY) | Ø12 | - | Yedek Bobin | EMC-AC220V-1C | 16,80 |



Gövde Malzemesi: Piring
Keçe Tipi: NBR
Çalışma Sıcaklığı : -10~80°C

EMC23 Serisi Direk Uyarılı 3/2 Solenoid Valfler (NK)

| Fotograf | Ölçü | Orifis (mm) | Keçe | Gövde Malzemesi | Model | Fiyat (USD) |
|---|---------------|-------------|------|-----------------|----------------|-------------|
|  | 1/8" | 1 | 0~16 | 32x32 | EMC23001-06BE2 | 38,40 |
| | 1/4" | 1 | 0~16 | 32x46 | EMC23001-08CE2 | 45,55 |
| | 1/8" | 2 | 0~10 | 32x32 | EMC23002-06BE2 | 38,40 |
| | 1/4" | 2 | 0~10 | 32x46 | EMC23002-08CE2 | 45,55 |
| | 36x46x40(EBY) | Ø12 | - | Yedek Bobin | EMC-DC24V-1C | 16,80 |
| | 36x46x40(EBY) | Ø12 | - | Yedek Bobin | EMC-AC220V-1C | 16,80 |

Gövde Malzemesi: Piring
Keçe Tipi: NBR
Çalışma Sıcaklığı : -10~80°C

UD/UDH Serisi Direk Uyarılı 2/2 Solenoid Valfler (NK)

| Fotograf | Ölçü | Orifis (mm) | Keçe | Gövde Malzemesi | Model | Fiyat (USD) |
|---|------|-------------|------|-----------------|--------|-------------|
|  | 1/8" | 2,5 | 0~7 | Kablolu | UD-06 | 13,85 |
| | 1/4" | 4 | 0~7 | Kablolu | UD-08 | 14,50 |
| | 3/8" | 4 | 0~7 | Kablolu | UD-10 | 24,25 |
| | 1/8" | 1,2 | 0~20 | Kablolu | UDH-06 | 13,85 |
| | 3/8" | 2 | 0~20 | Kablolu | UDH-10 | 24,25 |

Gövde Malzemesi: Piringç
Keçe Tipi: NBR
Çalışma Sıcaklığı : -5~80°C

SLG Serisi Pilot Uyarılı 2/2, Yüksek Sıcaklık, Yüksek Basınç Solenoid Valfler (NK)

| Fotograf | Ölçü | Orifis (mm) | Keçe | Gövde Malzemesi | Model | Fiyat (USD) |
|---|------|-------------|-------------|-----------------|----------------------|-------------|
|  | 3/4" | 20 | 1~40 | Soketli | SLG5404E2-20D | 117,10 |
| | 1" | 25 | 1~40 | Soketli | SLG5404E2-25D | 125,65 |
| | - | - | Yedek Bobin | | BOBİN - SLG - DC24V | 17,80 |
| | - | - | Yedek Bobin | | BOBİN - SLG - AC220V | 17,80 |
| | - | - | Yedek Bobin | | BOBİN - SLG - AC24V | 17,80 |

Gövde Malzemesi: Piringç
Keçe Tipi: NBR
Çalışma Sıcaklığı : -10~150°C

PUT220 Serisi Pilot Uyarılı 2/2 Solenoid Valfler (NK)

| Fotograf | Ölçü | Orifis (mm) | Keçe | Gövde Malzemesi | Model | Fiyat (USD) |
|---|----------------|-------------|-------------|-----------------|--------------------|-------------|
|  | 3/8" | 8 | 0~7 | Soketli | PUT220E2-03 | 47,50 |
| | 1/2" | 13 | 0~7 | Soketli | PUT220E2-04 | 58,95 |
| | 3/4" | 20 | 0~7 | Soketli | PUT220E2-06 | 61,90 |
| | 1" | 25 | 0~7 | Soketli | PUT220E2-08 | 96,55 |
| | 42mm | Ø14 | Yedek Bobin | | BOBİN - PU - DC24V | 16,80 |
| | Yedek Diyafram | | | | PU220-04-D | 3,50 |
| | Yedek Diyafram | | | | PU220-06-D | 4,05 |
| | Yedek Diyafram | | | | PU220-08-D | 5,25 |

Gövde Malzemesi: Piringç
Keçe Tipi: NBR
Çalışma Sıcaklığı : -5~80°C

ZS Serisi Solenoid Valfler

| Fotograf | Ölçü | Orifis (mm) | Keçe | Gövde Malzemesi | Model | Fiyat (USD) |
|--|----------------|-------------|-------------|-----------------------|-----------------------|-------------|
|  | 1/8" | 2,5 | 0 ~ 7 | Pirinç | ZS06E2-2.5L | 22,20 |
| | 1/4" | 2,5 | 0 ~ 7 | Pirinç | ZS08E2-2.5L | 22,20 |
| | 3/8" | 10 | 0 ~ 20 | Pirinç | ZS10E2-10L | 35,50 |
| | 1" | 25 | 0 ~ 10 | Pirinç | ZS25E2 | 78,95 |
| | 1" | 25 | 0 ~ 5 | Pirinç | ZS25E2H (NA) | 97,50 |
| | 2" | 50 | 0 ~ 10 | Pirinç | ZS50E2 | 248,30 |
| | Ø20,3x50 | | Yedek Bobin | | BOBİN - ZSC-2D-220VAC | 60,20 |
| | Ø20,3x50 | | Yedek Bobin | | BOBİN - ZSC-2D-24VDC | 60,20 |
| | Ø20,3x50 | | Yedek Bobin | | BOBİN - ZSC-2D-24VAC | 60,20 |
| | Yedek Diyafram | | | | ZS10/15/20-ND - NBR | 4,65 |
| Yedek Diyafram | | | | ZS10/15/20-VD - Viton | 9,35 | |
| Yedek Diyafram | | | | ZS25-ND - NBR | 5,85 | |
| Yedek Diyafram | | | | ZS25-VD - Viton | 14,00 | |
| Yedek Diyafram | | | | ZS35-ND - NBR | 8,75 | |
| Yedek Diyafram | | | | ZS35-VD - Viton | 21,95 | |
| Yedek Diyafram | | | | ZS40ND - NBR | 9,35 | |
| Yedek Diyafram | | | | ZS50-ND - NBR | 9,35 | |
| Yedek Diyafram | | | | ZS50-VD - Viton | 27,80 | |

EMCF Serisi Patlaç Valf (NK)

| Fotograf | Ölçü | Orifis (mm) | Keçe | Gövde Malzemesi | Model | Fiyat (USD) |
|---|------|-------------|-------|-----------------|-----------|-------------|
|  | 2" | 50 | 4 ~ 6 | Pirinç | EMCF-50E4 | 114,70 |

SLP Serisi Paslanmaz Solenoid Valfler (NK)

| Fotograf | Ölçü | Orifis (mm) | Keçe | Gövde Malzemesi | Model | Fiyat (USD) |
|---|------|-------------|--------|-----------------|--------------|-------------|
|  | 1/8" | 3 | 0 ~ 13 | SS 316 | SLP06E2-3LS1 | 47,50 |
| | 1/4" | 3 | 0 ~ 13 | SS 316 | SLP08E2-3LS1 | 47,50 |

HUS Serisi Paslanmaz Buhar Valfleri NK - PN16 - 250°C

| Fotograf | Ölçü | Orifis (mm) | Keçe | Gövde Malzemesi | Model | Fiyat (USD) |
|---|------|-------------|----------|-----------------|----------------|-------------|
|  | 3/8" | 15 | 0,5 ~ 16 | SS304 | HUS10TE2-10LS2 | 168,65 |
| | 1/2" | 15 | 0,5 ~ 16 | SS304 | HUS15TE2-15LS2 | 171,80 |
| | 3/4" | 20 | 0,5 ~ 16 | SS304 | HUS20TE2-20LS2 | 187,60 |
| | 1" | 25 | 0,5 ~ 16 | SS304 | HUS25TE2-25LS2 | 216,10 |

F Serisi Şartlandırıcılar

İkili Şartlandırıcı (Filtre-Regülatör-Yağlayıcı FR+L)

| Fotograf | Kod | Ölçü | Fiyat (USD) |
|---|-----------------|--------------------|-------------|
|  | FEC 1/8" MINI | 1/8" MINI | 41,35 |
| | FEC 1/4" MINI | 1/4" MINI | 43,30 |
| | FEC 1/4" D MINI | 1/4" MINI (O.T.) * | 61,75 |
| | FEC 3/8" MIDI | 3/8" MIDI | 69,70 |
| | FEC 1/2" MIDI | 1/2" MIDI | 72,90 |
| | FEC 3/8" D MIDI | 3/8" MIDI (O.T.) * | 93,45 |
| | FEC 1/2" D MIDI | 1/2" MIDI (O.T.) * | 93,45 |
| | FEC 3/4" MAXI | 3/4" MAXI | 117,00 |
| | FEC 1" MAXI | 1" MAXI | 117,00 |

* O.T. : Otomatik Tahliyeli

Filtre-Regülatör (FR)

| Fotograf | Kod | Ölçü | Fiyat (USD) |
|---|----------------------|------------------|--------------|
|  | FEW 1/8" MINI | 1/8" MINI | 26,40 |
| | FEW 1/4" MINI | 1/4" MINI | 26,40 |
| | FEW 1/4" MIDI | 1/4" MIDI | 47,50 |
| | FEW 3/8" MIDI | 3/8" MIDI | 47,50 |
| | FEW 1/2" MIDI | 1/2" MIDI | 47,50 |
| | FEW 3/4" MAXI | 3/4" MAXI | 76,30 |
| | FEW 1" MAXI | 1" MAXI | 76,30 |

Regülatör Ayar Basıncı : 0.5~12 bar

Max. Giriş Basıncı : 16 bar

Çalışma Sıcaklığı : 5~60°C

Filtre Hassasiyeti : 40 µm

F Serisi Şartlandırıcılar

Filtre

| Fotograf | Kod | Ölçü | Fiyat (USD) |
|---|---------------|-----------|-------------|
|  | FEF 1/8" MINI | 1/8" MINI | 15,55 |
| | FEF 1/4" MINI | 1/4" MINI | |
| | FEF 3/8" MIDI | 3/8" MIDI | 27,70 |
| | FEF 1/2" MIDI | 1/2" MIDI | |
| | FEF 3/4" MAXI | 3/4" MAXI | 51,80 |
| | FEF 1" MAXI | 1" MAXI | |

Yağlayıcı

| Fotograf | Kod | Ölçü | Fiyat (USD) |
|---|---------------|-----------|-------------|
|  | FEL 1/8" MINI | 1/8" MINI | 16,95 |
| | FEL 1/4" MINI | 1/4" MINI | 16,95 |
| | FEL 3/8" MIDI | 3/8" MIDI | 29,20 |
| | FEL 1/2" MIDI | 1/2" MIDI | 29,20 |
| | FEL 3/4" MAXI | 3/4" MAXI | 55,10 |
| | FEL 1" MAXI | 1" MAXI | 55,10 |

Regülatör Ayar Basıncı : 0.5~12 bar
Max. Giriş Basıncı : 16 bar
Çalışma Sıcaklığı : 5~60°C
Filtre Hassasiyeti : 40 µm

Regülatör

| Fotograf | Kod | Ölçü | Fiyat (USD) |
|---|--------------|-----------|-------------|
|  | FER 1/8 MINI | 1/8" MINI | 20,30 |
| | FER 1/4 MINI | 1/4" MINI | 20,30 |
| | FER 1/4 MIDI | 1/4" MIDI | 38,10 |
| | FER 3/8 MIDI | 3/8" MIDI | 37,70 |
| | FER 1/2 MIDI | 1/2" MIDI | 37,70 |
| | FER 3/4 MAXI | 3/4" MAXI | 61,70 |
| | FER 1 MAXI | 1" MAXI | 61,70 |

Regülatör Ayar Basıncı : 0.5~12 bar
Max. Giriş Basıncı : 16 bar
Çalışma Sıcaklığı : 5~60°C
Filtre Hassasiyeti : 40 µm

F Serisi Şartlandırıcılar

Otomatik Tahliye Kiti

| Fotoğraf | Kod | Ölçü | Fiyat (USD) |
|---|------------------------|-----------|-------------|
|  | AUTH.DR.KIT F SER.MINI | 1/8" MINI | 24,65 |
| | AUTH.DR.KIT F SER.MIDI | 1/4" MINI | 24,65 |

Yüksek Basınç Şartlandırıcıları

Filtre-Regülatör (40 Bar)

| Fotoğraf | Kod | Ölçü | Fiyat (USD) |
|---|-------|------|-------------|
|  | FRH08 | 1/4" | 120,35 |
| | FRH10 | 3/8" | 120,35 |
| | FRH15 | 1/2" | 120,35 |
| | FRH20 | 3/4" | 201,90 |

Regülatör (40 Bar)

| Fotoğraf | Kod | Ölçü | Fiyat (USD) |
|---|--------|------|-------------|
|  | FTHY08 | 1/4" | 36,45 |
| | FTHY10 | 3/8" | 36,45 |
| | FTHY15 | 1/2" | 36,45 |
| | FTHY20 | 3/4" | 94,40 |

Regülatör Ayar Basıncı : 0.5~30 bar
Max. Giriş Basıncı : 40 bar
Çalışma Sıcaklığı : 5~60°C
Filtre Hassasiveti : 40 um

Otomatik Boşaltma

| Fotoğraf | Kod | Ölçü | Fiyat (USD) |
|---|--------|------|-------------|
|  | HAD402 | 1/2" | 33,50 |

Max. Giriş Basıncı : 10 bar
Çalışma Sıcaklığı : 5~60°C

Yuvarlak Tip Şartlandırıcılar

İkili Şartlandırıcı (Filtre-Regülatör-Yağlayıcı FR+L)

| Fotograf | Kod | Ölçü | Fiyat (USD) |
|---|----------|------|-------------|
|  | AEFC2000 | 1/4" | 15,30 |
| | BEFC3000 | 3/8" | 27,90 |
| | BEFC4000 | 1/2" | 28,25 |

Filtre-Regülatör (FR)

| Fotograf | Kod | Ölçü | Fiyat (USD) |
|--|----------|------|-------------|
|  | AFR2000 | 1/4" | 10,60 |
| | BEFR3000 | 3/8" | 16,75 |
| | BEFR4000 | 1/2" | 16,75 |

Filtre

| Fotograf | Kod | Ölçü | Fiyat (USD) |
|---|---------|------|-------------|
|  | AEF2000 | 1/4" | 6,40 |
| | BEF3000 | 3/8" | 14,40 |
| | BEF4000 | 1/2" | 14,40 |

Yağlayıcı

| Fotograf | Kod | Ölçü | Fiyat (USD) |
|---|---------|------|-------------|
|  | AEL2000 | 1/4" | 8,35 |
| | BEL3000 | 3/8" | 15,35 |
| | BEL4000 | 1/2" | 15,35 |

Regülatör

| Fotograf | Kod | Ölçü | Fiyat (USD) |
|---|---------|------|-------------|
|  | AER2000 | 1/4" | 7,60 |
| | BER3000 | 3/8" | 11,15 |
| | BER4000 | 1/2" | 11,15 |

* Tüm filtreler yarı-otomatik tahliyelidir.
Regülatör Ayar Basıncı : 0.5~8.5 bar
Max. Giriş Basıncı : 9.5 bar
Çalışma Sıcaklığı : 5~60°C
Filtre Hassasiyeti : 40 µm

Kare Tip Şartlandırıcılar

İkili Şartlandırıcı (Filtre-Regülatör-Yağlayıcı FR+L)

| Fotograf | Kod | Ölçü | Fiyat (USD) |
|---|-----------|------|-------------|
|  | EC2010-01 | 1/8" | 25,10 |
| | EC2010-02 | 1/4" | 25,10 |
| | EC3010-03 | 3/8" | 37,85 |
| | EC4010-04 | 1/2" | 54,40 |
| | EC5010-06 | 3/4" | 87,90 |
| | EC5010-10 | 1" | 87,90 |

Üçlü Şartlandırıcı (Filtre-Regülatör-Yağlayıcı F+R+L)

| Fotograf | Kod | Ölçü | Fiyat (USD) |
|---|------------|--------------------|-------------|
|  | EIC2000-01 | 1/8" - Büyük Gövde | 27,00 |

Filtre-Regülatör (FR)

| Fotograf | Kod | Ölçü | Fiyat (USD) |
|---|------------|------|-------------|
|  | EW2000-02 | 1/4" | 18,15 |
| | EW3000-03 | 3/8" | 25,10 |
| | EW4000-04 | 1/2" | 37,65 |
| | EW5000-06 | 3/4" | 58,60 |
| | EIW5000-10 | 1" | 50,55 |
| | EW5000-10 | 1" | 58,60 |

Filtre

| Fotograf | Kod | Ölçü | Fiyat (USD) |
|---|-----------|------|-------------|
|  | EF2010-02 | 1/4" | 8,35 |
| | EF3010-03 | 3/8" | 12,55 |
| | EF4010-04 | 1/2" | 19,55 |
| | EF5010-06 | 3/4" | 30,70 |
| | EF5010-10 | 1" | 30,70 |

* Tüm filtreler yarı-otomatik tahliyelidir.
Regülatör Ayar Basıncı : 0.5~8.5 bar
Max. Giriş Basıncı : 10 bar
Çalışma Sıcaklığı : 5~60°C
Filtre Hassasiyeti : 5 µm

Kare Tip Şartlandırıcılar

Yağlayıcı

| Fotoğraf | Kod | Ölçü | Fiyat (USD) |
|--|------------------|--------------------|--------------|
|  | EL2000-01 | 1/8" | 7,00 |
| | EIL2000-02 | 1/4" | 6,70 |
| | EL804-02 | 1/4" | 8,00 |
| | EL2010-02 | 1/4" | 7,00 |
| | EIL3000-02 | 1/4" - Büyük Gövde | 9,90 |
| | EL3010-03 | 3/8" | 12,55 |
| | EL4010-04 | 1/2" | 18,15 |
| | EL5010-06 | 3/4" | 33,50 |
| | EL5010-10 | 1" | 33,50 |

Regülatör

| Fotoğraf | Kod | Ölçü | Fiyat (USD) |
|---|-----------|------|-------------|
|  | ER2000-02 | 1/4" | 11,15 |
| | ER3000-03 | 3/8" | 20,95 |
| | ER4000-04 | 1/2" | 22,70 |
| | ER5000-06 | 3/4" | 34,90 |
| | ER5000-10 | 1" | 34,90 |

Regülatör Ayar Basıncı : 0.5~8.5 bar
Max. Giriş Basıncı : 10 bar
Çalışma Sıcaklığı : 5~60°C
Filtre Hassasiyeti : 5 µm

Otomatik Boşaltma Kitleri

| Fotoğraf | Kod | Ölçü | Fiyat (USD) |
|---|---------|------|-------------|
|  | ZDFS-06 | 1/4" | 21,50 |
| | ZDFS-08 | 3/8" | 21,50 |

ZDFS-06

ZDFS-08

Baęlantı Elemanları - Plastik (Eko Tip / Siyah Kafalı)



Düz Rakor

| Kod | Ölçü | Fiyat (USD) |
|-----------|----------|-------------|
| KPC03-M3 | 3-M3 | 0,93 |
| KPC03-M5 | 3-M5 | 0,93 |
| KPC04-M5 | 4-M5 | 0,35 |
| KPC04-M6 | 4-M6 | 0,43 |
| KPC04-G01 | 4-G1/8" | 0,46 |
| KPC04-G02 | 4-G1/4" | 0,49 |
| KPC06-M5 | 6-M5 | 0,46 |
| KPC06-M6 | 6-M6 | 0,50 |
| KPC06-G01 | 6-G1/8" | 0,46 |
| KPC06-G02 | 6-G1/4" | 0,46 |
| KPC06-G03 | 6-G3/8" | 0,95 |
| KPC06-G04 | 6-G1/2" | 1,21 |
| KPC08-G01 | 8-G1/8" | 0,46 |
| KPC08-G02 | 8-G1/4" | 0,45 |
| KPC08-G03 | 8-G3/8" | 0,85 |
| KPC08-G04 | 8-G1/2" | 1,21 |
| KPC10-G01 | 10-G1/8" | 0,82 |
| KPC10-G02 | 10-G1/4" | 0,82 |
| KPC10-G03 | 10-G3/8" | 1,02 |
| KPC10-G04 | 10-G1/2" | 1,21 |
| KPC12-G01 | 12-G1/8" | 1,05 |
| KPC12-G02 | 12-G1/4" | 1,05 |
| KPC12-G03 | 12-G3/8" | 1,10 |
| KPC12-G04 | 12-G1/2" | 1,21 |
| KPC16-G03 | 16-G3/8" | 2,13 |
| KPC16-G04 | 16-G1/2" | 2,13 |



Döner Dirsek

| Kod | Ölçü | Fiyat (USD) |
|-----------|----------|-------------|
| KPL03-M3 | 3-M3 | 1,42 |
| KPL03-M5 | 3-M5 | 1,42 |
| KPL04-M5 | 4-M5 | 0,46 |
| KPL04-M6 | 4-M6 | 0,61 |
| KPL04-G01 | 4-G1/8" | 0,50 |
| KPL04-G02 | 4-G1/4" | 0,57 |
| KPL06-M5 | 6-M5 | 0,54 |
| KPL06-M6 | 6-M6 | 0,68 |
| KPL06-G01 | 6-G1/8" | 0,56 |
| KPL06-G02 | 6-G1/4" | 0,57 |
| KPL06-G03 | 6-G3/8" | 1,05 |
| KPL06-G04 | 6-G1/2" | 1,44 |
| KPL08-G01 | 8-G1/8" | 0,57 |
| KPL08-G02 | 8-G1/4" | 0,61 |
| KPL08-G03 | 8-G3/8" | 1,10 |
| KPL08-G04 | 8-G1/2" | 1,44 |
| KPL10-G01 | 10-G1/8" | 1,00 |
| KPL10-G02 | 10-G1/4" | 1,00 |
| KPL10-G03 | 10-G3/8" | 1,21 |
| KPL10-G04 | 10-G1/2" | 1,44 |
| KPL12-G01 | 12-G1/8" | 1,10 |
| KPL12-G02 | 12-G1/4" | 1,10 |
| KPL12-G03 | 12-G3/8" | 1,26 |
| KPL12-G04 | 12-G1/2" | 1,44 |
| KPL16-G03 | 16-G3/8" | 2,27 |
| KPL16-G04 | 16-G1/2" | 2,27 |

Bağlantı Elemanları - Plastik (Eko Tip / Siyah Kafalı)



Dişi Rakor

| Kod | Ölçü | Fiyat (USD) |
|------------|----------|-------------|
| KPCF06-G01 | 6-G1/8" | 0,75 |
| KPCF06-G02 | 6-G1/4" | 0,85 |
| KPCF06-G03 | 6-G3/8" | 1,38 |
| KPCF06-G04 | 6-G1/2" | 1,98 |
| KPCF08-G01 | 8-G1/8" | 0,84 |
| KPCF08-G02 | 8-G1/4" | 0,91 |
| KPCF08-G03 | 8-G3/8" | 1,58 |
| KPCF08-G04 | 8-G1/2" | 2,01 |
| KPCF10-G01 | 10-G1/8" | 1,24 |
| KPCF10-G02 | 10-G1/4" | 1,31 |
| KPCF10-G03 | 10-G3/8" | 1,60 |
| KPCF10-G04 | 10-G1/2" | 2,08 |



Yan Bacak TE

| Kod | Ölçü | Fiyat (USD) |
|-----------|---------|-------------|
| KPD06-G01 | 6-G1/8" | 0,77 |
| KPD06-G02 | 6-G1/4" | 0,92 |
| KPD08-G01 | 8-G1/8" | 0,88 |
| KPD08-G02 | 8-G1/4" | 0,92 |



Orta Bacak TE

| Kod | Ölçü | Fiyat (USD) |
|-----------|----------|-------------|
| KPB06-M5 | 6-M5 | 0,96 |
| KPB06-G01 | 6-G1/8" | 0,77 |
| KPB06-G02 | 6-G1/4" | 0,92 |
| KPB06-G03 | 6-G3/8" | 1,31 |
| KPB06-G04 | 6-G1/2" | 1,73 |
| KPB08-G01 | 8-G1/8" | 0,88 |
| KPB08-G02 | 8-G1/4" | 0,92 |
| KPB08-G03 | 8-G3/8" | 1,40 |
| KPB08-G04 | 8-G1/2" | 1,73 |
| KPB10-G01 | 10-G1/8" | 1,38 |
| KPB10-G02 | 10-G1/4" | 1,38 |
| KPB10-G03 | 10-G3/8" | 1,69 |
| KPB10-G04 | 10-G1/2" | 1,73 |
| KPB12-G01 | 12-G1/8" | 1,40 |
| KPB12-G02 | 12-G1/4" | 1,40 |
| KPB12-G03 | 12-G3/8" | 1,69 |
| KPB12-G04 | 12-G1/2" | 1,73 |



Dişi Döner Dirsek

| Kod | Ölçü | Fiyat (USD) |
|------------|---------|-------------|
| KPLF06-G01 | 6-G1/8" | 0,91 |
| KPLF06-G02 | 6-G1/4" | 1,05 |
| KPLF06-G03 | 6-G3/8" | 1,69 |
| KPLF06-G04 | 6-G1/2" | 2,27 |
| KPLF08-G01 | 8-G1/8" | 1,00 |
| KPLF08-G02 | 8-G1/4" | 1,10 |
| KPLF08-G03 | 8-G3/8" | 1,90 |
| KPLF08-G04 | 8-G1/2" | 2,27 |

Baęlantı Elemanları - Plastik (Eko Tip / Siyah Kafalı)



Hız Ayarlı Döner Dirsek

| Kod | Ölçü | Fiyat (USD) |
|-----------|----------|-------------|
| KSC04-M5 | 4-M5 | 1,40 |
| KSC04-G01 | 4-G1/8" | 1,65 |
| KSC04-G02 | 4-G1/4" | 2,14 |
| KSC06-M5 | 6-M5 | 1,40 |
| KSC06-M6 | 6-M6 | 1,40 |
| KSC06-G01 | 6-G1/8" | 1,65 |
| KSC06-G02 | 6-G1/4" | 2,08 |
| KSC06-G03 | 6-G3/8" | 3,15 |
| KSC06-G04 | 6-G1/2" | 4,76 |
| KSC08-G01 | 8-G1/8" | 1,67 |
| KSC08-G02 | 8-G1/4" | 2,19 |
| KSC08-G03 | 8-G3/8" | 3,15 |
| KSC08-G04 | 8-G1/2" | 4,76 |
| KSC10-G01 | 10-G1/8" | 2,57 |
| KSC10-G02 | 10-G1/4" | 2,57 |
| KSC10-G03 | 10-G3/8" | 3,24 |
| KSC10-G04 | 10-G1/2" | 4,76 |
| KSC12-G01 | 12-G1/8" | 2,79 |
| KSC12-G02 | 12-G1/4" | 2,79 |
| KSC12-G03 | 12-G3/8" | 3,33 |
| KSC12-G04 | 12-G1/2" | 4,76 |



Hat Tipi Hız Ayar Valfi

| Kod | Ölçü | Fiyat (USD) |
|-------|-------|-------------|
| KPA04 | 4 mm | 2,37 |
| KPA06 | 6 mm | 2,51 |
| KPA08 | 8 mm | 3,07 |
| KPA10 | 10 mm | 3,35 |
| KPA12 | 12 mm | 5,02 |



Düz Nipel

| Kod | Ölçü | Fiyat (USD) |
|-------|-------|-------------|
| KPU04 | 4 mm | 0,28 |
| KPU06 | 6 mm | 0,29 |
| KPU08 | 8 mm | 0,31 |
| KPU10 | 10 mm | 0,46 |
| KPU12 | 12 mm | 0,57 |
| KPU16 | 16 mm | 1,33 |



Dirsek

| Kod | Ölçü | Fiyat (USD) |
|-------|-------|-------------|
| KPV04 | 4 mm | 0,31 |
| KPV06 | 6 mm | 0,32 |
| KPV08 | 8 mm | 0,35 |
| KPV10 | 10 mm | 0,50 |
| KPV12 | 12 mm | 0,60 |
| KPV16 | 16 mm | 1,34 |



TE

| Kod | Ölçü | Fiyat (USD) |
|-------|-------|-------------|
| KPE04 | 4 mm | 0,42 |
| KPE06 | 6 mm | 0,43 |
| KPE08 | 8 mm | 0,50 |
| KPE10 | 10 mm | 0,63 |
| KPE12 | 12 mm | 0,78 |
| KPE16 | 16 mm | 1,61 |

Bağlantı Elemanları - Plastik (Eko Tip / Siyah Kafalı)



YE

| Kod | Ölçü | Fiyat (USD) |
|-------|-------|-------------|
| KPY04 | 4 mm | 0,43 |
| KPY06 | 6 mm | 0,46 |
| KPY08 | 8 mm | 0,56 |
| KPY10 | 10 mm | 0,70 |
| KPY12 | 12 mm | 0,82 |



Redüksiyon Nipel

| Kod | Ölçü | Fiyat (USD) |
|----------|-------|-------------|
| KPG06-04 | 6-4 | 0,33 |
| KPG08-04 | 8-4 | 0,39 |
| KPG08-06 | 8-6 | 0,39 |
| KPG10-06 | 10-6 | 0,54 |
| KPG10-08 | 10-8 | 0,54 |
| KPG12-08 | 12-8 | 0,67 |
| KPG12-10 | 12-10 | 0,67 |



Redüksiyon YE

| Kod | Ölçü | Fiyat (USD) |
|----------|----------|-------------|
| KPW06-04 | 6-4-4 | 0,54 |
| KPW08-06 | 8-6-6 | 0,57 |
| KPW10-08 | 10-8-8 | 0,74 |
| KPW12-08 | 12-8-8 | 0,96 |
| KPW12-10 | 12-10-10 | 0,96 |



Kruva

| Kod | Ölçü | Fiyat (USD) |
|--------|-------|-------------|
| KPZA04 | 4 mm | 0,74 |
| KPZA06 | 6 mm | 0,83 |
| KPZA08 | 8 mm | 0,95 |
| KPZA10 | 10 mm | 1,24 |
| KPZA12 | 12 mm | 1,53 |
| KPZA16 | 12 mm | 4,23 |



Redüksiyon TE

| Kod | Ölçü | Fiyat (USD) |
|-----------|----------|-------------|
| KPEW06-04 | 4-6-4 | 0,59 |
| KPEW08-06 | 6-8-6 | 0,59 |
| KPEW10-08 | 8-10-8 | 0,77 |
| KPEW12-08 | 8-12-8 | 0,96 |
| KPEW12-10 | 10-12-10 | 0,96 |



Yükseltici TE

| Kod | Ölçü | Fiyat (USD) |
|-----------|----------|-------------|
| KPEG06-04 | 6-4-6 | 0,57 |
| KPEG08-06 | 8-6-8 | 0,57 |
| KPEG10-08 | 10-8-10 | 0,74 |
| KPEG12-08 | 12-8-12 | 0,96 |
| KPEG12-10 | 12-10-12 | 0,96 |



Bağlantı Elemanları - Plastik



Düz Rakor

| Kod | Ölçü | Fiyat (USD) |
|-----------|------------|-------------|
| EPC03-M3 | M3-3 mm | 0,95 |
| EPC03-M5 | M5-3 mm | 0,95 |
| EPC04-M3 | M3-4 mm | 0,95 |
| EPC04-M5 | M5-4 mm | 0,47 |
| EPC04-M6 | M6-4 mm | 0,47 |
| EPC04-G01 | 1/8"-4 mm | 0,50 |
| EPC04-G02 | 1/4"-4 mm | 0,68 |
| EPC04-G03 | 3/8"-4 mm | 1,03 |
| EPC04-G04 | 1/2"-4 mm | 1,83 |
| EPC06-M5 | M5-6 mm | 0,57 |
| EPC06-M6 | M6-6 mm | 0,57 |
| EPC06-G01 | 1/8"-6 mm | 0,59 |
| EPC06-G02 | 1/4"-6 mm | 0,72 |
| EPC06-G03 | 3/8"-6 mm | 1,00 |
| EPC06-G04 | 1/2"-6 mm | 1,64 |
| EPC08-G01 | 1/8"-8 mm | 0,68 |
| EPC08-G02 | 1/4"-8 mm | 0,72 |
| EPC08-G03 | 3/8"-8 mm | 1,00 |
| EPC08-G04 | 1/2"-8 mm | 1,73 |
| EPC09-G02 | 1/4"-9 mm | 0,93 |
| EPC10-G01 | 1/8"-10 mm | 1,05 |
| EPC10-G02 | 1/4"-10 mm | 1,10 |
| EPC10-G03 | 3/8"-10 mm | 1,14 |
| EPC10-G04 | 1/2"-10 mm | 1,73 |
| EPC12-G01 | 1/8"-12 mm | 1,38 |
| EPC12-G02 | 1/4"-12 mm | 1,49 |
| EPC12-G03 | 3/8"-12 mm | 1,57 |
| EPC12-G04 | 1/2"-12 mm | 1,78 |
| EPC14-G02 | 1/4"-14 mm | 3,14 |
| EPC14-G03 | 3/8"-14 mm | 3,14 |
| EPC14-G04 | 1/2"-14 mm | 3,27 |
| EPC16-G03 | 3/8"-16 mm | 3,23 |
| EPC16-G04 | 1/2"-16 mm | 3,27 |



Döner Dirsek

| Kod | Ölçü | Fiyat (USD) |
|-----------|------------|-------------|
| EPL03-M3 | M3-3 mm | 1,45 |
| EPL03-M5 | M5-3 mm | 1,45 |
| EPL04-M3 | M3-4 mm | 1,45 |
| EPL04-M5 | M5-4 mm | 0,68 |
| EPL04-M6 | M6-4 mm | 0,68 |
| EPL04-G01 | 1/8"-4 mm | 0,71 |
| EPL04-G02 | 1/4"-4 mm | 1,00 |
| EPL06-M5 | M5-6 mm | 0,74 |
| EPL06-M6 | M6-6 mm | 0,74 |
| EPL06-G01 | 1/8"-6 mm | 0,86 |
| EPL06-G02 | 1/4"-6 mm | 1,08 |
| EPL06-G03 | 3/8"-6 mm | 1,32 |
| EPL06-G04 | 1/2"-6 mm | 1,90 |
| EPL08-G01 | 1/8"-8 mm | 0,99 |
| EPL08-G02 | 1/4"-8 mm | 1,13 |
| EPL08-G03 | 3/8"-8 mm | 1,39 |
| EPL08-G04 | 1/2"-8 mm | 2,10 |
| EPL09-G02 | 1/4"-9 mm | 1,20 |
| EPL10-G01 | 1/8"-10 mm | 1,58 |
| EPL10-G02 | 1/4"-10 mm | 1,58 |
| EPL10-G03 | 3/8"-10 mm | 1,80 |
| EPL10-G04 | 1/2"-10 mm | 2,50 |
| EPL12-G01 | 1/8"-12 mm | 2,16 |
| EPL12-G02 | 1/4"-12 mm | 2,22 |
| EPL12-G03 | 3/8"-12 mm | 2,45 |
| EPL12-G04 | 1/2"-12 mm | 2,50 |
| EPL14-G02 | 1/4"-14 mm | 4,21 |
| EPL14-G03 | 3/8"-14 mm | 4,30 |
| EPL14-G04 | 1/2"-14 mm | 4,59 |
| EPL16-G02 | 1/4"-16 mm | 4,21 |
| EPL16-G03 | 3/8"-16 mm | 4,30 |
| EPL16-G04 | 1/2"-16 mm | 4,59 |

Bağlantı Elemanları - Plastik

Dişi Rakor

| Fotoğraf | Kod | Ölçü | Fiyat (USD) |
|---|------------|------------|-------------|
|  | EPCF03-M3 | M3-3 mm | 1,00 |
| | EPCF03-M5 | M5-3 mm | 1,00 |
| | EPCF04-M3 | M3-4 mm | 1,00 |
| | EPCF04-M5 | M5-4 mm | 0,63 |
| | EPCF04-M6 | M6-4 mm | 0,63 |
| | EPCF04-G01 | 1/8"-4 mm | 0,90 |
| | EPCF04-G02 | 1/4"-4 mm | 1,39 |
| | EPCF04-G03 | 3/8"-4 mm | 1,60 |
| | EPCF04-G04 | 1/2"-4 mm | 2,50 |
| | EPCF06-M5 | M5-6 mm | 0,92 |
| | EPCF06-G01 | 1/8"-6 mm | 0,90 |
| | EPCF06-G02 | 1/4"-6 mm | 1,14 |
| | EPCF06-G03 | 3/8"-6 mm | 1,60 |
| | EPCF06-G04 | 1/2"-6 mm | 2,20 |
| | EPCF08-G01 | 1/8"-8 mm | 0,96 |
| | EPCF08-G02 | 1/4"-8 mm | 1,23 |
| | EPCF08-G03 | 3/8"-8 mm | 1,75 |
| | EPCF08-G04 | 1/2"-8 mm | 2,20 |
| | EPCF10-G01 | 1/8"-10 mm | 1,47 |
| | EPCF10-G02 | 1/4"-10 mm | 1,52 |
| | EPCF10-G03 | 3/8"-10 mm | 2,00 |
| | EPCF10-G04 | 1/2"-10 mm | 2,34 |
| | EPCF12-G01 | 1/8"-12 mm | 2,00 |
| | EPCF12-G02 | 1/4"-12 mm | 2,33 |
| | EPCF12-G03 | 3/8"-12 mm | 2,46 |
| | EPCF12-G04 | 1/2"-12 mm | 2,59 |
| | EPCF14-G01 | 1/8"-14 mm | 4,00 |
| | EPCF14-G02 | 1/4"-14 mm | 4,00 |
| | EPCF14-G03 | 3/8"-14 mm | 4,32 |
| | EPCF14-G04 | 1/2"-14 mm | 4,54 |
| EPCF16-G03 | 3/8"-16 mm | 4,32 | |
| EPCF16-G04 | 1/2"-16 mm | 4,54 | |

Bağlantı Elemanları - Plastik

Dişi Döner Dirsek

| Fotoğraf | Kod | Ölçü | Fiyat (USD) |
|---|------------|------------|-------------|
|  | EPLF06-G01 | 1/8"-6 mm | 1,13 |
| | EPLF06-G02 | 1/4"-6 mm | 1,43 |
| | EPLF06-G03 | 3/8"-6 mm | 1,84 |
| | EPLF06-G04 | 1/2"-6 mm | 2,52 |
| | EPLF08-G01 | 1/8"-8 mm | 1,21 |
| | EPLF08-G02 | 1/4"-8 mm | 1,54 |
| | EPLF08-G03 | 3/8"-8 mm | 2,25 |
| | EPLF08-G04 | 1/2"-8 mm | 2,52 |
| | EPLF10-G01 | 1/8"-10 mm | 1,78 |
| | EPLF10-G02 | 1/4"-10 mm | 1,88 |
| | EPLF10-G03 | 3/8"-10 mm | 2,41 |
| | EPLF10-G04 | 1/2"-10 mm | 2,95 |
| | EPLF12-G01 | 1/8"-12 mm | 2,80 |
| | EPLF12-G02 | 1/4"-12 mm | 2,80 |
| | EPLF12-G03 | 3/8"-12 mm | 2,80 |
| | EPLF12-G04 | 1/2"-12 mm | 3,16 |

Uzun Döner Dirsek

| Fotoğraf | Kod | Ölçü | Fiyat (USD) |
|---|------------|------------|-------------|
|  | EPLL06-G01 | 1/8"-6 mm | 1,20 |
| | EPLL06-G02 | 1/4"-6 mm | 1,57 |
| | EPLL06-G03 | 3/8"-6 mm | 1,74 |
| | EPLL06-G04 | 1/2"-6 mm | 2,61 |
| | EPLL08-G01 | 1/8"-8 mm | 1,44 |
| | EPLL08-G02 | 1/4"-8 mm | 1,64 |
| | EPLL08-G03 | 3/8"-8 mm | 1,88 |
| | EPLL08-G04 | 1/2"-8 mm | 2,89 |
| | EPLL10-G01 | 1/8"-10 mm | 1,94 |
| | EPLL10-G02 | 1/4"-10 mm | 2,06 |
| | EPLL10-G03 | 3/8"-10 mm | 2,42 |
| | EPLL10-G04 | 1/2"-10 mm | 3,34 |
| | EPLL12-G01 | 1/8"-12 mm | 3,27 |
| | EPLL12-G02 | 1/4"-12 mm | 3,50 |
| | EPLL12-G03 | 3/8"-12 mm | 3,60 |
| | EPLL12-G04 | 1/2"-12 mm | 3,78 |

Bağlantı Elemanları - Plastik



Orta Bacak Tee



Yan Bacak Tee

| Kod | Ölçü | Fiyat (USD) |
|-----------|------------|-------------|
| EPB03-M3 | M3-3 mm | 1,84 |
| EPB03-M5 | M5-3 mm | 1,84 |
| EPB04-M3 | M3-4 mm | 1,84 |
| EPB04-M5 | M5-4 mm | 0,98 |
| EPB04-M6 | M6-4 mm | 0,98 |
| EPB04-G01 | 1/8"-4 mm | 0,99 |
| EPB04-G02 | 1/4"-4 mm | 1,35 |
| EPB04-G03 | 3/8"-4 mm | 1,84 |
| EPB04-G04 | 1/2"-4 mm | 2,30 |
| EPB06-M5 | M5-6 mm | 1,04 |
| EPB06-G01 | 1/8"-6 mm | 1,04 |
| EPB06-G02 | 1/4"-6 mm | 1,35 |
| EPB06-G03 | 3/8"-6 mm | 1,62 |
| EPB06-G04 | 1/2"-6 mm | 2,30 |
| EPB08-G01 | 1/8"-8 mm | 1,24 |
| EPB08-G02 | 1/4"-8 mm | 1,47 |
| EPB08-G03 | 3/8"-8 mm | 1,73 |
| EPB08-G04 | 1/2"-8 mm | 2,57 |
| EPB10-G01 | 1/8"-10 mm | 1,85 |
| EPB10-G02 | 1/4"-10 mm | 1,90 |
| EPB10-G03 | 3/8"-10 mm | 2,12 |
| EPB10-G04 | 1/2"-10 mm | 2,57 |
| EPB12-G01 | 1/8"-12 mm | 2,42 |
| EPB12-G02 | 1/4"-12 mm | 2,65 |
| EPB12-G03 | 3/8"-12 mm | 2,65 |
| EPB12-G04 | 1/2"-12 mm | 2,85 |
| EPB14-G03 | 3/8"-14 mm | 4,30 |
| EPB14-G04 | 1/2"-14 mm | 4,59 |
| EPB15-G03 | 3/8"-15 mm | 4,30 |
| EPB15-G04 | 1/2"-15 mm | 4,59 |
| EPB16-G03 | 3/8"-16 mm | 4,63 |
| EPB16-G04 | 1/2"-16 mm | 5,33 |

| Kod | Ölçü | Fiyat (USD) |
|-----------|------------|-------------|
| EPD03-M3 | M3-3 mm | 1,84 |
| EPD03-M5 | M5-3 mm | 1,84 |
| EPD04-M3 | M3-4 mm | 1,84 |
| EPD04-M5 | M5-4 mm | 0,98 |
| EPD04-M6 | M6-4 mm | 0,98 |
| EPD04-G01 | 1/8"-4 mm | 0,99 |
| EPD04-G02 | 1/4"-4 mm | 1,35 |
| EPD06-M5 | M5-6 mm | 1,04 |
| EPD06-M6 | M6-6 mm | 1,04 |
| EPD06-G01 | 1/8"-6 mm | 1,04 |
| EPD06-G02 | 1/4"-6 mm | 1,35 |
| EPD06-G03 | 3/8"-6 mm | 1,68 |
| EPD06-G04 | 1/2"-6 mm | 2,30 |
| EPD08-G01 | 1/8"-8 mm | 1,24 |
| EPD08-G02 | 1/4"-8 mm | 1,47 |
| EPD08-G03 | 3/8"-8 mm | 1,73 |
| EPD08-G04 | 1/2"-8 mm | 2,57 |
| EPD10-G01 | 1/8"-10 mm | 1,85 |
| EPD10-G02 | 1/4"-10 mm | 1,90 |
| EPD10-G03 | 3/8"-10 mm | 2,12 |
| EPD10-G04 | 1/2"-10 mm | 2,57 |
| EPD12-G01 | 1/8"-12 mm | 2,42 |
| EPD12-G02 | 1/4"-12 mm | 2,65 |
| EPD12-G03 | 3/8"-12 mm | 2,65 |
| EPD12-G04 | 1/2"-12 mm | 2,85 |
| EPD14-G03 | 3/8"-14 mm | 4,30 |
| EPD14-G04 | 1/2"-14 mm | 4,59 |

Bağlantı Elemanları - Plastik



Orta Bacak Yee

| Kod | Ölçü | Fiyat (USD) |
|------------|------------|-------------|
| EPWT04-M3 | M3-4 mm | 1,84 |
| EPWT04-M5 | M5-4 mm | 0,98 |
| EPWT04-G01 | 1/8"-4 mm | 1,08 |
| EPWT04-G02 | 1/4"-4 mm | 1,34 |
| EPWT06-M5 | M5-6 mm | 1,14 |
| EPWT06-G01 | 1/8"-6 mm | 1,30 |
| EPWT06-G02 | 1/4"-6 mm | 1,35 |
| EPWT06-G03 | 3/8"-6 mm | 1,68 |
| EPWT06-G04 | 1/2"-6 mm | 2,30 |
| EPWT08-G01 | 1/8"-8 mm | 1,45 |
| EPWT08-G02 | 1/4"-8 mm | 1,47 |
| EPWT08-G03 | 3/8"-8 mm | 1,90 |
| EPWT08-G04 | 1/2"-8 mm | 2,57 |
| EPWT10-G01 | 1/8"-10 mm | 1,85 |
| EPWT10-G02 | 1/4"-10 mm | 1,98 |
| EPWT10-G03 | 3/8"-10 mm | 2,18 |
| EPWT10-G04 | 1/2"-10 mm | 2,57 |
| EPWT12-G02 | 1/4"-12 mm | 2,65 |
| EPWT12-G03 | 3/8"-12 mm | 2,65 |
| EPWT12-G04 | 1/2"-12 mm | 2,85 |
| EPWT14-G01 | 1/8"-14 mm | 4,30 |
| EPWT14-G02 | 1/4"-14 mm | 4,30 |
| EPWT14-G03 | 3/8"-14 mm | 4,30 |
| EPWT14-G04 | 1/2"-14 mm | 4,59 |
| EPWT16-G03 | 3/8"-16 mm | 4,63 |
| EPWT16-G04 | 1/2"-16 mm | 5,33 |



Açık Döner Dirsek

| Kod | Ölçü | Fiyat (USD) |
|------------|------------|-------------|
| EPHF04-G01 | 1/8"-4 mm | 1,76 |
| EPHF04-G02 | 1/4"-4 mm | 1,76 |
| EPHF06-M6 | M6-6 mm | 1,24 |
| EPHF06-G01 | 1/8"-6 mm | 1,76 |
| EPHF06-G02 | 1/4"-6 mm | 1,76 |
| EPHF06-G03 | 3/8"-6 mm | 2,10 |
| EPHF06-G04 | 1/2"-6 mm | 3,20 |
| EPHF08-G01 | 1/8"-8 mm | 1,41 |
| EPHF08-G02 | 1/4"-8 mm | 1,76 |
| EPHF08-G03 | 3/8"-8 mm | 2,18 |
| EPHF08-G04 | 1/2"-8 mm | 3,28 |
| EPHF10-G02 | 1/4"-10 mm | 2,03 |
| EPHF10-G03 | 3/8"-10 mm | 2,36 |
| EPHF10-G04 | 1/2"-10 mm | 3,42 |
| EPHF12-G02 | 1/4"-12 mm | 2,11 |
| EPHF12-G03 | 3/8"-12 mm | 2,38 |
| EPHF12-G04 | 1/2"-12 mm | 3,48 |

Bağlantı Elemanları - Plastik



EPKB-EPKD Çoklu Dağıtıcı

| Kod | Ölçü | Fiyat (USD) |
|---------------|---------------|-------------|
| EPKB04-G01 | 1/8"-4x4 mm | 2,27 |
| EPKB04-G02 | 1/4"-4x4 mm | 2,56 |
| EPKB06-G01 | 1/8"-4x6 mm | 2,27 |
| EPKB06-G02 | 1/4"-4x6 mm | 2,56 |
| EPKB06-G03 | 3/8"-4x6 mm | 2,70 |
| EPKB08-G01 | 1/8"-4x8 mm | 2,70 |
| EPKB08-G02 | 1/4"-4x8 mm | 2,85 |
| EPKB08-G03 | 3/8"-4x8 mm | 2,90 |
| EPKD0604-G01 | 1/8"- 6-4-4-4 | 2,84 |
| EPKD08-04-G02 | 1/4"- 8-4-4-4 | 2,87 |
| EPKD08-06-G02 | 1/4"- 8-6-6-6 | 3,15 |



EHVFS Küresel Vana

| Kod | Ölçü | Fiyat (USD) |
|-------------|------------|-------------|
| EHVFS06-G01 | 1/8"-6 mm | 3,80 |
| EHVFS06-G02 | 1/4"-6 mm | 3,80 |
| EHVFS06-G03 | 3/8"-6 mm | 4,40 |
| EHVFS06-G04 | 1/2"-6 mm | 4,70 |
| EHVFS08-G01 | 1/8"-8 mm | 4,00 |
| EHVFS08-G02 | 1/4"-8 mm | 4,20 |
| EHVFS08-G03 | 3/8"-8 mm | 4,60 |
| EHVFS08-G04 | 1/2"-8 mm | 4,95 |
| EHVFS10-G01 | 1/8"-10 mm | 4,20 |
| EHVFS10-G02 | 1/4"-10 mm | 4,40 |
| EHVFS10-G03 | 3/8"-10 mm | 4,85 |
| EHVFS10-G04 | 1/2"-10 mm | 5,20 |

Bağlantı Elemanları - Plastik



ESC - Hız Ayarlı Döner Dirsek

| Kod | Ölçü | Fiyat (USD) |
|-----------|------------|-------------|
| ESC04-M5 | M5-4 mm | 2,24 |
| ESC04-G01 | 1/8"-4 mm | 2,57 |
| ESC04-G02 | 1/4"-4 mm | 2,83 |
| ESC06-M5 | M5-6 mm | 2,48 |
| ESC06-M6 | M6-6 | 2,48 |
| ESC06-G01 | 1/8"-6 mm | 2,48 |
| ESC06-G02 | 1/4"-6 mm | 2,82 |
| ESC06-G03 | 3/8"-6 mm | 4,59 |
| ESC06-G04 | 1/2"-6 mm | 6,10 |
| ESC08-G01 | 1/8"-8 mm | 2,52 |
| ESC08-G02 | 1/4"-8 mm | 2,89 |
| ESC08-G03 | 3/8"-8 mm | 4,63 |
| ESC08-G04 | 1/2"-8 mm | 6,20 |
| ESC10-G01 | 1/8"-10 mm | 2,95 |
| ESC10-G02 | 1/4"-10 mm | 3,10 |
| ESC10-G03 | 3/8"-10 mm | 4,79 |
| ESC10-G04 | 1/2"-10 mm | 6,91 |
| ESC12-G01 | 1/8"-12 mm | 3,10 |
| ESC12-G02 | 1/4"-12 mm | 3,39 |
| ESC12-G03 | 3/8"-12 mm | 4,95 |
| ESC12-G04 | 1/2"-12 mm | 6,96 |
| ESC16-G03 | 3/8"-16 mm | 8,00 |
| ESC16-G04 | 1/2"-16 mm | 8,00 |

Bağlantı Elemanları - Plastik



EHVFF Küresel Vana

| Kod | Ölçü | Fiyat (USD) |
|------------|-------|-------------|
| EHVFF04-04 | 4 mm | 4,06 |
| EHVFF06-06 | 6 mm | 4,30 |
| EHVFF08-08 | 8 mm | 4,50 |
| EHVFF10-10 | 10 mm | 6,00 |
| EHVFF12-12 | 12 mm | 8,20 |



EPK Çoklu Dağıtıcı

| Kod | Ölçü | Fiyat (USD) |
|-------|--------|-------------|
| EPK04 | 5x4 mm | 1,55 |
| EPK06 | 5x6 mm | 1,76 |
| EPK08 | 5x8 mm | 2,00 |



EPA - Hız Ayar Valfi

| Kod | Ölçü | Fiyat (USD) |
|------------|-------|-------------|
| ESA(EPA)04 | 4 mm | 2,80 |
| ESA(EPA)06 | 6 mm | 3,00 |
| ESA(EPA)08 | 8 mm | 3,50 |
| ESA(EPA)10 | 10 mm | 4,35 |
| ESA(EPA)12 | 12 mm | 6,45 |



EPKG - Redüksiyon Kollektör

| Kod | Ölçü | Fiyat (USD) |
|-----------|-------------|-------------|
| EPKG10-06 | 10-6-6-6-10 | 2,42 |

EPZA - Kruva

| Fotograf | Kod | Ölçü | Fiyat (USD) |
|---|--------|-------|-------------|
|  | EPZA04 | 4 mm | 0,88 |
| | EPZA06 | 6 mm | 0,98 |
| | EPZA08 | 8 mm | 1,10 |
| | EPZA10 | 10 mm | 1,50 |
| | EPZA12 | 12 mm | 1,80 |

EPP - Tapa

| Fotograf | Kod | Ölçü | Fiyat (USD) |
|---|-------|-------|-------------|
|  | EPP04 | 4 mm | 0,32 |
| | EPP06 | 6 mm | 0,40 |
| | EPP08 | 8 mm | 0,44 |
| | EPP10 | 10 mm | 0,55 |
| | EPP12 | 12 mm | 0,69 |

Bağlantı Elemanları - Plastik

EPU - Nipel

| Fotograf | Kod | Ölçü | Fiyat (USD) |
|---|--------|-------|-------------|
|  | EPU04 | 4 mm | 0,37 |
| | EPU05 | 5 mm | 0,55 |
| | EPU06 | 6 mm | 0,41 |
| | EPU07 | 7 mm | 0,55 |
| | EPU08 | 8 mm | 0,46 |
| | EPU09 | 9 mm | 0,75 |
| | EPU10 | 10 mm | 0,62 |
| | EPU11 | 11 mm | 1,00 |
| | EPU12 | 12 mm | 0,81 |
| | EPU14 | 14 mm | 2,00 |
| | EPU15 | 15 mm | 2,00 |
| | EPU16 | 16 mm | 2,00 |
| | EPU3/8 | 3/8" | 1,08 |
| | EPU1/2 | 1/2" | 1,36 |

EPE - Tee

| Fotograf | Kod | Ölçü | Fiyat (USD) |
|--|-------|-------|-------------|
|  | EPE04 | 4 mm | 0,51 |
| | EPE06 | 6 mm | 0,60 |
| | EPE07 | 7 mm | 0,62 |
| | EPE08 | 8 mm | 0,62 |
| | EPE09 | 9 mm | 1,18 |
| | EPE10 | 10 mm | 0,90 |
| | EPE12 | 12 mm | 1,10 |
| | EPE14 | 14 mm | 2,48 |
| | EPE15 | 15 mm | 2,48 |
| | EPE16 | 16 mm | 2,48 |

EPV - Dirsek

| Fotograf | Kod | Ölçü | Fiyat (USD) |
|---|-------|-------|-------------|
|  | EPV04 | 4 mm | 0,37 |
| | EPV06 | 6 mm | 0,41 |
| | EPV08 | 8 mm | 0,46 |
| | EPV10 | 10 mm | 0,62 |
| | EPV12 | 12 mm | 0,81 |
| | EPV14 | 14 mm | 2,25 |
| | EPV16 | 16 mm | 2,25 |

EPY - Yee

| Fotograf | Kod | Ölçü | Fiyat (USD) |
|--|-------|-------|-------------|
|  | EPY04 | 4 mm | 0,51 |
| | EPY06 | 6 mm | 0,60 |
| | EPY08 | 8 mm | 0,65 |
| | EPY10 | 10 mm | 1,00 |
| | EPY12 | 12 mm | 1,15 |
| | EPY14 | 14 mm | 2,40 |
| | EPY16 | 16 mm | 2,40 |

Bağlantı Elemanları - Plastik

EPEG - Yükseltici Tee

| Fotograf | Kod | Ölçü | Fiyat (USD) |
|---|-----------|----------|-------------|
|  | EPEG06-04 | 6-4-6 | 0,65 |
| | EPEG08-04 | 8-4-8 | 0,71 |
| | EPEG08-06 | 8-6-8 | 0,71 |
| | EPEG10-06 | 10-6-10 | 0,90 |
| | EPEG10-08 | 10-8-10 | 0,90 |
| | EPEG12-08 | 12-8-12 | 1,33 |
| | EPEG12-10 | 12-10-12 | 1,33 |
| | EPEG14-12 | 14-12-14 | 2,92 |
| | EPEG16-12 | 16-12-16 | 3,50 |

EPEW - Redüksiyon Tee

| Fotograf | Kod | Ölçü | Fiyat (USD) |
|---|-----------|----------|-------------|
|  | EPEW06-04 | 4-6-4 | 0,73 |
| | EPEW08-04 | 4-8-4 | 0,73 |
| | EPEW08-06 | 6-8-6 | 0,73 |
| | EPEW10-06 | 6-10-6 | 1,05 |
| | EPEW10-08 | 8-10-8 | 1,05 |
| | EPEW12-08 | 8-12-8 | 1,47 |
| | EPEW12-10 | 10-12-10 | 1,47 |

EPG - Redüksiyon Nipel

| Fotograf | Kod | Ölçü | Fiyat (USD) |
|---|----------|-------|-------------|
|  | EPG06-04 | 6-4 | 0,46 |
| | EPG08-04 | 8-4 | 0,59 |
| | EPG08-06 | 8-6 | 0,59 |
| | EPG09-08 | 9-8 | 0,81 |
| | EPG10-06 | 10-6 | 0,64 |
| | EPG10-08 | 10-8 | 0,64 |
| | EPG12-06 | 12-6 | 0,91 |
| | EPG12-08 | 12-8 | 0,91 |
| | EPG12-10 | 12-10 | 0,91 |
| | EPG14-12 | 14-12 | 2,42 |
| | EPG16-12 | 16-12 | 2,44 |

EPW - Redüksiyon Yee

| Fotograf | Kod | Ölçü | Fiyat (USD) |
|---|----------|----------|-------------|
|  | EPW06-04 | 6-4-4 | 0,64 |
| | EPW08-06 | 8-6-6 | 0,70 |
| | EPW10-08 | 10-8-8 | 0,90 |
| | EPW12-10 | 12-10-10 | 1,33 |

EPM - Perde Geçiş Nipel

| Fotograf | Kod | Ölçü | Fiyat (USD) |
|---|-------|-------|-------------|
|  | EPM04 | 4 mm | 1,20 |
| | EPM06 | 6 mm | 1,48 |
| | EPM08 | 8 mm | 1,74 |
| | EPM10 | 10 mm | 2,87 |
| | EPM12 | 12 mm | 3,50 |
| | EPM14 | 14 mm | 4,87 |
| | EPM16 | 16 mm | 5,19 |

EPGJ - Borulu Redüksiyon

| Fotograf | Kod | Ölçü | Fiyat (USD) |
|---|-----------|-------|-------------|
|  | EPGJ06-04 | 6-4 | 0,63 |
| | EPGJ08-06 | 8-6 | 0,68 |
| | EPGJ10-08 | 10-8 | 0,79 |
| | EPGJ12-08 | 12-8 | 0,99 |
| | EPGJ12-10 | 12-10 | 1,03 |

Pnömatik Bağlantı Elemanları - Plastik, Metrik Dışlı

EPC - Düz Rakor

| Fotograf | Kod | Ölçü | Fiyat (USD) |
|--|----------|------------|-------------|
|  | EPC06-10 | 08-M10*1,5 | 0,78 |
| | EPC06-12 | 06-M12*1,5 | 0,78 |
| | EPC06-14 | 06-M14*1,5 | 0,90 |
| | EPC06-16 | 06-M16*1,5 | 1,10 |
| | EPC06-18 | 06-M18*1,5 | 1,22 |
| | EPC06-22 | 06-M22*1,5 | 1,70 |
| | EPC08-10 | 08-M10*1,5 | 0,80 |
| | EPC08-12 | 08-M12*1,5 | 0,80 |
| | EPC08-14 | 08-M14*1,5 | 0,94 |
| | EPC08-16 | 08-M16*1,5 | 1,10 |
| | EPC08-18 | 08-M18*1,5 | 1,60 |
| | EPC08-22 | 08-M22*1,5 | 1,90 |
| | EPC10-10 | 10-M10*1,5 | 1,20 |
| | EPC10-12 | 10-M12*1,5 | 1,20 |
| | EPC10-14 | 10-M14*1,5 | 1,20 |
| | EPC10-16 | 10-M16*1,5 | 1,30 |
| | EPC10-18 | 10-M18*1,5 | 1,66 |
| | EPC10-22 | 10-M22*1,5 | 1,90 |
| | EPC12-12 | 12-M12*1,5 | 1,70 |
| | EPC12-14 | 12-M14*1,5 | 1,70 |
| | EPC12-16 | 12-M16*1,5 | 1,80 |
| | EPC12-18 | 12-M18*1,5 | 1,87 |
| | EPC12-22 | 12-M22*1,5 | 2,15 |

EPL - Döner Dirsek

| Fotograf | Kod | Ölçü | Fiyat (USD) |
|---|----------|------------|-------------|
|  | EPL06-12 | 06-M12*1,5 | 1,18 |
| | EPL06-14 | 06-M14*1,5 | 1,20 |
| | EPL06-16 | 06-M16*1,5 | 1,40 |
| | EPL06-18 | 06-M18*1,5 | 2,31 |
| | EPL06-22 | 06-M22*1,5 | 3,30 |
| | EPL08-12 | 08-M12*1,5 | 1,25 |
| | EPL08-14 | 08-M14*1,5 | 1,30 |
| | EPL08-16 | 08-M16*1,5 | 1,50 |
| | EPL08-18 | 08-M18*1,5 | 2,34 |
| | EPL08-22 | 08-M22*1,5 | 2,40 |
| | EPL10-12 | 10-M12*1,5 | 1,70 |
| | EPL10-14 | 10-M14*1,5 | 1,80 |
| | EPL10-16 | 10-M16*1,5 | 2,03 |
| | EPL10-18 | 10-M18*1,5 | 2,40 |
| | EPL10-22 | 10-M22*1,5 | 2,80 |
| | EPL12-12 | 12-M12*1,5 | 2,40 |
| | EPL12-14 | 12-M14*1,5 | 2,50 |
| | EPL12-16 | 12-M16*1,5 | 2,65 |
| | EPL12-18 | 12-M18*1,5 | 2,70 |
| | EPL12-22 | 12-M22*1,5 | 2,80 |

Pnömatik Bağlantı Elemanları - Plastik, Metrik Dişli

EPB- Orta Bacak Tee

| Fotograf | Kod | Ölçü | Fiyat (USD) |
|---|----------|------------|-------------|
|  | EPB06-12 | 06-M12*1,5 | 1,41 |
| | EPB06-16 | 06-M16*1,5 | 1,78 |
| | EPB08-12 | 08-M12*1,5 | 1,65 |
| | EPB08-16 | 08-M16*1,5 | 2,02 |
| | EPB08-22 | 08-M22*1,5 | 2,80 |
| | EPB10-12 | 10-M12*1,5 | 2,19 |
| | EPB10-16 | 10-M16*1,5 | 2,29 |
| | EPB10-22 | 10-M22*1,5 | 3,02 |
| | EPB12-16 | 12-M16*1,5 | 3,12 |
| | EPB12-22 | 12-M22*1,5 | 3,28 |

EPD - Yan Bacak Tee

| Fotograf | Kod | Ölçü | Fiyat (USD) |
|---|----------|------------|-------------|
|  | EPD06-12 | 06-M12*1,5 | 1,41 |
| | EPD06-16 | 06-M16*1,5 | 1,78 |
| | EPD08-12 | 08-M12*1,5 | 1,65 |
| | EPD08-16 | 08-M16*1,5 | 2,02 |
| | EPD08-22 | 08-M22*1,5 | 2,80 |
| | EPD10-12 | 10-M12*1,5 | 2,19 |
| | EPD10-16 | 10-M16*1,5 | 2,29 |
| | EPD10-22 | 10-M22*1,5 | 3,02 |
| | EPD12-16 | 12-M16*1,5 | 3,12 |
| | EPD12-22 | 12-M22*1,5 | 3,28 |

TEFLONLU Yan Bacak Tee

| Fotograf | Kod | Ölçü | Fiyat (USD) |
|---|----------|------------|-------------|
|  | EPD06-02 | 1/4"-6 mm | 1,35 |
| | EPD06-03 | 3/8"-6 mm | 1,68 |
| | EPD08-01 | 1/8"-8 mm | 1,24 |
| | EPD08-02 | 1/4"-8 mm | 1,47 |
| | EPD08-03 | 3/8"-8 mm | 1,73 |
| | EPD08-04 | 1/2"-8 mm | 2,57 |
| | EPD10-01 | 1/8"-10 mm | 1,85 |
| | EPD10-02 | 1/4"-10 mm | 1,90 |
| | EPD10-03 | 3/8"-10 mm | 2,12 |
| | EPD10-04 | 1/2"-10 mm | 2,57 |
| | EPD12-02 | 1/4"-12 mm | 2,65 |
| | EPD12-04 | 1/2"-12 mm | 2,85 |

TEFLONLU Orta Bacak Tee

| Fotograf | Kod | Ölçü | Fiyat (USD) |
|---|----------|------------|-------------|
|  | EPB04-01 | 1/8"-4 mm | 0,99 |
| | EPB04-02 | 1/4"-4 mm | 1,35 |
| | EPB06-01 | 1/8"-6 mm | 1,04 |
| | EPB06-03 | 3/8"-6 mm | 1,62 |
| | EPB06-04 | 1/2"-6 mm | 2,30 |
| | EPB08-03 | 3/8"-8 mm | 1,73 |
| | EPB08-04 | 1/2"-8 mm | 2,57 |
| | EPB10-01 | 1/8"-10 mm | 1,85 |
| | EPB12-03 | 3/8"-12 mm | 2,65 |
| | EPB12-04 | 1/2"-12 mm | 2,85 |

Pnömatik Susturucular

A - Sinter Bronz Susturucu / Uzun Tip

| Fotograf | Kod | Ölçü | Fiyat (USD) |
|---|------|--------|-------------|
|  | A-M5 | M5 | 0,39 |
| | A-06 | 1/8" | 0,43 |
| | A-08 | 1/4" | 0,75 |
| | A-10 | 3/8" | 1,23 |
| | A-15 | 1/2" | 1,77 |
| | A-20 | 3/4" | 3,71 |
| | A-25 | 1" | 6,31 |
| | A-32 | 1 1/4" | 25,35 |
| | A-40 | 1 1/2" | 29,48 |
| | A-50 | 2" | 37,14 |

V - Sinter Bronz Susturucu / Kısa Tip

| Fotograf | Kod | Ölçü | Fiyat (USD) |
|--|------|------|-------------|
|  | V-M5 | M5 | 0,35 |
| | V-06 | 1/8" | 0,38 |
| | V-08 | 1/4" | 0,59 |
| | V-10 | 3/8" | 0,82 |
| | V-15 | 1/2" | 1,10 |
| | V-20 | 3/4" | 2,33 |
| | V-25 | 1" | 3,95 |

SD - Sinter Bronz Susturucu / Kısmalı Tip

| Fotograf | Kod | Ölçü | Fiyat (USD) |
|---|-------|------|-------------|
|  | SD-06 | 1/8" | 1,30 |
| | SD-08 | 1/4" | 1,74 |
| | SD-10 | 3/8" | 2,61 |
| | SD-15 | 1/2" | 5,13 |
| | SD-20 | 3/4" | 10,02 |
| | SD-25 | 1" | 17,69 |

SU - Plastik Susturucu

| Fotograf | Kod | Ölçü | Fiyat (USD) |
|--|-------|------|-------------|
|  | SU-06 | 1/8" | 0,38 |
| | SU-08 | 1/4" | 0,44 |
| | SU-10 | 3/8" | 0,57 |
| | SU-15 | 1/2" | 0,66 |
| | SU-20 | 3/4" | 4,98 |
| | SU-25 | 1" | 5,90 |

PNSL - UZUN SUSTURUCU

| Fotograf | Kod | Ölçü | Fiyat (USD) |
|---|---------|------|-------------|
|  | PNSL-01 | 1/8" | 0,38 |
| | PNSL-02 | 1/4" | 0,68 |
| | PNSL-03 | 3/8" | 1,07 |
| | PNSL-04 | 1/2" | 1,65 |











POH - SETSKUR KÖR TAPA

| Fotograf | Kod | Ölçü | Fiyat (USD) |
|--|--------|------|-------------|
|  | POH-01 | 1/8" | 0,39 |
| | POH-02 | 1/4" | 0,50 |
| | POH-03 | 3/8" | 0,91 |
| | POH-04 | 1/2" | 1,40 |





POR - ALLEN BAŞLI KÖR TAPA





| Fotograf | Kod | Ölçü | Fiyat (USD) |
|---|--------|------|-------------|
|  | POR-01 | 1/8" | 0,50 |
| | POR-02 | 1/4" | 0,81 |
| | POR-03 | 3/8" | 1,24 |
| | POR-04 | 1/2" | 1,90 |

Prömatik Bağlantı Elemanları - Metal







| ÖLÇÜ | EMPC Düz Rakor | EMPL Döner Dirsek | EMPCF Dişi Rakor | EMPB Orta Bacak "T" | EMPD Yan Bacak "T" | EMPC Hız Ayarlı Döner Dirsek |
|---------|---|---|---|--|---|---|
| |  |  |  |  |  |  |
| 04-M5 | 0,87 | 1,99 | 1,60 | 2,29 | 2,29 | 4,19 |
| 04-1/8" | 1,05 | 1,99 | 1,60 | 2,44 | 2,44 | 5,47 |
| 04-1/4" | 1,39 | | 1,60 | 2,59 | 2,59 | 6,78 |
| 04-3/8" | 1,96 | 2,79 | 2,20 | 4,12 | 4,12 | 11,69 |
| 04-1/2" | 2,10 | 3,34 | 2,75 | 4,80 | - | 15,92 |
| 06-M5 | 1,13 | 2,64 | 1,60 | 2,55 | 2,55 | 4,19 |
| 06-1/8" | 1,14 | 2,16 | 1,75 | 3,52 | 3,52 | 5,47 |
| 06-1/4" | 1,40 | 2,28 | 1,90 | 3,52 | 3,52 | 7,42 |
| 06-3/8" | 1,96 | 2,79 | 2,40 | 4,20 | 4,20 | 11,69 |
| 06-1/2" | 2,68 | 3,52 | 3,00 | 5,02 | 5,02 | 15,92 |
| 08-1/8" | 1,29 | 2,89 | 1,80 | 4,72 | 4,72 | 5,47 |
| 08-1/4" | 1,63 | 2,90 | 2,10 | 4,72 | 4,72 | 7,42 |
| 08-3/8" | 2,02 | 3,11 | 2,60 | 4,91 | 4,91 | 11,69 |
| 08-1/2" | 2,79 | 3,70 | 3,20 | 5,57 | 5,57 | 15,92 |
| 10-1/8" | 2,01 | 3,32 | 2,20 | 3,99 | 3,99 | 10,33 |
| 10-1/4" | 2,01 | 3,32 | 2,30 | 4,72 | 4,72 | 10,33 |
| 10-3/8" | 2,32 | 3,66 | 2,80 | 4,91 | 4,91 | 11,69 |
| 10-1/2" | 2,96 | 4,13 | 3,55 | 5,57 | 5,57 | 15,92 |
| 12-1/8" | | - | - | - | - | 15,35 |
| 12-1/4" | 2,36 | 4,68 | 2,67 | 6,63 | 6,63 | 14,65 |
| 12-3/8" | 2,78 | 4,68 | 3,41 | 6,78 | 6,78 | 15,35 |
| 12-1/2" | 3,28 | 4,92 | 3,75 | 7,23 | 7,23 | 18,28 |
| 14-3/8" | 5,32 | 6,82 | - | - | - | - |
| 14-1/2" | 6,04 | 7,97 | - | - | - | - |
| 16-3/8" | 5,48 | 7,51 | - | - | - | - |
| 16-1/2" | 6,04 | 8,59 | - | - | - | - |
| Ölçü | EMPU Düz Nipel | EMPV Dirsek | EMPE "T" | EMPY "Y" | EMPM Perde Geçiş Nipeli | |
| |  |  |  |  |  | |
| Ø mm | | | | | | |
| 4 | 1,28 | 2,00 | 2,34 | 2,69 | 2,80 | |
| 6 | 1,56 | 2,00 | 2,98 | 3,10 | 2,90 | |
| 8 | 2,05 | 2,19 | 3,60 | 4,88 | 3,71 | |
| 10 | 2,77 | 3,24 | 5,76 | 6,42 | 4,39 | |
| 12 | 3,29 | 3,47 | 6,07 | 8,01 | 5,11 | |
| 14 | 6,45 | 5,79 | - | - | - | |
| 16 | 7,26 | 6,45 | - | - | - | |

Pnömatik Bağlantı Elemanları - Somun Sıkmalı

| ÖLÇÜ | RPC Düz Rakor | RPL Döner Dirsek | RPT Orta Bacak "T" | RPD Yan Bacak "T" | MNSR "Hız Ayarlı" Döner "T" K" " |
|------------|---|---|--|---|--|
| |  |  |  |  | |
| 4/2-1/8" | 0,86 | 1,87 | - | - | - |
| 6/4-M5 | 0,93 | 1,76 | - | - | - |
| 6/4-1/8" | 0,93 | 1,96 | 3,19 | 3,19 | 6,80 |
| 6/4-1/4" | 1,21 | 1,96 | 3,27 | 3,27 | 8,51 |
| 6/4-3/8" | 1,42 | 2,22 | 3,50 | 3,50 | 8,96 |
| 6/4-1/2" | 2,62 | 2,93 | - | - | 10,00 |
| 8/6-1/8" | 1,26 | 2,42 | 3,19 | 3,19 | 6,80 |
| 8/6-1/4" | 1,40 | 2,42 | 4,05 | 4,05 | 8,65 |
| 8/6-3/8" | 1,80 | 2,47 | 4,05 | 4,05 | 13,12 |
| 8/6-1/2" | 2,62 | 3,16 | 4,50 | 4,50 | 17,44 |
| 10/8-1/8" | 1,53 | 3,29 | - | - | - |
| 10/8-1/4" | 1,53 | 3,33 | - | - | - |
| 10/8-3/8" | 1,97 | 3,48 | - | - | - |
| 10/8-1/2" | 3,03 | 3,50 | - | - | - |
| 12/10-1/4" | 2,34 | 4,53 | - | - | - |
| 12/10-3/8" | 2,55 | 4,98 | - | - | - |
| 12/10-1/2" | 3,47 | 5,22 | - | - | - |

| ÖLÇÜ | RPUC Düz Nipel | RPUL Dirsek | RPUT "T" | RPZA Kruva |
|-------|---|---|--|---|
| |  |  |  |  |
| 4/2 | 1,33 | - | 2,19 | - |
| 6/4 | 1,33 | 1,86 | 2,19 | 3,77 |
| 8/6 | 1,91 | 2,02 | 2,93 | 5,95 |
| 10/8 | 2,64 | - | 3,52 | - |
| 12/9 | 3,77 | - | - | - |
| 12/10 | 3,77 | - | 6,20 | - |

Hava Tabancaları

| Fotograf | Tanım | Renk Seçenekleri | Model | Fiyat (USD) |
|---|---|----------------------|----------|-------------|
|  | Plastik Hava Tabancası | Kırmızı, Mavi, Siyah | EB-094 | 2,09 |
|  | Plastik Hava Tabancası Uzun Tip (30cm) | Kırmızı | A300 | 3,98 |
|  | Metal Hava Tabancası (Jaklı) | Metalik Gri | EB-092 | 5,72 |
|  | Metal Hava Tabancası (1/4" BSP) | Metalik Gri | EB-092A | 5,25 |
|  | Metal Hava Tabancası (Jaklı - Uzun) | Metalik Gri | EB-093 | 6,56 |
|  | Metal Hava Tabancası Uzun Tip (1/4" BSP - 30cm) | Metalik Gri | DG-10B-3 | 6,90 |

Hortum Makası ve Pnömatik Makas

Hortum Makası

| Fotograf | Kod | Fiyat (USD) |
|---|------|-------------|
|  | TC-B | 3,28 |

Pnömatik Makas

| Fotograf | Kod | Fiyat (USD) |
|---|--------|---------------|
|  | MPM-30 | 200,00 |

BOSCH



2024
FİYAT LİSTESİ

**BOSCH Grubu Ürün Alışverişlerine Uygulanacak
İskonto ve Prim Fırsatlarını Sakın Kaçırmanın!**

Bilgi için satış temsilcinizle irtibata geçebilirsiniz!



BOSCH
Invented for life

3. Bölüm

HORTUM ve EKİPMANLARI

İÇERİK BİLGİSİ

› 192-200 Kelepçeler

› 201 Rakorlar

› 202-204 Kamlıklar

› 205-210 Rakorlar & Klepeler

› 211-225 Su Armatürleri

› 226 Çelik Soketler

› 227 Yıkama Tabancaları

› 227 Yangın Hortumları

› 228 Lans ve Rakorlar

› 229-237 Hortumlar





* 1 Paket: 100Adet

Plastik Kablo Kelepçeleri (Beyaz-Siyah)

| EBAT (mm) | KOLİ ADEDİ | FİYAT / TL | EBAT (mm) | KOLİ ADEDİ | FİYAT / TL |
|-----------|------------|------------|-----------|------------|------------|
| 2.5 x 100 | 26.000 | 23,142 | 4.8 x 370 | 4.000 | 198,569 |
| 2.5 x 150 | 20.000 | 33,250 | 4.8 x 430 | 3.000 | 239,134 |
| 2.5 x 200 | 18.000 | 49,210 | 7.6 x 300 | 3.000 | 333,431 |
| 3.6 x 140 | 12.000 | 50,141 | 7.6 x 370 | 2.500 | 392,882 |
| 3.6 x 200 | 10.000 | 80,731 | 7.6 x 450 | 2.000 | 456,589 |
| 3.6 x 250 | 8.000 | 94,430 | 7.6 x 550 | 1.500 | 592,249 |
| 3.6 x 280 | 8.000 | 116,641 | 7.6 x 750 | 1.200 | 802,256 |
| 3.6 x 370 | 6.000 | 145,236 | 9.0 x 600 | 1.200 | 872,879 |
| 4.8 x 200 | 7.000 | 110,124 | 9.0 x 710 | 1.200 | 1.070,251 |
| 4.8 x 250 | 6.000 | 135,660 | 9.0 x 760 | 1.200 | 1.102,570 |
| 4.8 x 300 | 5.000 | 158,935 | 9.0 x 900 | 1.200 | 1.307,922 |

Ayarlı Hortum Kelepçeleri



B Tipi (10 mm)

| EBAT (Ø inch) | EBAT (Ø mm) | KOLİ ADEDİ | FİYAT / TL |
|----------------|--------------|------------|------------|
| 3/4-1 1/3 | 19-26 | 1.000 | 11,560 |
| 3/4-1 1/4 | 20-32 | 1.000 | 11,836 |
| 8/9-1 1/4 | 23-35 | 800 | 12,081 |
| 1-1 5/8 | 25-40 | 700 | 12,409 |
| 1 3/32-1 7/8 | 28-48 | 600 | 13,513 |
| 1 1/16-1 3/4 | 30-45 | 600 | 13,769 |
| 1 1/4-2 | 32-50 | 600 | 14,062 |
| 1 5/8-2 3/8 | 40-60 | 400 | 14,652 |
| 1 3/4-2 1/2 | 44-64 | 400 | 15,478 |
| 2-2 3/4 | 50-70 | 400 | 17,996 |
| 2 3/8- 3 1/8 | 60-80 | 300 | 19,988 |
| 2 3/4-3 1/2 | 70-90 | 100 | 20,851 |
| 3 1/8-4 | 80-100 | 100 | 22,556 |
| 3 1/2-4 3/8 | 90-110 | 100 | 23,351 |
| 4-4 3/4 | 100-120 | 50 | 26,448 |
| 4 3/8-5 1/8 | 110-130 | 50 | 28,773 |
| 4 3/8-5 1/8 | 115-135 | 50 | 29,885 |
| 4 3/4-5 1/2 | 120-140 | 50 | 29,885 |
| 5 1/8-5 7/8 | 130-150 | 50 | 30,944 |
| 5 1/2 - 6 1/4 | 140-160 | 50 | 34,101 |
| 5 1/2 - 6 1/4 | 146-164 | 50 | 34,101 |
| 5 7/8-6 3/4 | 150-170 | 50 | 47,864 |
| 6 5/16-7 1/16 | 160-180 | 50 | 56,338 |
| 6 3/4-7 1/2 | 170-190 | 40 | 61,986 |
| 7 1/16-7 7/8 | 180-200 | 25 | 67,613 |
| 7 1/2-8 1/4 | 190-210 | 25 | 79,404 |
| 7 7/8-8 5/8 | 200-220 | 25 | 87,871 |
| 8 1/4-9 | 210-230 | 25 | 95,184 |
| 8 5/8-9 | 220-240 | 25 | 102,486 |
| 9 1/16-9 7/8 | 230-250 | 25 | 111,440 |
| 9 7/16-10 | 240-260 | 25 | 119,693 |
| 9 7/8-10 | 250-270 | 25 | 129,529 |

A Tipi (8.5 mm)

| EBAT (Ø inch) | EBAT (Ø mm) | KOLİ ADEDİ | FİYAT / TL |
|----------------|--------------|------------|------------|
| 5/16 - 1/2 | 8-12 | 1.000 | 5,543 |
| 3/8 - 5/8 | 10-16 | 1.000 | 5,715 |
| 1/2 - 3/4 | 13-19 | 1.000 | 6,121 |
| 1/2 - 3/4 | 12-20 | 1.000 | 6,064 |
| 5/8 - 1 | 16-25 | 1.000 | 6,574 |

C Tipi (14 mm)

| EBAT (Ø inch) | EBAT (Ø mm) | KOLİ ADEDİ | FİYAT / TL |
|----------------|--------------|------------|------------|
| 3/4-1 1/3 | 19-26 | 600 | 14,641 |
| 3/4-1 3/16 | 20-30 | 500 | 14,995 |
| 7/8-1 7/16 | 22-36 | 450 | 15,408 |
| 1-1 5/8 | 25-42 | 400 | 16,264 |
| 1 1/16-1 7/8 | 28-48 | 350 | 17,046 |
| 1 1/4-2 | 32-51 | 350 | 17,798 |
| 1 1/2-2 5/8 | 38-58 | 300 | 18,810 |
| 2-2 3/8 | 44-64 | 250 | 19,629 |
| 2-2 7/8 | 51-72 | 200 | 22,461 |
| 2 1/2-3 | 57-76 | 200 | 23,159 |
| 2 9/16- 3 1/4 | 65-82 | 200 | 24,406 |
| 3-3 5/8 | 76-92 | 150 | 25,609 |
| 3 3/8-4 1/16 | 85-103 | 125 | 27,843 |
| 3 5/8-4 3/8 | 92-110 | 125 | 29,139 |
| 4 1/8-4 3/4 | 105-121 | 100 | 33,002 |
| 4 2/4 - 5 5/16 | 115-135 | 100 | 37,219 |
| 5 1/8-5 3/4 | 130-146 | 75 | 38,377 |
| 5 3/4-6 7/16 | 146-164 | 75 | 43,370 |
| 5 7/8-6 3/4 | 150-170 | 50 | 60,881 |
| 6 5/16-7 1/16 | 160-180 | 40 | 71,485 |
| 6 3/4-7 1/2 | 170-190 | 25 | 78,611 |
| 7 1/16-7 7/8 | 180-200 | 25 | 85,748 |
| 7 1/2-8 1/4 | 190-210 | 25 | 101,357 |
| 7 7/8-8 5/8 | 200-220 | 25 | 111,410 |
| 8 1/4-9 | 210-230 | 25 | 120,640 |
| 8 5/8-9 | 220-240 | 25 | 130,197 |
| 9 1/16-9 7/8 | 230-250 | 25 | 141,556 |
| 9 7/16-10 | 240-260 | 25 | 151,879 |
| 9 7/8-10 | 250-270 | 25 | 164,315 |

Metal Rulo Kelepçe (AISI 430)

| EBAT | KOLİ ADEDİ | FİYAT / TL | EBAT | KOLİ ADEDİ | FİYAT / TL |
|-------------|--------------|------------|-------|--------------|------------|
| 9mm x 30mt | 10 Rulo/Koli | 954,200 | 9 mm | 50 Adet/Koli | 954,200 |
| 12mm x 30mt | 10 Rulo/Koli | 1.144,000 | 12 mm | 50 Adet/Koli | 1.144,000 |

Bağlantı Klipsi (Krom Kaplama)

| EBAT | KOLİ ADEDİ | FİYAT / TL | EBAT | KOLİ ADEDİ | FİYAT / TL |
|-------------|--------------|------------|-------|--------------|------------|
| 9mm x 30mt | 10 Rulo/Koli | 954,200 | 9 mm | 50 Adet/Koli | 954,200 |
| 12mm x 30mt | 10 Rulo/Koli | 1.144,000 | 12 mm | 50 Adet/Koli | 1.144,000 |

Kabartmalı Paslanmaz Hortum Kelepçeleri (W2)



KABARTMALI TİP W2 AISI 430. BANT GENİŞLİĞİ 9mm

| ÖLÇÜ (0 mm) | KOLİ ADEDİ | BR. FİYAT / TL |
|-------------|------------|----------------|
| 8-12 | 800 | 13,707 |
| 10-16 | 600 | 14,181 |
| 12-22 | 600 | 16,569 |
| 16-25 | 600 | 17,289 |
| 16-27 | 600 | 17,289 |
| 20-32 | 600 | 17,964 |
| 23-35 | 600 | 18,419 |
| 25-40 | 500 | 19,366 |
| 30-45 | 300 | 20,183 |
| 32-50 | 300 | 20,884 |
| 40-60 | 250 | 22,323 |
| 50-70 | 150 | 25,283 |
| 60-80 | 150 | 26,502 |
| 70-90 | 150 | 27,916 |
| 80-100 | 100 | 29,594 |
| 90-110 | 100 | 31,328 |
| 100-120 | 100 | 32,482 |
| 110-130 | 50 | 33,864 |
| 120-140 | 50 | 35,231 |
| 130-150 | 50 | 36,787 |
| 140-160 | 50 | 38,167 |

Çember (Bant) Paslanmaz. Vidalar Galvanizdir.

Ağır Hizmet Kelepçeleri



| ÖLÇÜ (0 mm) | BR. FİYAT / TL |
|-------------|----------------|
| 17-19 | 41,511 |
| 19-21 | 43,190 |
| 21-23 | 43,190 |
| 23-25 | 46,495 |
| 25-27 | 46,495 |
| 27-29 | 46,495 |
| 29-31 | 48,165 |
| 31-34 | 48,165 |
| 34-37 | 49,824 |
| 37-40 | 49,824 |
| 40-43 | 51,480 |
| 43-47 | 53,143 |
| 47-51 | 53,143 |
| 51-55 | 53,954 |
| 55-59 | 54,809 |
| 56-61 | 54,809 |
| 59-63 | 55,626 |
| 63-68 | 56,461 |
| 68-73 | 65,390 |
| 73-79 | 67,231 |
| 79-85 | 67,231 |
| 85-91 | 69,126 |
| 91-97 | 70,985 |
| 97-104 | 70,985 |
| 104-112 | 72,858 |
| 130-140 | 93,158 |
| 112-121 | 72,858 |
| 150-162 | 96,624 |
| 162-174 | 99,045 |

FIRETECH Takviyeli Kelepçe (W1)

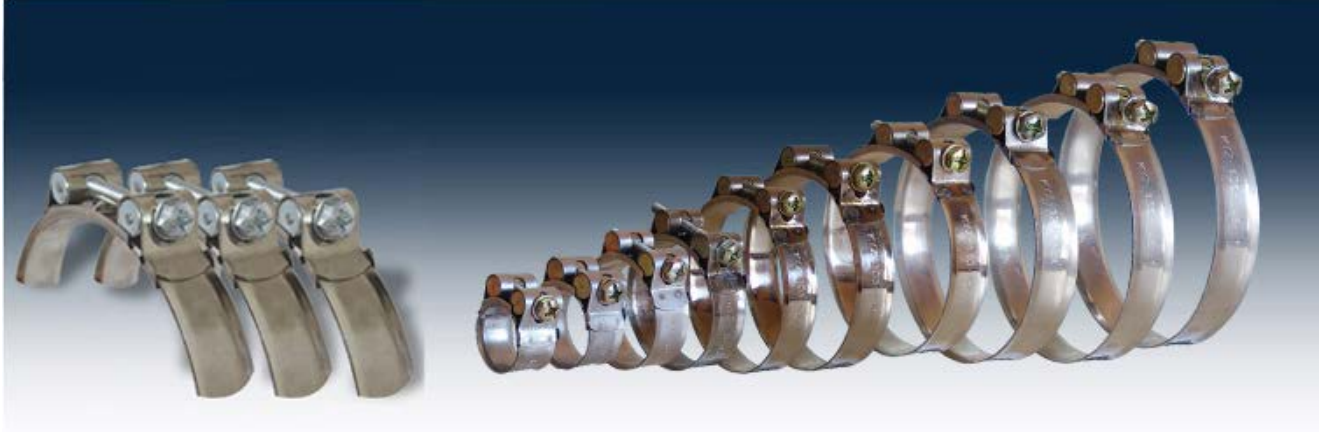

| SIKMA ARALIĞI (mm) | BANT GENİŞLİĞİ (mm) | KOLİ ADEDİ | FİYAT / TL |
|--------------------|---------------------|------------|------------|
| 13-15 | 18 | 50 | 52,65 |
| 15-17 | 18 | 50 | 53,09 |
| 17-19 | 18 | 50 | 53,24 |
| 19-21 | 18 | 50 | 54,09 |
| 21-23 | 18 | 50 | 54,83 |
| 23-25 | 18 | 50 | 55,71 |
| 25-27 | 18 | 50 | 55,86 |
| 27-29 | 18 | 50 | 56,43 |
| 29-31 | 18 | 50 | 56,58 |
| 31-33 | 18 | 50 | 57,42 |
| 34-36 | 25 | 50 | 61,45 |
| 37-40 | 25 | 50 | 62,11 |
| 41-43 | 25 | 50 | 63,02 |
| 44-46 | 25 | 50 | 63,39 |
| 47-51 | 25 | 50 | 64,01 |
| 47-53 | 25 | 50 | 64,01 |
| 49-53 | 25 | 50 | 64,75 |
| 52-55 | 25 | 50 | 65,30 |
| 53-59 | 25 | 50 | 65,30 |
| 56-61 | 25 | 50 | 65,84 |
| 59-65 | 25 | 50 | 66,07 |
| 62-67 | 25 | 50 | 76,69 |

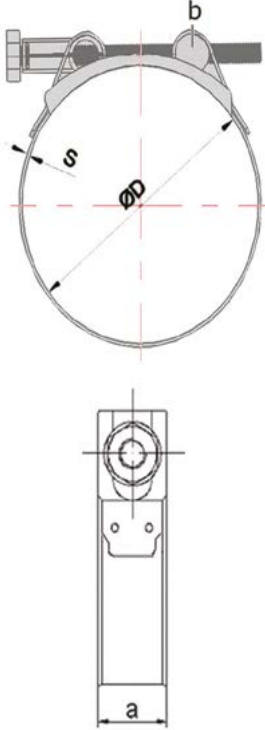
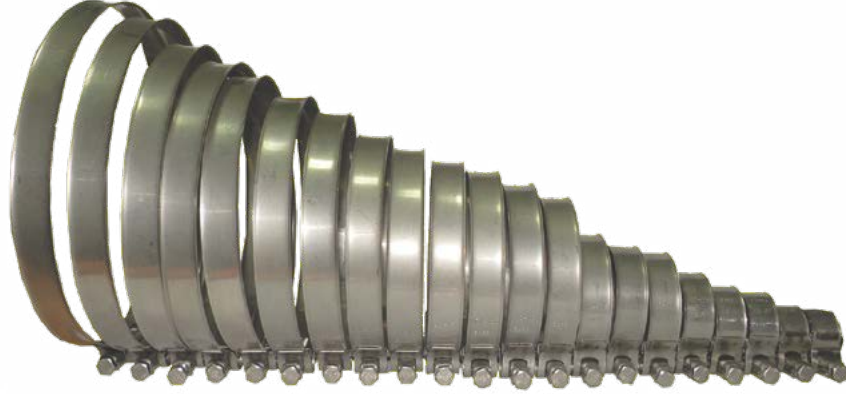

| SIKMA ARALIĞI (mm) | BANT GENİŞLİĞİ (mm) | KOLİ ADEDİ | FİYAT / TL |
|--------------------|---------------------|------------|------------|
| 65-71 | 25 | 50 | 77,28 |
| 65-72 | 25 | 50 | 77,28 |
| 68-74 | 25 | 50 | 77,38 |
| 72-78 | 25 | 50 | 78,19 |
| 75-83 | 25 | 50 | 78,54 |
| 84-91 | 25 | 50 | 80,52 |
| 92-102 | 25 | 25 | 81,68 |
| 95-108 | 25 | 25 | 82,06 |
| 100-108 | 25 | 25 | 84,35 |
| 103-110 | 25 | 25 | 85,80 |
| 105-116 | 25 | 25 | 85,80 |
| 108-118 | 25 | 25 | 87,83 |
| 110-120 | 25 | 25 | 87,83 |
| 112-121 | 25 | 25 | 88,62 |
| 121-131 | 25 | 25 | 88,85 |
| 125-135 | 25 | 25 | 88,85 |
| 135-145 | 25 | 25 | 91,18 |
| 145-155 | 25 | 25 | 92,33 |
| 155-165 | 25 | 25 | 92,96 |
| 165-175 | 25 | 25 | 95,16 |
| 174-187 | 25 | 25 | 96,86 |
| 200-213 | 25 | 25 | 101,72 |

FIRETECH Takiyeli Paslanmaz Kelepçe (W4)



a: En:25mm
s: Kalınlık: 1mm AISI 304 KROM
r : Civatalar: AISI 304 KROM M8
d: Çaplar: ø
b: Somunlar: ø14 AISI 304 KROM

| ÜRÜN KODU | ÖLÇÜ (inch) | SIKMA ARALIĞI (mm) | AMBALAJ ADEDİ | FİYAT / TL |
|---------------|----------------|--------------------|---------------|------------|
| KYZ/W4-2931 | 1 5/32-1 7/32 | 29-31 | 50 | 261,40 |
| KYZ/W4-3134 | 1 7/32-1 5/16 | 31-34 | 50 | 262,18 |
| KYZ/W4-3437 | 1 5/16-1 7/16 | 34-37 | 50 | 268,18 |
| KYZ/W4-3740 | 1 7/16-1 9/16 | 37-40 | 50 | 273,16 |
| KYZ/W4-4043 | 1 9/16-1 11/16 | 40-43 | 50 | 275,12 |
| KYZ/W4-4347 | 1 11/16- 1 7/8 | 43-47 | 50 | 275,82 |
| KYZ/W4-4751 | 1 7/8-2 | 47-51 | 50 | 280,01 |
| KYZ/W4-5155 | 2-2 5/32 | 51-55 | 50 | 281,55 |
| KYZ/W4-5559 | 2 5/32-2 5/16 | 55-59 | 50 | 283,72 |
| KYZ/W4-5963 | 2 5/16-2 1/2 | 59-63 | 50 | 285,07 |
| KYZ/W4-6368 | 2 1/2-2 11/16 | 63-68 | 50 | 287,49 |
| KYZ/W4-6873 | 2 11/16-2 7/8 | 68-73 | 50 | 291,93 |
| KYZ/W4-7379 | 2 7/8-3 1/8 | 73-79 | 50 | 293,08 |
| KYZ/W4-7985 | 3 1/8-3 11/32 | 79-85 | 50 | 296,39 |
| KYZ/W4-8591 | 3 11/32-3 9/16 | 85-91 | 50 | 297,58 |
| KYZ/W4-9197 | 3 9/16-3 13/16 | 91-97 | 25 | 301,92 |
| KYZ/W4-97104 | 3 13/16-4 3/32 | 97-104 | 25 | 304,14 |
| KYZ/W4-104112 | 4 3/32-4 3/8 | 104-112 | 25 | 305,91 |
| KYZ/W4-112121 | 4 3/8-4 3/4 | 112-121 | 25 | 307,61 |
| KYZ/W4-121130 | 4 3/4-5 1/8 | 121-130 | 25 | 312,65 |
| KYZ/W4-130140 | 5 1/8-5 1/2 | 130-140 | 25 | 318,26 |
| KYZ/W4-140150 | 5 1/2-5 7/8 | 140-150 | 25 | 321,88 |
| KYZ/W4-150162 | 5 7/8-6 3/8 | 150-162 | 25 | 326,33 |
| KYZ/W4-162174 | 6 3/8-6 7/8 | 162-174 | 25 | 329,60 |
| KYZ/W4-174187 | 6 7/8-7 3/8 | 174-187 | 25 | 335,54 |
| KYZ/W4-187200 | 7 3/8-7 7/8 | 187-200 | 25 | 340,05 |
| KYZ/W4-200213 | 7 7/8-8 3/6 | 200-213 | 25 | 344,00 |
| KYZ/W4-213226 | 8 3/6- 8 7/8 | 213-226 | 25 | 347,60 |
| KYZ/W4-226239 | 8 7/8-9 3/8 | 226-239 | 25 | 351,49 |
| KYZ/W4-239252 | 9 3/8-9 7/3 | 239-252 | 25 | 354,63 |

| Metal + Kaplama Tipi | | Gövde Malzemesi | | PP-POLİPROPİLEN / KOMPLE KELEPÇE | | AL-ALÜMİNYUM / KOMPLE KELEPÇE | |
|-----------------------|-------------------------------|-----------------|--------------------------------|--|-----------------|---|-----------------|
| 1 | Fosfat / Phosphated / Fe/Znph | P | "Polipropilen / Polypropylene" |  | |  | |
| 3 | "Galvaniz / Galvanised" | A | Alüminyum / Aluminum | | | | |
| Grup | Dış Çap (mm) | Anma Çapı (inç) | Dış Çap (inç) | Katalog Sıra No | 1 | Katalog Sıra No | 1 |
| | | | | Siparis Kodu | DOLAR \$ / ADET | Siparis Kodu | DOLAR \$ / ADET |
| G0 Tek Civatalı | 6 | | | CM00M03P1YG0006.0 | 0,70 | CM00M03A1TG0006.0 | 2,50 |
| | 6,4 | | 1/4" | CM00M03P1YG0006.4 | | | |
| | 8 | | 5/16" | CM00M03P1YG0008.0 | | | |
| | 9,5 | | 3/8" | CM00M03P1YG0009.5 | | | |
| | 10 | R 1/8 | | CM00M03P1YG0010.0 | | | |
| | 12 | | | CM00M03P1YG0012.0 | | | |
| G1 | 6 | | | CM00M03P1YG1006.0 | 1,00 | CM00M03A1TG1006.0 | 2,88 |
| | 6,4 | | 1/4" | CM00M03P1YG1006.4 | | | |
| | 8 | | 5/16" | CM00M03P1YG1008.0 | | | |
| | 9,5 | | 3/8" | CM00M03P1YG1009.5 | | | |
| | 10 | R 1/8 | | CM00M03P1YG1010.0 | | | |
| | 12 | | | CM00M03P1YG1012.0 | | | |
| G2 | 12,7 | | 1/2" | CM00M03P1YG2012.7 | 1,13 | CM00M03A1TG2012.7 | 3,18 |
| | 13,5 | | R 1/4 | CM00M03P1YG2013.5 | | | |
| | 14 | | | CM00M03P1YG2014.0 | | | |
| | 15 | | | CM00M03P1YG2015.0 | | | |
| | 16 | | 5/8" | CM00M03P1YG2016.0 | | | |
| | 17,2 | R 3/8 | | CM00M03P1YG2017.2 | | | |
| | 18 | | | CM00M03P1YG2018.0 | | | |
| G3 | 19 | | 3/4" | CM00M03P1YG3019.0 | 1,28 | CM00M03A1TG3019.0 | 3,46 |
| | 20 | | | CM00M03P1YG3020.0 | | | |
| | 21,3 | | R 1/2 | CM00M03P1YG3021.3 | | | |
| | 22 | | 7/8" | CM00M03P1YG3022.0 | | | |
| | 23 | | | CM00M03P1YG3023.0 | | | |
| | 25 | | | CM00M03P1YG3025.0 | | | |
| | 25,4 | | 1" | CM00M03P1YG3025.4 | | | |
| G4 | 26,9 | R 3/4 | | CM00M03P1YG4026.9 | 1,47 | CM00M03A1TG4026.9 | 4,47 |
| | 28 | | | CM00M03P1YG4028.0 | | | |
| | 30 | | | CM00M03P1YG4030.0 | | | |
| G5 | 32 | | 1 1/4" | CM00M03P1YG5032.0 | 1,85 | CM00M03A1TG5032.0 | 6,15 |
| | 33,7 | | R 1 | CM00M03P1YG5033.7 | | | |
| | 35 | | | CM00M03P1YG5035.0 | | | |
| | 38 | | 1 1/2" | CM00M03P1YG5038.0 | | | |
| | 40 | | | CM00M03P1YG5040.0 | | | |
| G6 | 42 | R 1 1/4 | | CM00M03P1YG5042.0 | 2,45 | CM00M03A1TG5042.0 | 8,53 |
| | 44,5 | | 1 3/4" | CM00M03P1YG6044.5 | | | |
| | 48,3 | R 1 1/2 | | CM00M03P1YG6048.3 | | | |
| G6 | 50,8 | | 2" | CM00M03P1YG6050.8 | 5,52 | CM00M03A1TG6050.8 | Sorunuz |
| | 57,2 | | 2 1/4" | CM00M03P1YG7057.2 | | | |
| | 60,3 | R 2 | | CM00M03P1YG7060.3 | | | |
| | 63,5 | | 2 1/2" | CM00M03P1YG7063.5 | | | |
| | 70 | | 2 3/4" | CM00M03P1YG7070.0 | | | |
| | 73 | | | CM00M03P1YG7073.0 | | | |
| G7 | 76,1 | R 2 1/2 | 3" | CM00M03P1YG7076.1 | 6,87 | CM00M03A1TG7076.1 | Sorunuz |
| | 88,9 | R 3 | 3 1/2" | CM00M03P1YG8088.9 | | | |
| | 101,6 | | 4" | CM00M03P1YG8101.6 | | CM00M13A1TG8101.6 | |

| Metal + Kaplama Tipi | Gövde Malzemesi |
|---------------------------------|----------------------------------|
| 1 Fosfat / Phosphated / Fe/Znph | P "Polipropilen / Polypropylene" |
| 3 "Galvaniz / Galvanised" | A Alüminyum / Aluminum |

PP-POLİPROPİLEN / AĞIR SERİ KOMPLE KELEPÇE



| | |
|-----------------|----|
| Katalog Sıra No | 23 |
|-----------------|----|

| Grup | Dış Çap (mm) | Anma Çapı (inç) | Dış Çap (inç) | Siparis Kodu | DOLAR \$ / ADET |
|------|--------------|-----------------|-------------------|-------------------|-----------------|
| A1 | 6 | | | CM40M13P1YA1006.0 | 4,47 |
| | 6,4 | | 1/4" | CM40M13P1YA1006.4 | |
| | 8 | | 5/16" | CM40M13P1YA1008.0 | |
| | 9,5 | | 3/8" | CM40M13P1YA1009.5 | |
| | 10 | R 1/8" | | CM40M13P1YA1010.0 | |
| | 12 | | | CM40M13P1YA1012.0 | |
| | 12,7 | | 1/2" | CM40M13P1YA1012.7 | |
| | 13,5 | R 1/4" | | CM40M13P1YA1013.5 | |
| | 14 | | | CM40M13P1YA1014.0 | |
| | 15 | | | CM40M13P1YA1015.0 | |
| | 16 | | 5/8" | CM40M13P1YA1016.0 | |
| | 17,2 | R 3/8" | | CM40M13P1YA1017.2 | |
| | 18 | | | CM40M13P1YA1018.0 | |
| A2 | 19 | | 3/4" | CM40M13P1YA2019.0 | 5,03 |
| | 20 | | | CM40M13P1YA2020.0 | |
| | 21,3 | R 1/2" | | CM40M13P1YA2021.3 | |
| | 22 | | 7/8" | CM40M13P1YA2022.0 | |
| | 25 | | | CM40M13P1YA2025.0 | |
| | 25,4 | | 1" | CM40M13P1YA2025.4 | |
| | 26,9 | R 3/4" | | CM40M13P1YA2026.9 | |
| | 28 | | | CM40M13P1YA2028.0 | |
| A3 | 30 | | | CM40M13P1YA2030.0 | 5,77 |
| | 30 | | | CM40M13P1YA3030.0 | |
| | 32 | | 1 1/4" | CM40M13P1YA3032.0 | |
| | 33,7 | R 1" | | CM40M13P1YA3033.7 | |
| | 35 | | | CM40M13P1YA3035.0 | |
| | 38 | | 1 1/2" | CM40M13P1YA3038.0 | |
| | 40 | | | CM40M13P1YA3040.0 | |
| 42 | R 1 1/4" | | CM40M13P1YA3042.0 | | |
| A4 | 38 | | 1 1/2" | CM40M13P1YA4038.0 | 12,10 |
| | 42 | R 1 1/4" | | CM40M13P1YA4042.0 | |
| | 44,5 | | 1 3/4" | CM40M13P1YA4044.5 | |
| | 48,3 | R 1 1/2" | | CM40M13P1YA4048.3 | |
| | 50,8 | | 2" | CM40M13P1YA4050.8 | |
| | 55 | | | CM40M13P1YA4055.0 | |
| | 57 | | 2 1/4" | CM40M13P1YA4057.0 | |
| | 60,3 | R 2" | | CM40M13P1YA4060.3 | |
| | 63,5 | | 2 1/2" | CM40M13P1YA4063.5 | |
| | 65 | | | CM40M13P1YA4065.0 | |
| 70 | | 2 3/4" | CM40M13P1YA4070.0 | | |

| Metal + Kaplama Tipi | | Gövde Malzemesi | |
|----------------------|-------------------------------|-----------------|--------------------------------|
| 1 | Fosfat / Phosphated / Fe/Znph | P | "Polipropilen / Polypropylene" |
| 3 | "Galvaniz / Galvanised" | A | Alüminyum / Aluminum |

PP-POLİPROPİLEN / AĞIR SERİ KOMPLE KELEPÇE



| | |
|-----------------|----|
| Katalog Sıra No | 23 |
|-----------------|----|

| Grup | Dış Çap (mm) | Anma Çapı (inç) | Dış Çap (inç) | Siparis Kodu | DOLAR \$ / ADET |
|------|--------------|-----------------|---------------|-------------------|-----------------|
| A5 | 65 | | | CM40M13P1YA5065.0 | 25,52 |
| | 70 | | | CM40M13P1YA5070.0 | |
| | 73 | R 2 1/2" | 2 7/8 | CM40M13P1YA5073.0 | |
| | 76,1 | R 2 1/2" | 3 | CM40M13P1YA5076.1 | |
| | 80 | | | CM40M13P1YA5080.0 | |
| | 82,5 | | 3 1/4" | CM40M13P1YA5082.5 | |
| | 88,9 | R 3" | 3 1/2" | CM40M13P1YA5088.9 | |
| A6 | 88,9 | R 3" | 3 1/2" | CM40M13P1YA6088.9 | 67,16 |
| | 100 | | | CM40M13P1YA6100.0 | |
| | 101,6 | R 3 1/2" | | CM40M13P1YA6101.6 | |
| | 108 | | 4 1/4" | CM40M13P1YA6108.0 | |
| | 114,3 | R 4" | | CM40M13P1YA6114.3 | |
| | 127 | | 5" | CM40M13P1YA6127.0 | |
| | 133 | | 5 1/4" | CM40M13P1YA6133.0 | |
| A7 | 133 | | 5 1/4" | CM40M13P1YA7133.0 | 100,43 |
| | 139,7 | R 5" | | CM40M13P1YA7139.7 | |
| | 152,4 | | 6" | CM40M13P1YA7152.4 | |
| | 159 | | 6 1/4" | CM40M13P1YA7159.0 | |
| | 165 | | 6 1/2" | CM40M13P1YA7165.0 | |
| | 168,3 | R 6" | | CM40M13P1YA7168.3 | |
| A8 | 168,3 | R 6" | | CM40M13P1YA8168.3 | Sorunuz |
| | 177,8 | | 7" | CM40M13P1YA8177.8 | |
| | 193,7 | | 7 5/8" | CM40M13P1YA8193.7 | |
| | 216 | | 8 1/2" | CM40M13P1YA8216.0 | |
| | 219,1 | R 8" | | CM40M13P1YA8219.1 | |
| A9 | 219,1 | R 8" | | CM40M13P1YA9219.1 | Sorunuz |
| | 244,5 | | | CM40M13P1YA9244.5 | |
| | 273 | R 10" | | CM40M13P1YA9273.0 | |
| | 323,9 | R 12" | | CM40M13P1YA9323.9 | |
| A10 | 355,6 | R 14" | | CM40M13P1YA0355.6 | Sorunuz |
| | 406,4 | R 16" | | CM40M13P1YA0406.4 | |

| Metal + Kaplama Tipi | Gövde Malzemesi |
|---------------------------------|----------------------------------|
| 1 Fosfat / Phosphated / Fe/Znph | P "Polipropilen / Polypropylene" |
| 3 "Galvaniz / Galvanised" | A Alüminyum / Aluminum |

PP-POLİPROPİLEN / İKİZ SERİ KOMPLE KELEPÇE

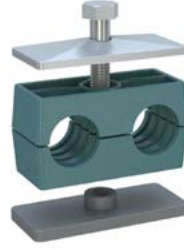

Katalog Sıra No 43

| Grup | Dış Çap (mm) | Anma Çapı (inç) | Dış Çap (inç) | Siparis Kodu | DOLAR \$ / ADET |
|------|--------------|-----------------|---------------|-------------------|-----------------|
| I1 | 6 | | | CM40M13P1Y11006.0 | 1,02 |
| | 6,4 | | 1/4" | CM40M13P1Y11006.4 | |
| | 8 | | 5/16" | CM40M13P1Y11008.0 | |
| | 9,5 | | 3/8" | CM40M13P1Y11009.5 | |
| | 10 | R 1/8" | | CM40M13P1Y11010.0 | |
| | 12 | | | CM40M13P1Y11012.0 | |
| I2 | 12,7 | | 1/2" | CM40M13P1Y2012.7 | 1,71 |
| | 13,5 | R 1/4" | | CM40M13P1Y2013.5 | |
| | 14 | | | CM40M13P1Y2014.0 | |
| | 15 | | | CM40M13P1Y2015.0 | |
| | 16 | | 5/8" | CM40M13P1Y2016.0 | |
| | 17,2 | R 3/8" | | CM40M13P1Y2017.2 | |
| | 18 | | | CM40M13P1Y2018.0 | |
| I3 | 19 | | 3/4" | CM40M13P1Y3019.0 | 2,14 |
| | 20 | | | CM40M13P1Y3020.0 | |
| | 21,3 | R 1/2" | | CM40M13P1Y3021.3 | |
| | 22 | | 7/8" | CM40M13P1Y3022.0 | |
| | 23 | | | CM40M13P1Y3023.0 | |
| | 25 | | | CM40M13P1Y3025.0 | |
| | 25,4 | | 1" | CM40M13P1Y3025.4 | |
| I4 | 26,9 | R 3/4" | | CM40M13P1Y4026.9 | 2,54 |
| | 28 | | | CM40M13P1Y4028.0 | |
| | 30 | | | CM40M13P1Y4030.0 | |
| I5 | 32 | | 1 1/4" | CM40M13P1Y5032.0 | 3,19 |
| | 33,7 | 1" | | CM40M13P1Y5033.7 | |
| | 35 | | | CM40M13P1Y5035.0 | |
| | 38 | | 1 1/2" | CM40M13P1Y5038.0 | |
| | 40 | | | CM40M13P1Y5040.0 | |
| | 42 | R 1 1/4" | | CM40M13P1Y5042.0 | |

Rakorlar



| ÜRÜN | FİYAT / TL |
|---------------------|------------|
| Lastik Conta | 10,80 |
| Nitril Conta (750C) | 33,60 |
| Kumlama Contası | 36,00 |

| CİNS | ÖLÇÜ | KOLİ ADEDİ | FİYAT / TL |
|-------------|--------|------------|------------|
| Uzun Rakor | 1/2" | 50 | 180,00 |
| Uzun Rakor | 3/4" | 50 | 192,00 |
| Uzun Rakor | 1" | 50 | 204,00 |
| Uzun Rakor | 1 1/4" | 50 | 240,00 |
| Uzun Rakor | 1 1/2" | 50 | 336,00 |
| Uzun Rakor | 2" | 50 | 360,00 |
| Dişi Rakor | 1/2" | 50 | 204,00 |
| Dişi Rakor | 3/4" | 50 | 204,00 |
| Dişi Rakor | 1" | 50 | 216,00 |
| Dişi Rakor | 1 1/4" | 50 | 264,00 |
| Dişi Rakor | 1 1/2" | 50 | 336,00 |
| Dişi Rakor | 2" | 50 | 360,00 |
| Erkek Rakor | 1/2" | 50 | 204,00 |
| Erkek Rakor | 3/4" | 50 | 208,80 |
| Erkek Rakor | 1" | 50 | 216,00 |
| Erkek Rakor | 1 1/4" | 50 | 264,00 |
| Erkek Rakor | 1 1/2" | 50 | 336,00 |
| Erkek Rakor | 2" | 50 | 360,00 |

Uzun Kumlama Rakorları



| ÖLÇÜ | AĞIRLIK | KOLİ ADEDİ | FİYAT / TL |
|--------|---------|------------|------------|
| 1" | 450 gr. | 50 | 336,00 |
| 1 1/4" | 540 gr. | 50 | 360,00 |

Dişi Kumlama Rakorları



| ÖLÇÜ | AĞIRLIK | KOLİ ADEDİ | FİYAT / TL |
|--------|---------|------------|------------|
| 1 1/4" | 440 gr. | 50 | 360,00 |

Kurtağzı Döküm Kelepçeler



| | ÖLÇÜ | | KOLİ ADEDİ | FİYAT / TL |
|-----|--------|-------|------------|------------|
| | SARI | BEYAZ | | |
| 29 | 1/2" | 25 | 100 | 156,00 |
| 34 | 3/4" | 30 | 100 | 156,00 |
| 40 | 1" | 37 | 100 | 168,00 |
| 49 | 1 1/4" | 44 | 100 | 276,00 |
| 60 | 1 1/2" | 51 | 50 | 288,00 |
| 76 | 2" | 60 | 50 | 360,00 |
| 94 | 2 1/2" | - | 50 | 480,00 |
| 115 | 3" | 93 | 50 | 528,00 |
| 525 | 4" | 120 | 50 | 768,00 |
| 600 | 5" | 145 | 50 | 1.440,00 |
| 769 | 6" | 175 | 25 | 2.088,00 |
| - | 8" | - | 25 | 3.240,00 |
| - | 10" | - | 25 | 3.720,00 |

Paslanmaz Kamloklar (Kalite304)



A Tipi Kamlok

| EBAT (inch) | FİYAT / \$ |
|-------------|------------|
| 1/2" | \$6,81 |
| 3/4" | \$8,09 |
| 1" | \$11,22 |
| 1 1/4" | \$15,11 |
| 1 1/2" | \$18,78 |
| 2" | \$28,22 |
| 2 1/2" | \$44,15 |
| 3" | \$50,26 |
| 4" | \$83,95 |



B Tipi Kamlok

| EBAT (inch) | FİYAT / \$ |
|-------------|------------|
| 1/2" | \$15,63 |
| 3/4" | \$15,63 |
| 1" | \$21,29 |
| 1 1/4" | \$29,49 |
| 1 1/2" | \$33,26 |
| 2" | \$45,85 |
| 2 1/2" | \$62,85 |
| 3" | \$71,05 |
| 4" | \$104,94 |



C Tipi Kamlok

| EBAT (inch) | FİYAT / \$ |
|-------------|------------|
| 1/2" | \$15,63 |
| 3/4" | \$18,13 |
| 1" | \$20,67 |
| 1 1/4" | \$33,26 |
| 1 1/2" | \$34,52 |
| 2" | \$45,85 |
| 2 1/2" | \$59,07 |
| 3" | \$83,64 |
| 4" | \$115,43 |



D Tipi Kamlok

| EBAT (inch) | FİYAT / \$ |
|-------------|------------|
| 1/2" | \$15,31 |
| 3/4" | \$15,63 |
| 1" | \$21,29 |
| 1 1/4" | \$29,49 |
| 1 1/2" | \$35,15 |
| 2" | \$45,84 |
| 2 1/2" | \$56,55 |
| 3" | \$78,47 |
| 4" | \$111,24 |



E Tipi Kamlok

| EBAT (inch) | FİYAT / \$ |
|-------------|------------|
| 1/2" | \$8,70 |
| 3/4" | \$9,54 |
| 1" | \$11,55 |
| 1 1/4" | \$18,78 |
| 1 1/2" | \$23,18 |
| 2" | \$37,65 |
| 2 1/2" | \$41,86 |
| 3" | \$70,41 |
| 4" | \$111,24 |



F Tipi Kamlok

| EBAT (inch) | FİYAT / \$ |
|-------------|------------|
| 1/2" | \$8,40 |
| 3/4" | \$9,01 |
| 1" | \$11,85 |
| 1 1/4" | \$16,25 |
| 1 1/2" | \$20,67 |
| 2" | \$31,37 |
| 2 1/2" | \$50,26 |
| 3" | \$65,06 |
| 4" | \$94,45 |



DC Tipi Kamlok

| EBAT (inch) | FİYAT / \$ |
|-------------|------------|
| 1/2" | \$14,16 |
| 3/4" | \$14,37 |
| 1" | \$15,31 |
| 1 1/4" | \$30,72 |
| 1 1/2" | \$32,84 |
| 2" | \$37,65 |
| 2 1/2" | \$52,77 |
| 3" | \$66,63 |
| 4" | \$73,46 |



DP Tipi Kamlok

| EBAT (inch) | FİYAT / \$ |
|-------------|------------|
| 1/2" | \$5,54 |
| 3/4" | \$6,17 |
| 1" | \$8,09 |
| 1 1/4" | \$10,28 |
| 1 1/2" | \$21,29 |
| 2" | \$25,06 |
| 2 1/2" | \$37,65 |
| 3" | \$40,80 |
| 4" | \$48,28 |

Alüminyum Kamloklar



| A Tipi Kamlok | | |
|---------------|-------------|------------|
| KOD | EBAT (inch) | FİYAT / TL |
| AA.098 | 1/2" | 55,97 |
| AA.100 | 3/4" | 61,13 |
| AA.101 | 1" | 65,26 |
| AA.102 | 1 1/4" | 95,03 |
| AA.103 | 1 1/2" | 111,98 |
| AA.104 | 2" | 126,57 |
| AA.105 | 2 1/2" | 163,41 |
| AA.106 | 3" | 232,17 |
| AA.107 | 4" | 364,73 |
| AA.108 | 5" | 598,23 |
| AA.109 | 6" | 801,26 |
| AA.110 | 8" | 4.027,17 |

| B Tipi Kamlok | | |
|---------------|-------------|------------|
| KOD | EBAT (inch) | FİYAT / TL |
| AB.098 | 1/2" | 26,23 |
| AB.100 | 3/4" | 27,06 |
| AB.101 | 1" | 46,23 |
| AB.102 | 1 1/4" | 52,61 |
| AB.103 | 1 1/2" | 57,37 |
| AB.104 | 2" | 69,91 |
| AB.105 | 2 1/2" | 116,03 |
| AB.106 | 3" | 148,86 |
| AB.107 | 4" | 191,79 |
| AB.108 | 5" | 460,59 |
| AB.109 | 6" | 604,10 |
| AB.110 | 8" | 2.589,33 |

| C Tipi Kamlok | | |
|---------------|-------------|------------|
| KOD | EBAT (inch) | FİYAT / TL |
| AC.098 | 1/2" | 62,71 |
| AC.100 | 3/4" | 67,19 |
| AC.101 | 1" | 69,91 |
| AC.102 | 1 1/4" | 103,71 |
| AC.103 | 1 1/2" | 107,83 |
| AC.104 | 2" | 119,51 |
| AC.105 | 2 1/2" | 137,10 |
| AC.106 | 3" | 153,66 |
| AC.107 | 4" | 285,14 |
| AC.108 | 5" | 449,13 |
| AC.109 | 6" | 678,32 |

| D Tipi Kamlok | | |
|---------------|-------------|------------|
| KOD | EBAT (inch) | FİYAT / TL |
| AD.098 | 1/2" | 67,26 |
| AD.100 | 3/4" | 73,75 |
| AD.101 | 1" | 84,50 |
| AD.102 | 1 1/4" | 105,50 |
| AD.103 | 1 1/2" | 115,07 |
| AD.104 | 2" | 148,07 |
| AD.105 | 2 1/2" | 169,11 |
| AD.106 | 3" | 190,10 |
| AD.107 | 4" | 422,17 |
| AD.108 | 5" | 632,92 |
| AD.109 | 6" | 791,20 |



| E Tipi Kamlok | | |
|---------------|-------------|------------|
| KOD | EBAT (inch) | FİYAT / TL |
| AE.098 | 1/2" | 28,70 |
| AE.100 | 3/4" | 32,79 |
| AE.101 | 1" | 43,58 |
| AE.102 | 1 1/4" | 53,32 |
| AE.103 | 1 1/2" | 79,30 |
| AE.104 | 2" | 88,66 |
| AE.105 | 2 1/2" | 126,61 |
| AE.106 | 3" | 184,44 |
| AE.107 | 4" | 276,22 |
| AE.108 | 5" | 506,49 |
| AE.109 | 6" | 734,87 |
| AE.110 | 8" | 3.248,76 |

| F Tipi Kamlok | | |
|---------------|-------------|------------|
| KOD | EBAT (inch) | FİYAT / TL |
| AF.098 | 1/2" | 31,75 |
| AF.100 | 3/4" | 34,47 |
| AF.101 | 1" | 46,33 |
| AF.102 | 1 1/4" | 48,38 |
| AF.103 | 1 1/2" | 52,61 |
| AF.104 | 2" | 58,02 |
| AF.105 | 2 1/2" | 79,30 |
| AF.106 | 3" | 105,53 |
| AF.107 | 4" | 158,57 |
| AF.108 | 5" | 268,44 |
| AF.109 | 6" | 434,40 |

| G Tipi Kamlok | | |
|---------------|-------------|------------|
| KOD | EBAT (inch) | FİYAT / TL |
| AG.098 | 1/2" | 37,95 |
| AG.100 | 3/4" | 41,39 |
| AG.101 | 1" | 42,46 |
| AG.102 | 1 1/4" | 48,45 |
| AG.103 | 1 1/2" | 63,46 |
| AG.104 | 2" | 72,92 |
| AG.105 | 2 1/2" | 74,79 |
| AG.106 | 3" | 137,10 |
| AG.107 | 4" | 200,64 |
| AG.108 | 5" | 464,28 |
| AG.109 | 6" | 668,11 |

| H Tipi Kamlok | | |
|---------------|-------------|------------|
| KOD | EBAT (inch) | FİYAT / TL |
| AH.098 | 1/2" | 67,19 |
| AH.100 | 3/4" | 71,02 |
| AH.101 | 1" | 76,83 |
| AH.102 | 1 1/4" | 115,03 |
| AH.103 | 1 1/2" | 134,56 |
| AH.104 | 2" | 144,13 |
| AH.105 | 2 1/2" | 163,23 |
| AH.106 | 3" | 193,22 |
| AH.107 | 4" | 345,23 |
| AH.108 | 5" | 535,98 |
| AH.109 | 6" | 719,29 |

Ters Redüksiyon Tipi Kamloklar

| TERS REDÜKSİYON (B) TİPİ KAMLOK | | | |
|---------------------------------|-------------|--------------|------------|
| STOK KODU | STOK İSMİ | | FİYAT / TL |
| ATRB.101-102 | 1" - 1.¼" | RED.(B) TİPİ | 92,22 |
| ATRB.102-103 | 1.¼" - 1.½" | RED.(B) TİPİ | 108,59 |
| ATRB.103-104 | 1.½" - 2" | RED.(B) TİPİ | 121,68 |
| ATRB.104-105 | 2" - 2.½" | RED.(B) TİPİ | 202,81 |
| ATRB.104-106 | 2" - 3" | RED.(B) TİPİ | 248,34 |
| ATRB.106-107 | 3" - 4"... | RED.(B) TİPİ | 368,37 |

Normal Redüksiyon Tipi Kamloklar

| REDÜKSİYON (A) TİPİ KAMLOK | | | |
|----------------------------|-------------|--------------|------------|
| STOK KODU | STOK İSMİ | | FİYAT / TL |
| ARA.103-102 | 1.½" - 1.¼" | RED.(A) TİPİ | 167,92 |
| ARA.104-103 | 2" - 1.½" | RED.(A) TİPİ | 189,86 |
| ARA.105-104 | 2.½" - 2" | RED.(A) TİPİ | 245,10 |
| ARA.106-104 | 3" - 2" | RED.(A) TİPİ | 348,24 |
| ARA.106-105 | 3" - 2.½" | RED.(A) TİPİ | 348,24 |
| ARA.107-106 | 4" - 3" | RED.(A) TİPİ | 583,21 |

| REDÜKSİYON (B) TİPİ KAMLOK | | | |
|----------------------------|-------------|--------------|------------|
| STOK KODU | STOK İSMİ | | FİYAT / TL |
| ARB.101-100 | 1" - ¾" | RED.(B) TİPİ | 69,35 |
| ARB.102-101 | 1.¼" - 1" | RED.(B) TİPİ | 78,94 |
| ARB.103-102 | 1.½" - 1.¼" | RED.(B) TİPİ | 108,59 |
| ARB.104-103 | 2" - 1.½" | RED.(B) TİPİ | 121,68 |
| ARB.105-104 | 2.½" - 2" | RED.(B) TİPİ | 174,10 |
| ARB.106-104 | 3" - 2" | RED.(B) TİPİ | 223,31 |
| ARB.106-105 | 3" - 2.½" | RED.(B) TİPİ | 223,31 |
| ARB.107-106 | 4" - 3" | RED.(B) TİPİ | 337,70 |

Alüminyum Kamlok Contası

| ALÜMİNYUM CAMLOCK CONTASI | |
|---------------------------|------------|
| STOK İSMİ | FİYAT / TL |
| 1/2" Siyah Lastik | 7,95 |
| 3/4" Siyah Lastik | 9,94 |
| 1" Siyah Lastik | 10,60 |
| 1¼" Siyah Lastik | 11,93 |
| 1½" Siyah Lastik | 14,57 |
| 2" Siyah Lastik | 15,91 |
| 2½" Siyah Lastik | 19,88 |
| 3" Siyah Lastik | 21,88 |
| 4" Siyah Lastik | 37,77 |
| 5" Siyah Lastik | 56,33 |
| 6" Siyah Lastik | 62,96 |

Kamlok Kilitleme Kolu

| CAMLOCK KİLİTLEME KOLLARI | |
|---------------------------|-----------------|
| STOK İSMİ | FİYAT / TL Adet |
| 1/2"-3/4" | 19,94 |
| 1" | 21,86 |
| 1¼"-3" | 33,75 |
| 4"-6" | 56,07 |

Rakorlar ve Klepeler



SÜZGEÇ KLEPE

| EBAT | ADET FİYAT / TL |
|-------------|-----------------|
| 2" | 1.610,00 |
| 2 1/2" | 1.610,00 |
| 90mm - 3" | 1.645,00 |
| 110mm - 4" | 2.397,50 |
| 140mm - 5" | 2.870,00 |
| 160mm - 6" | 3.150,00 |
| 200mm - 8" | 7.000,00 |
| 250mm - 10" | 20.125,00 |

Çift Taraflı Hortum Ara Eki

| EBAT | KOLİ ADEDİ | ADET FİYAT / TL |
|--------|------------|-----------------|
| 1/2" | - | 59,06 |
| 3/4" | - | 68,25 |
| 1" | 100 | 94,50 |
| 1 1/4" | 60 | 111,56 |
| 1 1/2" | 40 | 133,88 |
| 2" | 35 | 196,88 |
| 2 1/2" | 18 | 262,50 |
| 3" | 15 | 328,13 |
| 4" | 10 | 485,63 |
| 5" | - | 1.509,38 |
| 6" | - | 2.126,25 |
| 8" | - | 2.493,75 |
| 10" | - | 4.252,50 |

Boru Ucu (SİYAH)

| EBAT | KOLİ ADEDİ | ADET FİYAT / TL |
|--------|------------|-----------------|
| 1/2" | - | 29,53 |
| 3/4" | - | 36,23 |
| 1" | 70 | 49,22 |
| 1 1/4" | 50 | 55,13 |
| 1 1/2" | 40 | 65,63 |
| 2" | 30 | 85,31 |
| 2 1/2" | 25 | 124,69 |
| 3" | 15 | 157,50 |
| 4" | 8 | 236,25 |
| 5" | - | 322,88 |
| 6" | - | 441,00 |

Galvaniz Hortum Rakoru

| EBAT | KOLİ ADEDİ | ADET FİYAT / TL |
|--------|------------|-----------------|
| 1/2" | - | 47,25 |
| 3/4" | - | 53,81 |
| 1" | 100 | 64,31 |
| 1 1/4" | 75 | 81,38 |
| 1 1/2" | 45 | 98,44 |
| 2" | 32 | 128,63 |
| 2 1/2" | 20 | 173,25 |
| 3" | 18 | 262,50 |
| 4" | 8 | 393,75 |
| 5" | - | 918,75 |
| 6" | - | 1.391,25 |
| 8" | - | 1.903,13 |
| 10" | - | 3.150,00 |

Klepsan



Tam Geçişli Küresel Vana - PN16 TS EN 13547

| KOD | ÖLÇÜ | KOLİ AD. | FİYAT / TL |
|-----|--------|----------|------------|
| 120 | 1/2" | 80 | 197,50 |
| 121 | 3/4" | 60 | 279,00 |
| 122 | 1" | 40 | 482,00 |
| 123 | 1 1/4" | 30 | 752,00 |
| 124 | 1 1/2" | 20 | 1.064,50 |
| 125 | 2" | 12 | 1.464,50 |
| 126 | 2 1/2" | 6 | 2.752,00 |
| 127 | 3" | 4 | 4.048,00 |
| 128 | 4" | 4 | 6.192,00 |



Tam Geçişli Küresel Vana - PN25 TS EN 13547

| KOD | ÖLÇÜ | KOLİ AD. | FİYAT / TL |
|-----|--------|----------|------------|
| 110 | 1/2" | 80 | 203,50 |
| 111 | 3/4" | 60 | 287,00 |
| 112 | 1" | 40 | 496,50 |
| 113 | 1 1/4" | 30 | 774,50 |
| 114 | 1 1/2" | 20 | 1.096,50 |
| 115 | 2" | 12 | 1.508,50 |
| 116 | 2 1/2" | 6 | 2.834,50 |
| 117 | 3" | 4 | 4.169,50 |
| 118 | 4" | 4 | 6.377,50 |



Mini Küresel Vana

| KOD | ÖLÇÜ | KOLİ AD. | FİYAT / TL |
|-----|------|----------|------------|
| 320 | 1/8" | 300 | 140,00 |
| 321 | 1/4" | 300 | 134,50 |
| 322 | 3/8" | 250 | 144,00 |
| 323 | 1/2" | 250 | 146,00 |
| 324 | 3/4" | 150 | 220,00 |

Mini Küresel Vana (Dişi - Dişi)

| KOD | ÖLÇÜ | KOLİ AD. | FİYAT / TL |
|-----|------|----------|------------|
| 382 | 1/8" | 300 | 148,00 |
| 383 | 1/4" | 300 | 146,50 |
| 384 | 3/8" | 250 | 158,00 |
| 385 | 1/2" | 250 | 174,00 |



Tam Geçişli Küresel Vana PN10 TS EN 13828

| KOD | ÖLÇÜ | KOLİ AD. | FİYAT / TL |
|-----|--------|----------|------------|
| 150 | 1/2" | 80 | 197,50 |
| 151 | 3/4" | 60 | 279,00 |
| 152 | 1" | 40 | 482,00 |
| 153 | 1 1/4" | 30 | 752,00 |
| 154 | 1 1/2" | 20 | 1.064,50 |
| 155 | 2" | 12 | 1.464,50 |
| 156 | 2 1/2" | 6 | 2.752,00 |
| 157 | 3" | 4 | 4.048,00 |
| 158 | 4" | 4 | 6.192,00 |



Tam Geçişli Küresel Vana (Ekonomik Tip)

| KOD | ÖLÇÜ | KOLİ AD. | FİYAT / TL |
|-----|--------|----------|------------|
| 201 | 1/2" | 80 | 183,00 |
| 202 | 3/4" | 60 | 259,50 |
| 203 | 1" | 40 | 440,00 |
| 204 | 1 1/4" | 30 | 561,00 |
| 205 | 1 1/2" | 20 | 866,50 |
| 331 | 2" | 20 | 1.165,50 |
| 332 | 2 1/2" | 8 | 2.258,50 |
| 333 | 3" | 4 | 3.415,00 |
| 334 | 4" | 4 | 5.166,00 |



Tam Geçişli Kelebek Vana TS EN 13547

| KOD | ÖLÇÜ | KOLİ AD. | FİYAT / TL |
|-----|--------|----------|------------|
| 310 | 1/2" | 300 | 183,00 |
| 311 | 3/4" | 300 | 259,50 |
| 312 | 1" | 250 | 440,00 |
| 313 | 1 1/4" | 250 | 561,00 |



Şiber Vana TS EN 12288

| KOD | ÖLÇÜ | KOLİ AD. | FİYAT / TL |
|-----|--------|----------|------------|
| 335 | 1/2" | 75 | 303,50 |
| 336 | 3/4" | 50 | 377,00 |
| 337 | 1" | 40 | 526,00 |
| 338 | 1 1/4" | 30 | 820,00 |
| 339 | 1 1/2" | 15 | 1.093,00 |
| 340 | 2" | 14 | 1.892,50 |
| 341 | 2 1/2" | 10 | 3.484,00 |
| 343 | 4" | 4 | 10.003,00 |



Doğalgaz Vanası MOP 5 TS EN 331

| KOD | ÖLÇÜ | KOLİ AD. | FİYAT / TL |
|-----|--------|----------|------------|
| 140 | 1/2" | 80 | 228,00 |
| 141 | 3/4" | 60 | 315,50 |
| 142 | 1" | 40 | 510,00 |
| 143 | 1 1/4" | 30 | 723,00 |
| 144 | 1 1/2" | 20 | 1.022,00 |
| 145 | 2" | 12 | 1.811,50 |



Tam Geçişli Küresel Vana (Erkek)

| KOD | ÖLÇÜ | KOLİ AD. | FİYAT / TL |
|-----|------|----------|------------|
| 301 | 1/2" | 100 | 185,00 |
| 302 | 3/4" | 80 | 269,00 |
| 303 | 1" | 50 | 432,00 |

KÜRESEL VANA TAM GEÇİŞLİ (PN40)

| KOD | ÖLÇÜ | KOLİ AD. | FİYAT / TL |
|-----|--------|----------|------------|
| 130 | 1/2" | - | 258,50 |
| 131 | 3/4" | - | 397,50 |
| 132 | 1" | - | 572,50 |
| 133 | 1 1/4" | - | 879,50 |
| 134 | 1 1/2" | - | 1.246,50 |
| 135 | 2" | - | 1.992,00 |

Klepsan



Doğalgaz Vanası MOP 5 (Kilitli) TS EN 331

| KOD | ÖLÇÜ | KOLİ AD. | FİYAT / TL |
|-----|------|----------|------------|
| 107 | 1/2" | 80 | 241,50 |
| 108 | 3/4" | 60 | 328,50 |
| 109 | 1" | 40 | 523,00 |



Kollektör Ana Vanası

| KOD | ÖLÇÜ | KOLİ AD. | FİYAT / TL |
|-----|--------|----------|------------|
| 328 | 3/4" | 60 | 418,00 |
| 329 | 1" | 40 | 485,00 |
| 330 | 1 1/4" | 30 | 1.019,00 |



1" İç Dişli Kendinden Vanalı Kollektör

| KOD | ÖLÇÜ | KOLİ AD. | FİYAT / TL |
|-----|---------|----------|------------|
| 280 | 2 Ağız | 40 | 488,00 |
| 281 | 3 Ağız | 32 | 732,00 |
| 282 | 4 Ağız | 22 | 976,00 |
| 283 | 5 Ağız | 20 | 1.220,00 |
| 284 | 6 Ağız | 12 | 1.464,00 |
| 285 | 7 Ağız | 12 | 1.708,00 |
| 286 | 8 Ağız | 12 | 1.952,00 |
| 287 | 9 Ağız | 14 | 2.196,00 |
| 288 | 10 Ağız | 12 | 2.440,00 |
| 289 | 11 Ağız | 12 | 2.684,00 |
| 290 | 12 Ağız | 12 | 2.928,00 |
| 291 | 13 Ağız | 12 | 3.172,00 |



Bağlantı Borusu Düz 16x2

| KOD | ÖLÇÜ | ÜRÜN | FİYAT / TL |
|------|------|-------------|------------|
| 3401 | 40cm | Pirinç Boru | 101,00 |
| 3402 | 50cm | Pirinç Boru | 115,00 |
| 3403 | 60cm | Pirinç Boru | 123,00 |
| 3404 | 90cm | Pirinç Boru | 156,00 |



Köşe Radyatör Vanası TS EN 579

| KOD | ÖLÇÜ | KOLİ AD. | FİYAT / TL |
|-------------------|------|----------|------------|
| 703 | 1/2" | 80 | 228,00 |
| 709 (Ekonomik) | 1/2" | 80 | 200,00 |
| 705 (PEX) | 1/2" | 80 | 267,00 |
| 706 (PEX) | 1/2" | 80 | 259,50 |
| 705 (PEX) | 1/2" | 80 | 267,00 |
| 702 | 3/4" | 80 | 304,00 |



1" İç Dişli Mini Vanalı Kollektör

| KOD | ÖLÇÜ | KOLİ AD. | FİYAT / TL |
|-----|---------|----------|------------|
| 230 | 2 Ağız | 40 | 681,00 |
| 231 | 3 Ağız | 32 | 1.022,00 |
| 232 | 4 Ağız | 22 | 1.362,00 |
| 233 | 5 Ağız | 20 | 1.703,00 |
| 234 | 6 Ağız | 12 | 2.043,00 |
| 235 | 7 Ağız | 12 | 2.384,00 |
| 236 | 8 Ağız | 12 | 2.725,00 |
| 237 | 9 Ağız | 14 | 3.065,00 |
| 238 | 10 Ağız | 12 | 3.405,50 |
| 239 | 11 Ağız | 12 | 3.746,00 |
| 240 | 12 Ağız | 12 | 4.086,50 |
| 241 | 13 Ağız | 12 | 4.427,00 |



Düz Radyatör Vanası TS 579

| KOD | ÖLÇÜ | KOLİ AD. | FİYAT / TL |
|-----|------|----------|------------|
| 710 | 1/2" | 60 | 260,50 |



İç Dişli Yerden Isıtma Rakoru 16x2

| KOD | ÖLÇÜ | KOLİ AD. | FİYAT / TL |
|-----|------|----------|------------|
| 530 | 1/2" | 400 | 90,00 |



Geri Dönüş Vanası TS EN 579

| KOD | ÖLÇÜ | KOLİ AD. | FİYAT / TL |
|-----|------|----------|------------|
| 711 | 1/2" | 100 | 239,00 |

SARI HORTUM EKİ 8MM

| KOD | ÖLÇÜ | KOLİ AD. | FİYAT / TL |
|-----|------|----------|------------|
| - | 8mm | - | 44,00 |



Yerden Isıtma Mini Küresel Vana (İç Diş)

| KOD | ÖLÇÜ | KOLİ AD. | FİYAT / TL |
|-----|------|----------|------------|
| 533 | 1/2" | 200 | 228,00 |



Hortum Boru Bağlantı Rakoru 16x2

| KOD | ÖLÇÜ | KOLİ AD. | FİYAT / TL |
|-----|------|----------|------------|
| 532 | 1/2" | 400 | 130,00 |



Yerden Isıtma Mini Küresel Vana (Dış Dişli)

| KOD | ÖLÇÜ | KOLİ AD. | FİYAT / TL |
|-----|------|----------|------------|
| 534 | 1/2" | 200 | 271,00 |

Klepsan



| Dış Dişli Yerden Isıtma Rakoru 16x2 | | | |
|-------------------------------------|------|----------|------------|
| KOD | ÖLÇÜ | KOLİ AD. | FİYAT / TL |
| 531 | 1/2" | 400 | 100,50 |



| Boru Bağlantı Rakor 16x2 | | | |
|--------------------------|------|----------|------------|
| KOD | ÖLÇÜ | KOLİ AD. | FİYAT / TL |
| 535 | 1/2" | 400 | 81,00 |



| Hortum Bağlantı Rakor 16x2 PEX | | | |
|--------------------------------|------|----------|------------|
| KOD | ÖLÇÜ | KOLİ AD. | FİYAT / TL |
| 536 | 1/2" | 400 | 172,00 |

| Kendinden Vanalı Alüminyum Kollektör | | | |
|--------------------------------------|---------|----------|------------|
| KOD | ÖLÇÜ | KOLİ AD. | FİYAT / TL |
| - | 2 Ağız | 40 | 416,00 |
| - | 3 Ağız | 32 | 623,5 |
| - | 4 Ağız | 22 | 831,00 |
| - | 5 Ağız | 20 | 1.038,00 |
| - | 6 Ağız | 12 | 1.245,5 |
| - | 7 Ağız | 12 | 1.454,00 |
| - | 8 Ağız | 12 | 1.661,00 |
| - | 9 Ağız | 12 | 1.868,5 |
| - | 10 Ağız | 12 | 2.076,00 |
| - | 11 Ağız | 12 | 2.284,5 |
| - | 12 Ağız | 12 | 2.492,00 |
| - | 13 Ağız | 12 | 2.699,00 |



| Yaylı Dik çekvalf (Sessiz Model) | | | |
|----------------------------------|--------|----------|------------|
| KOD | ÖLÇÜ | KOLİ AD. | FİYAT / TL |
| 511 | 1/2" | 180 | 134,00 |
| 512 | 3/4" | 140 | 189,00 |
| 513 | 1" | 90 | 269,00 |
| 514 | 1 1/4" | 50 | 354,50 |
| 515 | 1 1/2" | 30 | 521,00 |
| 516 | 2" | 24 | 721,50 |
| 517 | 2 1/2" | 12 | 1.828,50 |
| 518 | 3" | 10 | 2.787,50 |
| 519 | 4" | 4 | 5.521,00 |



| Pislik Tutucu (Filtre) | | | |
|------------------------|--------|----------|------------|
| KOD | ÖLÇÜ | KOLİ AD. | FİYAT / TL |
| 801 | 1/2" | 150 | 152,50 |
| 802 | 3/4" | 100 | 215,00 |
| 803 | 1" | 50 | 322,00 |
| 804 | 1 1/4" | 30 | 607,00 |
| 805 | 1 1/2" | 25 | 723,00 |
| 806 | 2" | 15 | 1.152,50 |
| 807 | 2 1/2" | 8 | 1.696,00 |
| 808 | 3" | 5 | 2.449,50 |
| 809 | 4" | 5 | 4.628,00 |



| Sarı Klepe (Tam Geçişli) | | | |
|--------------------------|--------|----------|------------|
| KOD | ÖLÇÜ | KOLİ AD. | FİYAT / TL |
| 460 | 3/4" | 150 | 292,00 |
| 461 | 1" | 100 | 303,50 |
| 462 | 1 1/4" | 60 | 502,50 |
| 463 | 1 1/2" | 40 | 569,50 |
| 464 | 2" | 24 | 1.775,50 |
| 465 | 2 1/2" | 12 | 1.622,50 |
| 466 | 3" | 12 | 1.848,00 |
| 467 | 4" | 6 | 3.124,50 |
| 468 | 5" | 4 | 9.745,00 |
| 469 | 6" | 3 | 11.556,00 |



| Yaylı Klepe (Tam Geçişli) | | | |
|---------------------------|--------|----------|------------|
| KOD | ÖLÇÜ | KOLİ AD. | FİYAT / TL |
| 390 | 3/4" | 150 | 148,00 |
| 391 | 1" | 160 | 160,00 |
| 392 | 1 1/4" | 70 | 258,80 |
| 393 | 1 1/2" | 50 | 334,00 |
| 394 | 2" | 40 | 432,00 |
| 395 | 2 1/2" | 24 | 730,00 |
| 396 | 3" | 12 | 1.160,00 |
| 397 | 4" | 6 | 1.962,50 |



| Sarı Hortum Rakoru | | | |
|--------------------|--------|----------|------------|
| KOD | ÖLÇÜ | KOLİ AD. | FİYAT / TL |
| 520 | 1/2" | 200 | 44,00 |
| 521 | 3/4" | 200 | 64,00 |
| 522 | 1" | 150 | 89,00 |
| 523 | 1 1/4" | 150 | 124,50 |
| 524 | 1 1/2" | 100 | 168,50 |
| 525 | 2" | 100 | 292,00 |
| 526 | 2 1/2" | 80 | 437,50 |
| 527 | 3" | 40 | 660,00 |
| 528 | 4" | 40 | 1.029,50 |

Klepsan



| Düz Radyatör Rakoru | | | |
|---------------------|--------|----------|------------|
| KOD | ÖLÇÜ | KOLİ AD. | FİYAT / TL |
| 601 | 1/2" | 200 | 123,50 |
| 602 | 3/4" | 100 | 178,50 |
| 603 | 1" | 75 | 267,00 |
| 604 | 1 1/4" | 60 | 421,50 |
| 605 | 1 1/2" | 40 | 594,00 |
| 606 | 2" | 24 | 968,00 |



| Köşe Radyatör Rakoru | | | |
|----------------------|------|----------|------------|
| KOD | ÖLÇÜ | KOLİ AD. | FİYAT / TL |
| 610 | 1/2" | 150 | 170,00 |
| 611 | 3/4" | 75 | 260,50 |
| 612 | 1" | 50 | 373,00 |



| Çalparalı Çekvalf | | | |
|-------------------|--------|----------|------------|
| KOD | ÖLÇÜ | KOLİ AD. | FİYAT / TL |
| 501 | 1/2" | 150 | 219,50 |
| 502 | 3/4" | 100 | 267,50 |
| 503 | 1" | 80 | 368,50 |
| 504 | 1 1/4" | 50 | 626,50 |
| 505 | 1 1/2" | 32 | 811,00 |
| 506 | 2" | 24 | 1.117,00 |
| 507 | 2 1/2" | 15 | 1.931,00 |
| 508 | 3" | 12 | 2.303,00 |
| 509 | 4" | 4 | 4.336,50 |



| Sarı Redüksiyon | | |
|-----------------|---------------|------------|
| KOD | ÖLÇÜ | FİYAT / TL |
| 2601 | 1/4-1/8" | 31,00 |
| 2602 | 3/8-1/8" | 35,00 |
| 2603 | 3/8-1/4" | 35,00 |
| 2604 | 1/2-1/4" | 45,50 |
| 2605 | 1/2-1/8" | 55,00 |
| 2606 | 1/2-3/8" | 35,00 |
| 2608 | 3/4-1/4" | 98,50 |
| 2609 | 3/4-3/8" | 94,50 |
| 2610 | 3/4-1/2" | 49,50 |
| 2611 | 1-1/4" | 112,00 |
| 2612 | 1-3/8" | 112,00 |
| 2613 | 1-1/2" | 90,50 |
| 2614 | 1-3/4" | 79,00 |
| 2615 | 1 1/4-1/2" | 215,00 |
| 2616 | 1 1/4-3/4" | 215,00 |
| 2617 | 1 1/4-1" | 205,00 |
| 2618 | 1 1/2-1/2" | 453,00 |
| 2619 | 1 1/2-3/4" | 453,00 |
| 2620 | 1 1/2-1" | 369,00 |
| 2621 | 1 1/2"-1 1/4" | 369,00 |
| 2622 | 2"-1 1/2" | 502,00 |



| Sarı Konik Rakor | | |
|------------------|--------|------------|
| KOD | ÖLÇÜ | FİYAT / TL |
| 3301 | 1/8" | 420,00 |
| 3302 | 1/4" | 436,50 |
| 3303 | 3/8" | 467,00 |
| 3304 | 1/2" | 512,00 |
| 3305 | 3/4" | 623,00 |
| 3306 | 1" | 819,50 |
| 3307 | 1 1/4" | 1.352,00 |
| 3308 | 1 1/2" | 1.700,00 |
| 3309 | 2" | 2.458,00 |



| Sarı Körtapa | | |
|--------------|--------|------------|
| KOD | ÖLÇÜ | FİYAT / TL |
| 3111 | 1/8" | 27,00 |
| 3112 | 1/4" | 27,00 |
| 3113 | 3/8" | 35,00 |
| 3114 | 1/2" | 39,00 |
| 3115 | 3/4" | 55,50 |
| 3116 | 1" | 90,50 |
| 3117 | 1 1/4" | 276,50 |
| 3118 | 1 1/2" | 379,00 |
| 3119 | 2" | 512,00 |



| Sarı Kuyruklu Dirsek | | |
|----------------------|--------|------------|
| KOD | ÖLÇÜ | FİYAT / TL |
| 3101 | 1/8" | 86,00 |
| 3102 | 1/4" | 86,00 |
| 3103 | 3/8" | 78,00 |
| 3104 | 1/2" | 96,50 |
| 3105 | 3/4" | 174,50 |
| 3106 | 1" | 246,00 |
| 3107 | 1 1/4" | 1.127,00 |
| 3108 | 1 1/2" | 1.208,50 |
| 3109 | 2" | 1.741,00 |



| Sarı TE | | |
|---------|--------|------------|
| KOD | ÖLÇÜ | FİYAT / TL |
| 2901 | 1/8" | 96,50 |
| 2902 | 1/4" | 96,50 |
| 2903 | 3/8" | 90,50 |
| 2904 | 1/2" | 133,50 |
| 2905 | 3/4" | 203,00 |
| 2906 | 1" | 322,00 |
| 2907 | 1 1/4" | 942,50 |
| 2908 | 1 1/2" | 1.127,00 |
| 2909 | 2" | 1.639,00 |



| Sarı Manşon | | |
|-------------|--------|------------|
| KOD | ÖLÇÜ | FİYAT / TL |
| 3001 | 1/8" | 33,00 |
| 3002 | 1/4" | 45,00 |
| 3003 | 3/8" | 53,50 |
| 3004 | 1/2" | 57,50 |
| 3005 | 3/4" | 82,00 |
| 3006 | 1" | 147,50 |
| 3007 | 1 1/4" | 358,50 |
| 3008 | 1 1/2" | 399,50 |
| 3009 | 2" | 604,50 |



| Küresel Bas(Kollu) | | | |
|--------------------|------|----------|------------|
| KOD | ÖLÇÜ | KOLİ AD. | FİYAT / TL |
| 1840 | 3/4" | 70 | 268,00 |

| ÖLÇÜ | FİYAT / TL |
|--------------------|------------|
| Uzatma Grubu 1cm | 43,50 |
| Uzatma Grubu 1,5cm | 51,00 |
| Uzatma Grubu 2cm | 60,00 |
| Uzatma Grubu 2,5cm | 69,50 |
| Uzatma Grubu 3cm | 79,00 |
| Uzatma Grubu 4cm | 101,00 |
| Uzatma Grubu 5cm | 119,50 |
| Bas Uzatması 3/4" | 66,00 |

Klepsan



| Çubuk Hortum Rekoru | | |
|---------------------|--------------------|------------|
| KOD | ÖLÇÜ | FİYAT / TL |
| 2701 | 1/8" / 6-8-10-12mm | 47,50 |
| 2702 | 1/4" / 6-8-10-12mm | 56,50 |
| 2703 | 3/8" / 6-8-10-12mm | 66,00 |
| 2704 | 1/2" / 6-8-10-12mm | 47,50 |
| 2705 | 1/2" / 20mm | 125,00 |
| 2706 | 3/4" / 8-10-12mm | 99,50 |



| Sarı Orantılı Nipel | | |
|---------------------|----------|------------|
| KOD | ÖLÇÜ | FİYAT / TL |
| 2501 | 1/4-1/8" | 38,00 |
| 2502 | 3/8-1/8" | 41,00 |
| 2503 | 3/8-1/4" | 41,00 |
| 2504 | 1/2-1/4" | 47,50 |
| 2505 | 1/2-1/8" | 66,00 |
| 2506 | 1/2-3/8" | 37,00 |
| 2507 | 3/4-1/8" | 126,00 |
| 2508 | 3/4-3/8" | 104,50 |
| 2509 | 3/4-1/4" | 126,00 |
| 2510 | 3/4-1/2" | 52,50 |
| 2511 | 1-3/4" | 97,50 |
| 2512 | 1-1/2" | 98,50 |



| Sarı Nipel | | |
|------------|--------|------------|
| KOD | ÖLÇÜ | FİYAT / TL |
| 2401 | 1/8" | 29,00 |
| 2402 | 1/4" | 37,00 |
| 2403 | 3/8" | 31,00 |
| 2404 | 1/2" | 40,00 |
| 2405 | 3/4" | 55,50 |
| 2406 | 1" | 87,00 |
| 2407 | 1 1/4" | 205,00 |
| 2408 | 1 1/2" | 283,00 |
| 2409 | 2" | 410,00 |



| Küresel Bahçe Muslukları / Kollu | | | |
|----------------------------------|------|----------|------------|
| KOD | ÖLÇÜ | KOLİ AD. | FİYAT / TL |
| 1830 | 1/2" | 60 | 261,50 |
| 1831 | 3/4" | 60 | 280,00 |



| Küresel Bahçe Muslukları / Kelebek | | | |
|------------------------------------|------|----------|------------|
| KOD | ÖLÇÜ | KOLİ AD. | FİYAT / TL |
| 1832 | 1/2" | 80 | 261,50 |
| 1833 | 3/4" | 80 | 280,00 |

| ÖLÇÜ | FİYAT / TL |
|--------------------|------------|
| DEPO REKORU 1/2" | 109,00 |
| DEPO REKORU 3/4" | 154,00 |
| DEPO REKORU 1" | 281,00 |
| DEPO REKORU 1 1/4" | 451,00 |
| DEPO REKORU 1 1/2" | 543,00 |
| DEPO REKORU 2" | 881,00 |

| ÖLÇÜ | FİYAT / TL |
|---------------------|------------|
| SARI LÜLE 3/8"-1/2" | 73,00 |
| SARI LÜLE 1/2"-3/4" | 94,50 |
| SARI LÜLE 3/4"-1" | 147,50 |

| ÖLÇÜ | FİYAT / TL |
|------|------------|
|------|------------|

| | |
|----------------------------|----------|
| Emniyet Köşe Ventil 1/2" | 1.085,50 |
| Emniyet Köşe Ventil 3/4" | 1.509,50 |
| Emniyet Köşe Ventil 1" | 1.914,00 |
| Emniyet Köşe Ventil 1 1/4" | 3.784,00 |
| Emniyet Köşe Ventil 1 1/2" | 5.011,50 |
| Emniyet Köşe Ventil 2" | 8.119,50 |

| | |
|---------------------------|---------|
| Emniyet Düz Ventil 1/2" | |
| Emniyet Düz Ventil 3/4" | |
| Emniyet Düz Ventil 1" | FİYAT |
| Emniyet Düz Ventil 1 1/4" | SORUNUZ |
| Emniyet Düz Ventil 1 1/2" | |
| Emniyet Düz Ventil 2" | |

| | |
|---------------------------------|--------|
| Krom Emniyet Ventili 1/2" | 308,50 |
| Termosifon Emniyet Ventili 1/2" | 297,50 |
| Otomatik Purjör 1/2" | 445,00 |
| Mekanik Purjör 1/4" | 51,00 |

| | |
|--------------------------------------|----------|
| Emniyet Ventili (İtalyan Tip) 1/2" | 1.085,5 |
| Emniyet Ventili (İtalyan Tip) 3/4" | 1.509,5 |
| Emniyet Ventili (İtalyan Tip) 1" | 1.914,00 |
| Emniyet Ventili (İtalyan Tip) 1 1/4" | 3.784,00 |
| Emniyet Ventili (İtalyan Tip) 1 1/2" | 5.011,5 |
| Emniyet Ventili (İtalyan Tip) 2" | 8.119,5 |

| | |
|--------------------------|----------|
| PLS. Toplu Flatör 3/8" | 368,5 |
| PLS. Toplu Flatör 1/2" | 368,5 |
| PLS. Toplu Flatör 3/4" | 429,00 |
| PLS. Toplu Flatör 1" | 511,5 |
| PLS. Toplu Flatör 1 1/4" | 1.101,00 |
| PLS. Toplu Flatör 1 1/2" | 1.244,00 |
| PLS. Toplu Flatör 2" | 1.414,00 |



| ÖLÇÜ | FİYAT / TL |
|---------------------------------|------------|
| BATARYA UZATMASI (DELİKLİ) 1/2" | 111,5 |
| BATARYA UZATMASI (DELİKLİ) 3/4" | 137,00 |

| ÖLÇÜ | FİYAT / TL |
|------|------------|
|------|------------|

| | |
|--------------------------------|----------|
| Sarı Dirsek 1/8" | 84,00 |
| Sarı Dirsek 1/4" | 84,00 |
| Sarı Dirsek 3/8" | 82,00 |
| Sarı Dirsek 1/2" | 106,00 |
| Sarı Dirsek 3/4 mm | 164,00 |
| Sarı Dirsek 1" | 246,50 |
| Sarı Dirsek 1 1/4" | 778,50 |
| Sarı Dirsek 1 1/2" | 983,50 |
| Sarı Dirsek 2" | 1.475,00 |
| Hortum Te 6 mm | 61,50 |
| Hortum Te 8 mm | 78,00 |
| Hortum Te 10 mm | 109,00 |
| Hortum Te 12 mm | 164,00 |
| Sayaç Rekoru (Tek) 3/4" | 128,50 |
| Sayaç Rekoru (Tek) 1/2" | 101,50 |
| Basınç Düşürücü (Rekorlu) 1/2" | 675,00 |
| Filtreli Taharet Musluk | 175,00 |
| Sarı Vantuz 1" | 382,50 |
| Sarı Vantuz 1 1/4" | 437,50 |
| Sarı Vantuz 1 1/2" | 469,00 |
| Sarı Vantuz 2" | 549,00 |



Metrik Somun



| SERİ | BORU ÇAPI (mm) | KOD | ÜRÜN | DIŞ ÖLÇÜSÜ | FİYAT TL /Ad. | KUTU/Ad. |
|--------|----------------|-----------|-------|------------|---------------|----------|
| L Tipi | 6 | 102220612 | S6NB | M12x1,5 | 11,00 | 100 |
| | 8 | 102220814 | S8NB | M14x1,5 | 13,00 | 100 |
| | 10 | 102221016 | S10NB | M16x1,5 | 15,00 | 100 |
| | 12 | 102221218 | S12NB | M18x1,5 | 20,00 | 100 |
| | 15 | 102221522 | S15NB | M22x1,5 | 30,00 | 50 |
| | 18 | 102221826 | S18NB | M26x1,5 | 70,00 | 50 |
| | 22 | 102222230 | S22NB | M30x2 | 60,00 | 25 |
| | 28 | 102222836 | S28NB | M36x2 | 175,00 | 25 |
| | 35 | 102223545 | S35NB | M45x2 | 250,00 | 10 |
| | 42 | 102224252 | S42NB | M52x2 | 350,00 | 10 |
| S Tipi | 6 | 102320614 | S6YB | M14x1,5 | 14,00 | 100 |
| | 8 | 102320816 | S8YB | M16x1,5 | 17,00 | 100 |
| | 10 | 102321018 | S10YB | M18x1,5 | 22,00 | 100 |
| | 12 | 102321220 | S12YB | M20x1,5 | 25,00 | 100 |
| | 14 | 102321422 | S14YB | M22x1,5 | 70,00 | 50 |
| | 16 | 102321624 | S16YB | M24x1,5 | 47,00 | 50 |
| | 20 | 102322030 | S20YB | M30x2 | 70,00 | 25 |
| | 25 | 102322536 | S25YB | M36x2 | 230,00 | 25 |
| | 30 | 102323042 | S30YB | M42x2 | 270,00 | 10 |
| | 38 | 102323852 | S38YB | M52x2 | 375,00 | 10 |

Hortum Somun



| SERİ | BORU ÇAPI (mm) | KOD | ÜRÜN | DIŞ ÖLÇÜSÜ | FİYAT TL /Ad. | KUTU/Ad. |
|--------|----------------|-----------|--------|------------|---------------|----------|
| L Tipi | 6 | 107220612 | HS06NB | M12x1,5 | 14,25 | 100 |
| | 8 | 107220814 | HS08NB | M14x1,5 | 18,00 | 100 |
| | 10 | 107221016 | HS10NB | M16x1,5 | 21,00 | 100 |
| | 12 | 107221218 | HS12NB | M18x1,5 | 22,50 | 100 |
| | 15 | 107221522 | HS15NB | M22x1,5 | 36,00 | 50 |
| S Tipi | 16 | 107321624 | HS16YB | M24x1,5 | 64,50 | 50 |

24° Metrik Düz Nipel



| SERİ | BORU ÇAPI (mm) | KOD | ÜRÜN | DİŞ ÖLÇÜSÜ | FİYAT TL /Ad. | KUTU/Ad. |
|--------|----------------|------------|--------|------------|---------------|----------|
| L Tipi | 6 | X121200606 | XN6NB | M12x1,5 | 44,79 | 100 |
| | 8 | X121200808 | XN8NB | M14x1,5 | 51,30 | 100 |
| | 10 | X121201010 | XN10NB | M16x1,5 | 48,56 | 100 |
| | 12 | X121201212 | XN12NB | M18x1,5 | 59,37 | 100 |
| | 15 | X121201515 | XN15NB | M22x1,5 | 85,08 | 50 |
| | 18 | X121201818 | XN18NB | M26x1,5 | 101,90 | 50 |
| | 22 | X121202222 | XN22NB | M30x2 | 148,60 | 25 |
| | 28 | X121202828 | XN28NB | M36x2 | 236,47 | 25 |
| | 35 | X121203535 | XN35NB | M45x2 | 339,70 | 10 |
| | 42 | X121204242 | XN42NB | M52x2 | 622,28 | 10 |
| S Tipi | 6 | X121300606 | XN6YB | M14x1,5 | 111,58 | 100 |
| | 8 | X121300808 | XN8YB | M16x1,5 | 122,11 | 100 |
| | 10 | X121301010 | XN10YB | M18x1,5 | 141,94 | 100 |
| | 12 | X121301212 | XN12YB | M20x1,5 | 80,21 | 100 |
| | 14 | X121301414 | XN14YB | M22x1,5 | 189,61 | 50 |
| | 16 | X121301616 | XN16YB | M24x1,5 | 121,32 | 50 |
| | 20 | X121302020 | XN20YB | M30x2 | 184,36 | 25 |
| | 25 | X121302525 | XN25YB | M36x2 | 321,76 | 25 |
| | 30 | X121303030 | XN30YB | M42x2 | 446,51 | 10 |
| | 38 | X121303838 | XN38YB | M52x2 | 799,20 | 10 |

Metrik 24° Dirsek



| SERİ | BORU ÇAPI (mm) | KOD | ÜRÜN | DİŞ ÖLÇÜSÜ | FİYAT TL /Ad. | KUTU/Ad. |
|--------|----------------|------------|--------|------------|-----------------|----------|
| L Tipi | 6 | X122200606 | XD6NB | M12x1,5 | 127,61 | 100 |
| | 8 | X122200808 | XD8NB | M14x1,5 | 169,02 | 100 |
| | 10 | X122201010 | XD10NB | M16x1,5 | 202,21 | 100 |
| | 12 | X122201212 | XD12NB | M18x1,5 | 211,04 | 100 |
| | 15 | X122201515 | XD15NB | M22x1,5 | 302,46 | 50 |
| | 18 | X122201818 | XD18NB | M26x1,5 | 523,92 | 50 |
| | 22 | X122202222 | XD22NB | M30x2 | 625,66 | 25 |
| | 28 | X122202828 | XD28NB | M36x2 | 1.083,17 | 25 |
| | 35 | X122203535 | XD35NB | M45x2 | 1.667,64 | 10 |
| | 42 | X122204242 | XD42NB | M52x2 | 2.704,20 | 10 |
| S Tipi | 6 | X122300606 | XD6YB | M14x1,5 | 217,37 | 100 |
| | 8 | X122300808 | XD8YB | M16x1,5 | 250,56 | 100 |
| | 10 | X122301010 | XD10YB | M18x1,5 | 271,47 | 100 |
| | 12 | X122301212 | XD12YB | M20x1,5 | 302,46 | 100 |
| | 14 | X122301414 | XD14YB | M22x1,5 | 370,95 | 50 |
| | 16 | X122301616 | XD16YB | M24x1,5 | 404,75 | 50 |
| | 20 | X122302020 | XD20YB | M30x2 | 625,66 | 25 |
| | 25 | X122302525 | XD25YB | M36x2 | 1.083,17 | 25 |
| | 30 | X122303030 | XD30YB | M42x2 | 1.546,78 | 10 |
| | 38 | X122303838 | XD38YB | M52x2 | 2.704,20 | 10 |



Metrik 24° TEE



| SERİ | BORU ÇAPI (mm) | KOD | ÜRÜN | DIŞ ÖLÇÜSÜ | FİYAT TL /Ad. | KUTU/Ad. |
|--------|----------------|------------|--------|------------|-----------------|----------|
| L Tipi | 6 | X123200606 | XT6NB | M12x1,5 | 169,02 | 100 |
| | 8 | X123200808 | XT8NB | M14x1,5 | 185,16 | 100 |
| | 10 | X123201010 | XT10NB | M16x1,5 | 236,93 | 100 |
| | 12 | X123201212 | XT12NB | M18x1,5 | 275,75 | 100 |
| | 15 | X123201515 | XT15NB | M22x1,5 | 396,1 | 50 |
| | 18 | X123201818 | XT18NB | M26x1,5 | 732,39 | 50 |
| | 22 | X123202222 | XT22NB | M30x2 | 874,89 | 25 |
| | 28 | X123202828 | XT28NB | M36x2 | 1.555,14 | 25 |
| | 35 | X123203535 | XT35NB | M45x2 | 2.371,89 | 10 |
| | 42 | X123204242 | XT42NB | M52x2 | 3.606,18 | 10 |
| S Tipi | 6 | X123300606 | XT6YB | M14x1,5 | 275,81 | 100 |
| | 8 | X123300808 | XT8YB | M16x1,5 | 327,57 | 100 |
| | 10 | X123301010 | XT10YB | M18x1,5 | 384,52 | 100 |
| | 12 | X123301212 | XT12YB | M20x1,5 | 354,61 | 100 |
| | 14 | X123301414 | XT14YB | M22x1,5 | 518,97 | 50 |
| | 16 | X123301616 | XT16YB | M24x1,5 | 553,5 | 50 |
| | 20 | X123302020 | XT20YB | M30x2 | 874,89 | 25 |
| | 25 | X123302525 | XT25YB | M36x2 | 1.555,14 | 25 |
| | 30 | X123303030 | XT30YB | M42x2 | 2.166,43 | 10 |
| | 38 | X123303838 | XT38YB | M52x2 | 3.606,18 | 10 |

Yüksük

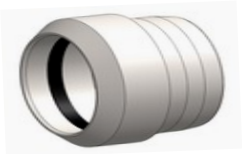

| SERİ | BORU ÇAPI (mm) | KOD | ÜRÜN | FİYAT TL /Ad. |
|----------|----------------|-----------|----------|---------------|
| L/S Tipi | 6 | 101200600 | Y6NB/YB | 15,45 |
| | 8 | 101200800 | Y8NB/YB | 18,72 |
| | 10 | 101201000 | Y10NB/YB | 21,32 |
| | 12 | 101201200 | Y12NB/YB | 23,60 |
| L Tipi | 15 | 101201500 | Y15NB | 29,03 |
| | 18 | 101201800 | Y18NB | 37,87 |
| | 22 | 101202200 | Y22NB | 47,78 |
| | 28 | 101202800 | Y28NB | 75,00 |
| | 35 | 101203500 | Y35NB | 110,00 |
| S Tipi | 42 | 101204200 | Y42NB | 165,00 |
| | 14 | 101301400 | Y14YB | 45,00 |
| | 16 | 101301600 | Y16YB | 40,00 |
| | 20 | 101302000 | Y20YB | 50,00 |
| | 25 | 101302500 | Y25YB | 75,00 |
| | 30 | 101303000 | Y30YB | 100,00 |
| | 38 | 101303800 | Y38YB | 145,00 |

BSP BLOK-METRİK 24° RAKOR



| SERİ | BORU ÇAPı (mm) | BLOK TARAFI | KOD | ÜRÜN | FİYAT TL /Ad. | KUTU/Ad. |
|---------|----------------|-------------|---------------|---------------|---------------|----------|
| L Tipi | 6 | G1/8" | X501210602 | XRE6NBR02PLX | 38,44 | 100 |
| | | G1/4" | X501210604 | XRE6NBR04PLX | 59,45 | 100 |
| | 8 | G1/8" | X501210802 | XRE8NBR02PLX | 37,15 | 100 |
| | | G1/4" | X501210804 | XRE8NBR04PLX | 58,58 | 100 |
| | | G3/8" | X501210806 | XRE8NBR06PLX | 75,22 | 100 |
| | 10 | G1/4" | X501211004 | XRE10NBR04PLX | 60,36 | 100 |
| | | G3/8" | X501211006 | XRE10NBR06PLX | 77,84 | 100 |
| | | G1/2" | X501211008 | XRE10NBR08PLX | 109,98 | 50 |
| | 12 | G1/4" | X501211204 | XRE12NBR04PLX | 61,80 | 100 |
| | | G3/8" | X501211206 | XRE12NBR06PLX | 77,84 | 100 |
| | | G1/2" | X501211208 | XRE12NBR08PLX | 109,98 | 50 |
| | 15 | G1/2" | X501211508 | XRE15NBR08PLX | 112,22 | 50 |
| | 18 | G1/2" | X501211808 | XRE18NBR08PLX | 118,83 | 50 |
| | | G3/4" | X501211812 | XRE18NBR12PLX | 159,52 | 25 |
| | 22 | G3/4" | X501212212 | XRE22NBR12PLX | 173,60 | 25 |
| | 28 | G1" | X501212816 | XRE28NBR16PLX | 272,32 | 25 |
| | 35 | G1" | X501213516 | XRE35NBR16PLX | 358,04 | 10 |
| | | G1 1/4" | X501213520 | XRE35NBR20PLX | 432,45 | 10 |
| | 42 | G1 1/4" | X501214220 | XRE42NBR20PLX | 680,98 | 10 |
| | | G1 1/2" | X501214224 | XRE42NBR24PLX | 704,16 | 10 |
| S Tipi | 6 | G1/4" | X501310604 | XRE6YBR04PLX | 60,88 | 100 |
| | 8 | G1/4" | X501310804 | XRE8YBR04PLX | 61,97 | 100 |
| | 10 | G1/4" | X501311004 | XRE10YBR04PLX | 61,97 | 100 |
| | | G3/8" | X501311006 | XRE10YBR06PLX | 78,15 | 100 |
| | | G1/2" | X501311008 | XRE10YBR08PLX | 226,16 | 50 |
| | 12 | G1/4" | X501311204 | XRE12YBR04PLX | 81,76 | 100 |
| | | G3/8" | X501311206 | XRE12YBR06PLX | 84,78 | 100 |
| | | G1/2" | X501311208 | XRE12YBR08PLX | 125,84 | 50 |
| | 14 | G1/2" | X501311408 | XRE14YBR08PLX | 130,63 | 50 |
| | 16 | G3/8" | X501311606 | XRE16YBR06PLX | 123,24 | 50 |
| | | G1/2" | X501311608 | XRE16YBR08PLX | 134,01 | 50 |
| | | G3/4" | X501311612 | XRE16YBR12PLX | 182,96 | 25 |
| | 20 | G1/2" | X501312008 | XRE20YBR08PLX | 180,40 | 25 |
| | | G3/4" | X501312012 | XRE20YBR12PLX | 187,91 | 25 |
| | | G1" | X501312016 | XRE20YBR16PLX | 321,18 | 25 |
| | 25 | G3/4" | X501312512 | XRE25YBR12PLX | 328,96 | 25 |
| | | G1" | X501312516 | XRE25YBR16PLX | 344,33 | 25 |
| | 30 | G1" | X501313016 | XRE30YBR16PLX | 421,64 | 10 |
| | | G1 1/4" | X501313020 | XRE30YBR20PLX | 514,17 | 10 |
| | 38 | G1 1/4" | X501313820 | XRE38YBR20PLX | 814,38 | 10 |
| G1 1/2" | | X501313824 | XRE38YBR24PLX | 952,05 | 10 | |



Perde Geçiş Nipelİ

| SERİ | BORU ÇAPI (mm) | KOD | ÜRÜN | DİŞ ÖLÇÜSÜ | FİYAT TL /Ad. | KUTU/Ad. |
|--------|----------------|------------|----------|------------|-----------------|----------|
| L Tipi | 6 | X181200606 | XPGN6NB | M12x1,5 | 218,38 | 100 |
| | 8 | X181200808 | XPGN8NB | M14x1,5 | 128,45 | 100 |
| | 10 | X181201010 | XPGN10NB | M16x1,5 | 165,89 | 100 |
| | 12 | X181201212 | XPGN12NB | M18x1,5 | 190,84 | 100 |
| | 15 | X181201515 | XPGN15NB | M22x1,5 | 252,42 | 50 |
| | 18 | X181201818 | XPGN18NB | M26x1,5 | 547,08 | 50 |
| | 22 | X181202222 | XPGN22NB | M30x2 | 566,58 | 25 |
| | 28 | X181202828 | XPGN28NB | M36x2 | 798,50 | 25 |
| | 35 | X181203535 | XPGN35NB | M45x2 | 1.103,60 | 10 |
| | 42 | X181204242 | XPGN42NB | M52x2 | 1.549,52 | 10 |
| S Tipi | 6 | X181300606 | XPGN6YB | M14x1,5 | 218,19 | 100 |
| | 8 | X181300808 | XPGN8YB | M16x1,5 | 261,02 | 100 |
| | 10 | X181301010 | XPGN10YB | M18x1,5 | 237,24 | 100 |
| | 12 | X181301212 | XPGN12YB | M20x1,5 | 246,14 | 100 |
| | 14 | X181301414 | XPGN14YB | M22x1,5 | 411,55 | 50 |
| | 16 | X181301616 | XPGN16YB | M24x1,5 | 340,49 | 50 |
| | 20 | X181302020 | XPGN20YB | M30x2 | 545,87 | 25 |
| | 25 | X181302525 | XPGN25YB | M36x2 | 977,42 | 25 |
| | 30 | X181303030 | XPGN30YB | M42x2 | 1.164,87 | 10 |
| | 38 | X181303838 | XPGN38YB | M52x2 | 1.908,48 | 10 |



Perde Geçiş Dirseği

| SERİ | BORU ÇAPI (mm) | KOD | ÜRÜN | DİŞ ÖLÇÜSÜ | FİYAT TL /Ad. | KUTU/Ad. |
|--------|----------------|------------|----------|------------|-----------------|----------|
| L Tipi | 6 | X183200606 | XPGD6NB | M12x1,5 | 378,97 | 100 |
| | 8 | X183200808 | XPGD8NB | M14x1,5 | 353,16 | 100 |
| | 10 | X183201010 | XPGD10NB | M16x1,5 | 389,86 | 100 |
| | 12 | X183201212 | XPGD12NB | M18x1,5 | 393,51 | 100 |
| | 15 | X183201515 | XPGD15NB | M22x1,5 | 502,80 | 50 |
| | 18 | X183201818 | XPGD18NB | M26x1,5 | 711,86 | 50 |
| | 22 | X183202222 | XPGD22NB | M30x2 | 991,62 | 25 |
| | 28 | X183202828 | XPGD28NB | M36x2 | 1.902,84 | 25 |
| | 35 | X183203535 | XPGD35NB | M45x2 | 2.738,01 | 10 |
| | 42 | X183204242 | XPGD42NB | M52x2 | 3.216,90 | 10 |
| S Tipi | 6 | X183300606 | XPGD6YB | M14x1,5 | 353,16 | 100 |
| | 8 | X183300808 | XPGD8YB | M16x1,5 | 482,14 | 100 |
| | 10 | X183301010 | XPGD10YB | M18x1,5 | 482,14 | 100 |
| | 12 | X183301212 | XPGD12YB | M20x1,5 | 491,14 | 100 |
| | 14 | X183301414 | XPGD14YB | M22x1,5 | 588,00 | 50 |
| | 16 | X183301616 | XPGD16YB | M24x1,5 | 695,62 | 50 |
| | 20 | X183302020 | XPGD20YB | M30x2 | 874,93 | 25 |
| | 25 | X183302525 | XPGD25YB | M36x2 | 1.902,84 | 25 |
| | 30 | X183303030 | XPGD30YB | M42x2 | 2.696,46 | 10 |
| | 38 | X183303838 | XPGD38YB | M52x2 | 3.216,90 | 10 |



BSPT BLOK(KONİK)-METRİK 24° DİRSEK

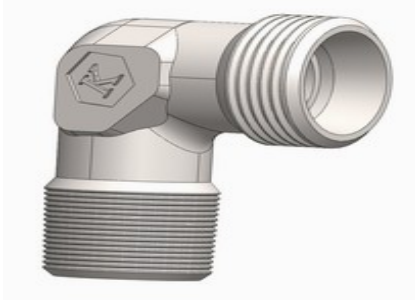

| Seri | Boru Çapı(mm) | Blok Tarafı | Kod | Ürün Adı | TL/Ad | Kutu/Ad |
|--------|---------------|-------------|-------------|-------------|----------|---------|
| L Tipi | 6 | R1/8" | X161250602 | XEDD6NBR02 | 127,61 | 100 |
| | | R1/4" | X161250604 | XEDD6NBR04 | 169,02 | 100 |
| | 8 | R1/8" | X161250802 | XEDD8NBR02 | 169,02 | 100 |
| | | R1/4" | X161250804 | XEDD8NBR04 | 175,79 | 100 |
| | | R3/8" | X161250806 | XEDD8NBR06 | 223,99 | 100 |
| | 10 | R1/4" | X161251004 | XEDD10NBR04 | 210,59 | 100 |
| | | R3/8" | X161251006 | XEDD10NBR06 | 223,99 | 100 |
| | | R1/2" | X161251008 | XEDD10NBR08 | 404,75 | 50 |
| | 12 | R1/4" | X161251204 | XEDD12NBR04 | 223,99 | 100 |
| | | R3/8" | X161251206 | XEDD12NBR06 | 223,99 | 100 |
| | | R1/2" | X161251208 | XEDD12NBR08 | 404,75 | 50 |
| | 15 | R1/2" | X161251508 | XEDD15NBR08 | 404,75 | 50 |
| | 18 | R1/2" | X161251808 | XEDD18NBR08 | 523,92 | 50 |
| | 22 | R3/4" | X161252212 | XEDD22NBR12 | 740,48 | 25 |
| | 28 | R1" | X161252816 | XEDD28NBR16 | 1.239,00 | 25 |
| | 35 | R 1 1/4" | X161253520 | XEDD35NBR20 | 2.688,45 | 10 |
| 42 | R 1 1/2" | X161254224 | XEDD42NBR24 | 3.423,33 | 10 | |
| S Tipi | 6 | R1/4" | X161350604 | XEDD6YBR04 | 225,74 | 100 |
| | 8 | R1/4" | X161350804 | XEDD8YBR04 | 258,93 | 100 |
| | 10 | R3/8" | X161351006 | XEDD10YBR06 | 284,41 | 100 |
| | 12 | R3/8" | X161351206 | XEDD12YBR06 | 341,72 | 100 |
| | | R1/2" | X161351208 | XEDD12YBR08 | 495,40 | 50 |
| | 16 | R3/8" | X161351606 | XEDD16YBR06 | 404,75 | 25 |
| | | R1/2" | X161351608 | XEDD16YBR08 | 404,75 | 25 |
| | 20 | R1/2" | X161352008 | XEDD20YBR08 | 625,66 | 10 |
| | | R3/4" | X161352012 | XEDD20YBR12 | 666,62 | 10 |
| | 25 | R3/4" | X161352512 | XEDD25YBR12 | 1.204,76 | 50 |
| | | R1" | X161352516 | XEDD25YBR16 | 1.126,20 | 50 |
| | 30 | R1" | X161353016 | XEDD30YBR16 | 1.667,64 | 25 |
| | | R1 1/4" | X161353020 | XEDD30YBR20 | 2.688,45 | 25 |
| | 38 | R1 1/2" | X161353824 | XEDD38YBR24 | 3.423,33 | 10 |



BSP BLOK-DÖNER DİRSEK

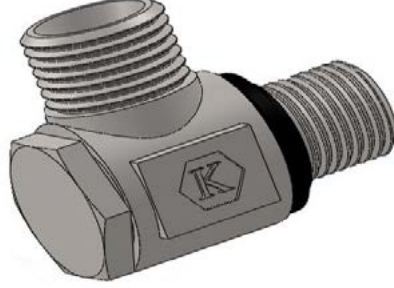

| Seri | Boru Çapı(mm) | Blok Tarafı | Kod | Ürün Adı | TL/Ad | Kutu/Ad |
|--------|---------------|-------------|---------------|---------------|----------|---------|
| L Tipi | 6 | G1/8" | X206210602 | XDD6NBR02KDS | 431,77 | 100 |
| | | G1/4" | X206210604 | XDD6NBR04KDS | 405,27 | 100 |
| | 8 | G1/4" | X206210804 | XDD8NBR04KDS | 405,27 | 100 |
| | 10 | G1/4" | X206211004 | XDD10NBR04KDS | 405,27 | 100 |
| | 12 | G3/8" | X206211206 | XDD12NBR06KDS | 554,59 | 100 |
| | 15 | G1/2" | X206211508 | XDD15NBR08KDS | 1.092,72 | 50 |
| | 18 | G1/2" | X206211808 | XDD18NBR08KDS | 1.092,72 | 50 |
| | 22 | G3/4" | X206212212 | XDD22NBR12KDS | 1.417,39 | 25 |
| | 28 | G1" | X206212816 | XDD28NBR16KDS | 2.160,70 | 25 |
| | 35 | G1 1/4" | X206213520 | XDD35NBR20KDS | 2.483,51 | 10 |
| | 42 | G1 1/2" | X206214224 | XDD42NBR24KDS | 3.722,30 | 10 |
| S Tipi | 6 | G1/4" | X206310604 | XDD6YBR04KDS | 460,19 | 100 |
| | 8 | G1/4" | X206310804 | XDD8YBR04KDS | 460,06 | 100 |
| | 10 | G3/8" | X206311006 | XDD10YBR06KDS | 621,46 | 100 |
| | 12 | G3/8" | X206311206 | XDD12YBR06KDS | 554,59 | 100 |
| | 14 | G1/2" | X206311408 | XDD14YBR08KDS | 1.092,72 | 50 |
| | 16 | G1/2" | X206311608 | XDD16YBR08KDS | 990,48 | 50 |
| | 20 | G3/4" | X206312012 | XDD20YBR12KDS | 1.307,75 | 25 |
| | 25 | G1" | X206312516 | XDD25YBR16KDS | 2.170,72 | 25 |
| 38 | G1 1/2" | X206313824 | XDD38YBR24KDS | 3.722,30 | 10 | |



YAN BACAK TERS TEE (PİMLİ)

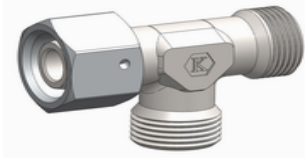

| SERİ | BORU ÇAPI (mm) | KOD | ÜRÜN | DİŞ ÖLÇÜSÜ | FİYAT TL /Ad. | KUTU/Ad. |
|--------|----------------|------------|------------|-----------------|-----------------|----------|
| L Tipi | 6 | X516200606 | XYTP6NB12 | M12x1,5 | 272,41 | 100 |
| | 8 | X516200808 | XYTP8NB14 | M14x1,5 | 240,39 | 100 |
| | 10 | X516201010 | XYTP10NB16 | M16x1,5 | 353,93 | 100 |
| | 12 | X516201212 | XYTP12NB18 | M18x1,5 | 361,69 | 100 |
| | 15 | X516201515 | XYTP15NB22 | M22x1,5 | 504,37 | 50 |
| | 18 | X516201818 | XYTP18NB26 | M26x1,5 | 882,23 | 50 |
| | 22 | X516202222 | XYTP22NB30 | M30x2 | 1.096,89 | 25 |
| | 28 | X516202828 | XYTP28NB36 | M36x2 | 1.817,47 | 25 |
| | 35 | X516203535 | XYTP35NB45 | M45x2 | 2.851,30 | 10 |
| S Tipi | 42 | X516204242 | XYTP42NB52 | M52x2 | 4.246,84 | 10 |
| | 6 | X516300606 | XYTP6YB14 | M14x1,5 | 348,23 | 100 |
| | 8 | X516300808 | XYTP8YB16 | M16x1,5 | 508,96 | 100 |
| | 10 | X516301010 | XYTP10YB18 | M18x1,5 | 527,63 | 100 |
| | 12 | X516301212 | XYTP12YB20 | M20x1,5 | 522,52 | 100 |
| | 14 | X516301414 | XYTP14YB22 | M22x1,5 | 728,97 | 50 |
| | 16 | X516301616 | XYTP16YB24 | M24x1,5 | 717,5 | 50 |
| | 20 | X516302020 | XYTP20YB30 | M30x2 | 1.113,64 | 25 |
| | 25 | X516302525 | XYTP25YB36 | M36x2 | 1.975,76 | 25 |
| 30 | X516303030 | XYTP30YB42 | M42x2 | 2.750,85 | 10 | |
| 38 | X516303838 | XYTP38YB52 | M52x2 | 4.337,34 | 10 | |

ORTA BACAK TERS TEE (PİMLİ)



| SERİ | BORU ÇAPI (mm) | KOD | ÜRÜN | DİŞ ÖLÇÜSÜ | FİYAT TL /Ad. | KUTU/Ad. |
|--------|----------------|------------|------------|-----------------|-----------------|----------|
| L Tipi | 6 | X522220612 | XOTP6NB12 | M12x1,5 | 265,86 | 100 |
| | 8 | X522220814 | XOTP8NB14 | M14x1,5 | 233,94 | 100 |
| | 10 | X522221016 | XOTP10NB16 | M16x1,5 | 340,99 | 100 |
| | 12 | X522221218 | XOTP12NB18 | M18x1,5 | 348,75 | 100 |
| | 15 | X522221522 | XOTP15NB22 | M22x1,5 | 504,37 | 50 |
| | 18 | X522221826 | XOTP18NB26 | M26x1,5 | 882,23 | 50 |
| | 22 | X522222230 | XOTP22NB30 | M30x2 | 1.096,89 | 25 |
| | 28 | X522222836 | XOTP28NB36 | M36x2 | 1.817,47 | 25 |
| | 35 | X522223545 | XOTP35NB45 | M45x2 | 2.851,30 | 10 |
| S Tipi | 42 | X522224252 | XOTP42NB52 | M52x2 | 4.246,84 | 10 |
| | 6 | X522320614 | XOTP6YB14 | M14x1,5 | 341,68 | 100 |
| | 8 | X522320816 | XOTP8YB16 | M16x1,5 | 496,11 | 100 |
| | 10 | X522321018 | XOTP10YB18 | M18x1,5 | 514,69 | 100 |
| | 12 | X522321220 | XOTP12YB20 | M20x1,5 | 522,52 | 100 |
| | 14 | X522321422 | XOTP14YB22 | M22x1,5 | 728,97 | 50 |
| | 16 | X522321624 | XOTP16YB24 | M24x1,5 | 717,50 | 50 |
| | 20 | X522322030 | XOTP20YB30 | M30x2 | 1.113,64 | 25 |
| | 25 | X522322536 | XOTP25YB36 | M36x2 | 1.975,76 | 25 |
| 30 | X522323042 | XOTP30YB42 | M42x2 | 2.750,85 | 10 | |
| 38 | X522323852 | XOTP38YB52 | M52x2 | 4.337,34 | 10 | |



TERS DİRSEK PİMLİ

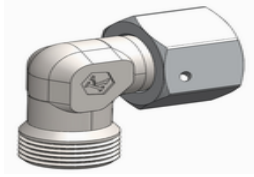

| SERİ | BORU ÇAPI (mm) | KOD | ÜRÜN | DIŞ ÖLÇÜSÜ | FİYAT TL /Ad. | KUTU/Ad. |
|--------|----------------|------------|----------|------------|---------------|----------|
| L Tipi | 06 | X513200606 | XTDP6NB | M12x1,5 | 251,70 | 100 |
| | 08 | X513200808 | XTDP8NB | M14x1,5 | 219,78 | 100 |
| | 10 | X513201010 | XTDP10NB | M16x1,5 | 269,44 | 100 |
| | 12 | X513201212 | XTDP12NB | M18x1,5 | 290,59 | 100 |
| | 15 | X513201515 | XTDP15NB | M22x1,5 | 410,74 | 50 |
| | 18 | X513201818 | XTDP18NB | M26x1,5 | 687,60 | 50 |
| | 22 | X513202222 | XTDP22NB | M30x2 | 847,66 | 25 |
| | 28 | X513202828 | XTDP28NB | M36x2 | 1.345,50 | 25 |
| | 35 | X513203535 | XTDP35NB | M45x2 | 2.147,04 | 10 |
| | 42 | X513204242 | XTDP42NB | M52x2 | 3.344,86 | 10 |
| S Tipi | 06 | X513300606 | XTDP6YB | M14x1,5 | 285,22 | 100 |
| | 08 | X513300808 | XTDP8YB | M16x1,5 | 364,12 | 100 |
| | 10 | X513301010 | XTDP10YB | M18x1,5 | 408,19 | 100 |
| | 12 | X513301212 | XTDP12YB | M20x1,5 | 428,00 | 100 |
| | 14 | X513301414 | XTDP14YB | M22x1,5 | 687,26 | 50 |
| | 16 | X513301616 | XTDP16YB | M24x1,5 | 579,11 | 50 |
| | 20 | X513302020 | XTDP20YB | M30x2 | 905,36 | 25 |
| | 25 | X513302525 | XTDP25YB | M36x2 | 1.532,72 | 25 |
| | 30 | X513303030 | XTDP30YB | M42x2 | 2.131,20 | 10 |
| | 38 | X513303838 | XTDP38YB | M52x2 | 3.435,36 | 10 |

BSP BLOK - METRİK 24° TERS RAKOR (PİMLİ)



| Seri | Boru Çapı(mm) | Blok Tarafı | Kod | Ürün Adı | TL/Ad | Kutu/Ad |
|--------|---------------|-------------|-----------|----------------|---------------|---------|
| L Tipi | 8 | G1/4" | 512210804 | TREP8NBR04PLX | 124,74 | 100 |
| | 10 | G1/4" | 512211004 | TREP10NBR04PLX | 129,12 | 100 |
| | 12 | G3/8" | 512211206 | TREP12NBR06PLX | 152,23 | 100 |
| | 15 | G1/2" | 512211508 | TREP15NBR08PLX | 352,19 | 50 |
| | 18 | G1/2" | 512211808 | TREP18NBR08PLX | 403,51 | 50 |
| | 22 | G3/4" | 512212212 | TREP22NBR12PLX | 535,96 | 25 |
| | 28 | G1" | 512212816 | TREP28NBR16PLX | 728,22 | 25 |
| | 35 | G1 1/4" | 512213520 | TREP35NBR20PLX | 1.155,88 | 10 |
| | 42 | G1 1/2" | 512214224 | TREP42NBR24PLX | 1.598,52 | 10 |
| | S Tipi | 6 | G1/4" | 512310604 | TREP6YBR04PLX | 211,93 |
| 8 | | G1/4" | 512310804 | TREP8YBR04PLX | 259,94 | 100 |
| 10 | | G3/8" | 512311006 | TREP10YBR06PLX | 311,57 | 100 |
| 12 | | G3/8" | 512311206 | TREP12YBR06PLX | 316,04 | 100 |
| 14 | | G1/2" | 512311408 | TREP14YBR08PLX | 443,93 | 50 |
| 16 | | G1/2" | 512311608 | TREP16YBR08PLX | 309,69 | 50 |
| 20 | | G3/4" | 512312012 | TREP20YBR12PLX | 456,56 | 25 |
| 25 | | G1" | 512312516 | TREP25YBR16PLX | 795,17 | 25 |
| 30 | | G1 1/4" | 512313020 | TREP30YBR20PLX | 1.238,30 | 10 |
| 38 | | G1 1/2" | 512313824 | TREP38YBR24PLX | 1.814,41 | 10 |

BSP REDÜKSİYON



| KOD | ÜRÜN | FİYAT TL /Ad. | KUTU/Ad. |
|-----------|--------------------|---------------|----------|
| 506010402 | RD1/4"-1/8"PLX | 58,64 | 100 |
| 506010602 | RD3/8"-1/8"PLX | 64,11 | 100 |
| 506010604 | RD3/8"-1/4"PLX | 85,22 | 50 |
| 506010804 | RD1/2"-1/4"PLX | 88,83 | 25 |
| 506010806 | RD1/2"-3/8"PLX | 120,12 | 50 |
| 506011204 | RD3/4"-1/4"PLX | 127,6 | 25 |
| 506011206 | RD3/4"-3/8"PLX | 127,6 | 25 |
| 506011208 | RD3/4"-1/2"PLX | 170,29 | 25 |
| 506011604 | RD1"-1/4"PLX | 260,44 | 25 |
| 506011608 | RD1"-1/2"PLX | 212,7 | 25 |
| 506011612 | RD1"-3/4"PLX | 296,98 | 25 |
| 506012012 | RD1 1/4"-3/4"PLX | 387,69 | 10 |
| 506012016 | RD1 1/4"-1"PLX | 547,61 | 10 |
| 506012416 | RD1 1/2"-1"PLX | 673,08 | 10 |
| 506012420 | RD1 1/2"-1 1/4"PLX | 869,14 | 10 |

BSP LÜLE - L/PLX

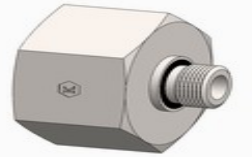

| KOD | ÜRÜN | FİYAT TL /Ad. | KUTU/Ad. |
|-----------|-------------------|---------------|----------|
| 507010204 | L1/8"-1/4"PLX | 63,62 | 100 |
| 507010206 | L1/8"-3/8"PLX | 180,02 | 100 |
| 507010406 | L1/4"-3/8"PLX | 97,83 | 100 |
| 507010408 | L1/4"-1/2"PLX | 153,46 | 50 |
| 507010608 | L3/8"-1/2"PLX | 155,60 | 50 |
| 507010612 | L3/8"-3/4"PLX | 363,69 | 25 |
| 507010812 | L1/2"-3/4"PLX | 371,74 | 25 |
| 507010820 | L1/2"-1 1/4"PLX | 718,95 | 10 |
| 507011216 | L3/4"-1"PLX | 449,77 | 25 |
| 507011220 | L3/4"-1 1/4"PLX | 738,73 | 10 |
| 507011620 | L1"-1 1/4"PLX | 760,70 | 10 |
| 507011624 | L1"-1 1/2"PLX | 915,00 | 10 |
| 507012024 | L1 1/4"-1 1/2"PLX | 933,32 | 10 |



BSP ALLEN BAŞLI KÖR TAPA



| DİŞ ÖLÇÜSÜ | KOD | ÜRÜN | FİYAT TL /Ad. | KUTU/Ad. |
|------------|-----------|--------------|---------------|----------|
| G1/8" | 510010202 | ALKT1/8"PLX | 32,87 | 100 |
| G1/4" | 510010404 | ALKT1/4"PLX | 48,39 | 100 |
| G3/8" | 510010606 | ALKT3/8"PLX | 54,56 | 100 |
| G1/2" | 510010808 | ALKT1/2"PLX | 76,65 | 50 |
| G3/4" | 510011212 | ALKT3/4"PLX | 105,93 | 25 |
| G1" | 510011616 | ALKT1"PLX | 188,79 | 25 |
| G1 1/4" | 510012020 | ALKT11/4"PLX | 341,52 | 10 |
| G1 1/2" | 510012424 | ALKT11/2"PLX | 459,61 | 10 |

METRİK ALLEN BAŞLI KÖR TAPA



| DİŞ ÖLÇÜSÜ | KOD | ÜRÜN | FİYAT TL /Ad. | KUTU/Ad. |
|------------|-----------|------------|---------------|----------|
| M10x1 | 511021010 | ALKTM10PLX | 33,03 | 100 |
| M12x1,5 | 511021212 | ALKTM12PLX | 63,52 | 100 |
| M14x1,5 | 511021414 | ALKTM14PLX | 73,24 | 100 |
| M16x1,5 | 511021616 | ALKTM16PLX | 55,61 | 100 |
| M18x1,5 | 511021818 | ALKTM18PLX | 81,54 | 50 |
| M20x1,5 | 511022020 | ALKTM20PLX | 103,21 | 50 |
| M22x1,5 | 511022222 | ALKTM22PLX | 105,65 | 50 |
| M26x1,5 | 511022626 | ALKTM26PLX | 136,67 | 25 |
| M33x2 | 511023333 | ALKTM33PLX | 248,25 | 25 |
| M42x2 | 511024242 | ALKTM42PLX | 341,52 | 10 |
| M48x2 | 511024848 | ALKTM48PLX | 459,61 | 10 |

BSP MANŞON

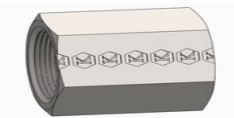

| DİŞ ÖLÇÜSÜ | KOD | ÜRÜN | FİYAT TL /Ad. | KUTU/Ad. |
|------------|-----------|---------|---------------|----------|
| G1/8" | 301010202 | MA1/8" | 37,31 | 100 |
| G1/4" | 301010404 | MA1/4" | 51,58 | 100 |
| G3/8" | 301010606 | MA3/8" | 63,72 | 100 |
| G1/2" | 301010808 | MA1/2" | 92,1 | 50 |
| G3/4" | 301011212 | MA3/4" | 137,18 | 50 |
| G1" | 301011616 | MA1" | 310,13 | 25 |
| G1 1/4" | 301012020 | MA11/4" | 438,04 | 25 |
| G1 1/2" | 301012424 | MA11/2" | 667,81 | 10 |

BSP KÖRTAPA



| DİŞ ÖLÇÜSÜ | KOD | ÜRÜN | FİYAT TL /Ad. | KUTU/Ad. |
|------------|-----------|---------|---------------|----------|
| G1/8" | 321010202 | KT1/8" | 27,55 | 100 |
| G1/4" | 321010404 | KT1/4" | 43,93 | 100 |
| G3/8" | 321010606 | KT3/8" | 52,84 | 100 |
| G1/2" | 321010808 | KT1/2" | 84,49 | 50 |
| G3/4" | 321011212 | KT3/4" | 121,63 | 50 |
| G1" | 321011616 | KT1" | 202,71 | 25 |
| G1 1/4" | 321012020 | KT11/4" | 314,27 | 25 |
| G1 1/2" | 321012424 | KT11/2" | 566,41 | 10 |

BSP DÜZ NİPEL



| DİŞ ÖLÇÜSÜ | KOD | ÜRÜN | FİYAT TL /Ad. | KUTU/Ad. |
|------------|-----------|------------|---------------|----------|
| G1/8" | 302140202 | DN30-1/8" | 46,35 | 100 |
| G1/4" | 302140404 | DN30-1/4" | 61,54 | 100 |
| G3/8" | 302140606 | DN30-3/8" | 79,77 | 100 |
| G1/2" | 302140808 | DN30-1/2" | 122,73 | 50 |
| G3/4" | 302141212 | DN30-3/4" | 181,77 | 50 |
| G1" | 302141616 | DN30-1" | 295,99 | 25 |
| G1 1/4" | 302142020 | DN30-11/4" | 521,35 | 25 |
| G1 1/2" | 302142424 | DN30-11/2" | 799,2 | 10 |

BSP ORANTILI NİPEL - ODZN

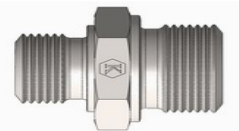

| DİŞ ÖLÇÜSÜ | KOD | ÜRÜN | FİYAT TL /Ad. | KUTU/Ad. |
|-----------------|-----------|-----------------|---------------|----------|
| G1/8"-G1/4" | 310010402 | ODZN1/4"-1/8" | 59,37 | 100 |
| G1/4"-G3/8" | 310010604 | ODZN3/8"-1/4" | 78,33 | 100 |
| G1/4"-G1/2" | 310010804 | ODZN1/2"-1/4" | 117,34 | 100 |
| G3/8"-G1/2" | 310010806 | ODZN1/2"-3/8" | 112,81 | 100 |
| G1/2"-G3/4" | 310011208 | ODZN3/4"-1/2" | 172,16 | 100 |
| G3/4"-G1" | 310011612 | ODZN1"-3/4" | 296,35 | 50 |
| G3/4"-G1 1/4" | 310012012 | ODZN11/4"-3/4" | 458,99 | 25 |
| G3/4"-G1 1/2" | 310012412 | ODZN11/2"-3/4" | 715,63 | 10 |
| G1"-G1 1/4" | 310012016 | ODZN11/4"-1" | 478,01 | 25 |
| G1"-G1 1/2" | 310012416 | ODZN11/2"-1" | 743,33 | 10 |
| G1 1/4"-G1 1/2" | 310012420 | ODZN11/2"-11/4" | 743,33 | 10 |



BSP DİŞİ DİRSEK

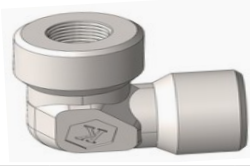

| DİŞ ÖLÇÜSÜ | KOD | ÜRÜN | FİYAT TL /Ad. | KUTU /Ad. |
|------------|-----------|----------|---------------|-----------|
| G1/8" | 303010202 | IDD1/8" | 211,04 | 100 |
| G1/4" | 303010404 | IDD1/4" | 217,44 | 100 |
| G3/8" | 303010606 | IDD3/8" | 348,37 | 100 |
| G1/2" | 303010808 | IDD1/2" | 521,4 | 50 |
| G3/4" | 303011212 | IDD3/4" | 865,85 | 50 |
| G1" | 303011616 | IDD1" | 1.174,35 | 25 |
| G1 1/4" | 303012020 | IDD11/4" | 2.102,52 | 25 |
| G1 1/2" | 303012424 | IDD11/2" | 2.860,96 | 10 |

BSP DİŞİ TEE



| DİŞ ÖLÇÜSÜ | KOD | ÜRÜN | FİYAT TL /Ad. | KUTU /Ad. |
|------------|-----------|----------|---------------|-----------|
| G1/8" | 304010202 | IDT1/8" | 275,75 | 100 |
| G1/4" | 304010404 | IDT1/4" | 288,69 | 100 |
| G3/8" | 304010606 | IDT3/8" | 445,2 | 100 |
| G1/2" | 304010808 | IDT1/2" | 688,26 | 50 |
| G3/4" | 304011212 | IDT3/4" | 1.155,12 | 50 |
| G1" | 304011616 | IDT1" | 1.675,64 | 25 |
| G1 1/4" | 304012020 | IDT11/4" | 2.810,68 | 25 |
| G1 1/2" | 304012424 | IDT11/2" | 3.829,93 | 10 |

BSPT KUYRUKLU DİRSEK

| DİŞ ÖLÇÜSÜ | KOD | ÜRÜN | FİYAT TL /Ad. | KUTU /Ad. |
|------------|-----------|----------|---------------|-----------|
| G1/8" | 307010202 | KYD1/8" | 265,43 | 100 |
| G1/4" | 307010404 | KYD1/4" | 370,95 | 100 |
| G3/8" | 307010606 | KYD3/8" | 483,31 | 100 |
| G1/2" | 307010808 | KYD1/2" | 625,66 | 50 |
| G3/4" | 307011212 | KYD3/4" | 1.210,07 | 50 |
| G1" | 307011616 | KYD1" | 1.667,64 | 25 |
| G1 1/4" | 307012020 | KYD11/4" | 2.704,2 | 25 |



MANOMETRE BAĞLANTI RAKORU

| SERİ | BORU ÇAPI(mm) | BLOK TARAFIGI | KOD | ÜRÜN | FİYAT TL/Ad. | KUTU/Ad. |
|--------|---------------|---------------|------------|-------------|--------------|----------|
| L Tipi | 6 | G1/4" | X263210604 | XMBR6NBR04 | 67,07 | 100 |
| | 8 | | X263210804 | XMBR8NBR04 | 65,43 | 100 |
| | 10 | | X263211004 | XMBR10NBR04 | 67,07 | 100 |
| | 12 | | X263211204 | XMBR12NBR04 | 66,31 | 100 |
| S Tipi | 6 | G1/2" | X263310608 | XMBR6YBR08 | 278,77 | 100 |
| | 8 | | X263310808 | XMBR8YBR08 | 270,52 | 100 |
| | 10 | | X263311008 | XMBR10YBR08 | 278,77 | 100 |
| | 12 | | X263311208 | XMBR12YBR08 | 278,77 | 100 |



MANOMETRE HALKASI

| SERİ | BORU ÇAPI(mm) | BLOK TARAFIGI | KOD | ÜRÜN | FİYAT TL/Ad. | KUTU/Ad. |
|--------|---------------|---------------|-----------|--------|--------------|----------|
| L Tipi | 6-8-10-12 | 1/4" | 363210404 | MH1/4" | 25,95 | 100 |
| S Tipi | 6-8-10-12 | 1/2" | 363310808 | MH1/2" | 36,12 | 100 |



METRİK 24° KAYNAKLI RAKOR



| SERİ | BORU ÇAPI (mm) | KOD | ÜRÜN | DİŞ ÖLÇÜSÜ | FİYAT TL /Ad. | KUTU/Ad. |
|--------|----------------|------------|----------|---------------|---------------|----------|
| L Tipi | 6 | X281200600 | XKRE6NB | M12x1,5 | 96,39 | 100 |
| | 8 | X281200800 | XKRE8NB | M14x1,5 | 118,43 | 100 |
| | 10 | X281201000 | XKRE10NB | M16x1,5 | 129,77 | 100 |
| | 12 | X281201200 | XKRE12NB | M18x1,5 | 130,56 | 100 |
| | 15 | X281201500 | XKRE15NB | M22x1,5 | 174,89 | 50 |
| | 18 | X281201800 | XKRE18NB | M26x1,5 | 216,72 | 50 |
| | 22 | X281202200 | XKRE22NB | M30x2 | 277,45 | 25 |
| | 28 | X281202800 | XKRE28NB | M36x2 | 392,45 | 25 |
| | 35 | X281203500 | XKRE35NB | M45x2 | 494,05 | 10 |
| S Tipi | 42 | X281204200 | XKRE42NB | M52x2 | 662,30 | 10 |
| | 6 | X281300600 | XKRE6YB | M14x1,5 | 120,25 | 100 |
| | 8 | X281300800 | XKRE8YB | M16x1,5 | 130,63 | 100 |
| | 10 | X281301000 | XKRE10YB | M18x1,5 | 151,81 | 100 |
| | 12 | X281301200 | XKRE12YB | M20x1,5 | 152,00 | 100 |
| | 14 | X281301400 | XKRE14YB | M22x1,5 | 194,68 | 50 |
| | 16 | X281301600 | XKRE16YB | M24x1,5 | 235,49 | 50 |
| | 20 | X281302000 | XKRE20YB | M30x2 | 387,81 | 25 |
| | 25 | X281302500 | XKRE25YB | M36x2 | 418,34 | 25 |
| 30 | X281303000 | XKRE30YB | M42x2 | 533,14 | 10 | |
| 38 | X281303800 | XKRE38YB | M52x2 | 727,48 | 10 | |

METRİK 24° LI DİRSEK



| SERİ | BORU ÇAPI (mm) | KOD | ÜRÜN | DİŞ ÖLÇÜSÜ | FİYAT TL /Ad. | KUTU/Ad. |
|--------|----------------|------------|---------|-----------------|-----------------|----------|
| L Tipi | 6 | X282200600 | XKD6NB | M12x1,5 | 211,28 | 100 |
| | 8 | X282200800 | XKD8NB | M14x1,5 | 223,36 | 100 |
| | 10 | X282201000 | XKD10NB | M16x1,5 | 275,03 | 100 |
| | 12 | X282201200 | XKD12NB | M18x1,5 | 211,26 | 100 |
| | 15 | X282201500 | XKD15NB | M22x1,5 | 360,98 | 50 |
| | 18 | X282201800 | XKD18NB | M26x1,5 | 499,11 | 50 |
| | 22 | X282202200 | XKD22NB | M30x2 | 623,86 | 25 |
| | 28 | X282202800 | XKD28NB | M36x2 | 1.097,56 | 25 |
| | 35 | X282203500 | XKD35NB | M45x2 | 1.566,39 | 10 |
| S Tipi | 42 | X282204200 | XKD42NB | M52x2 | 1.933,15 | 10 |
| | 6 | X282300600 | XKD6YB | M14x1,5 | 211,28 | 100 |
| | 8 | X282300800 | XKD8YB | M16x1,5 | 262,95 | 100 |
| | 10 | X282301000 | XKD10YB | M18x1,5 | 285,39 | 100 |
| | 12 | X282301200 | XKD12YB | M20x1,5 | 211,26 | 100 |
| | 14 | X282301400 | XKD14YB | M22x1,5 | 360,98 | 50 |
| | 16 | X282301600 | XKD16YB | M24x1,5 | 351,03 | 50 |
| | 20 | X282302000 | XKD20YB | M30x2 | 539,26 | 25 |
| | 25 | X282302500 | XKD25YB | M36x2 | 1.097,56 | 25 |
| 30 | X282303000 | XKD30YB | M42x2 | 1.566,39 | 10 | |
| 38 | X282303800 | XKD38YB | M52x2 | 1.933,15 | 10 | |



KUYRUKLU YÜKSÜK



| SERİ | BORU ÇAPI (mm) | KOD | ÜRÜN | FİYAT TL /Ad. | KUTU/Ad. |
|----------|----------------|-----------|------------|---------------|----------|
| L/S Tipi | 6 | 508000600 | KYO6NB/YB | 83,36 | 100 |
| | 8 | 508000800 | KYO8NB/YB | 87,02 | 100 |
| | 10 | 508001000 | KYO10NB/YB | 93,10 | 100 |
| | 12 | 508001200 | KYO12NB/YB | 98,78 | 100 |
| L Tipi | 15 | 508201500 | KYO15NB | 125,63 | 50 |
| | 18 | 508201800 | KYO18NB | 142,59 | 50 |
| | 22 | 508202200 | KYO22NB | 182,17 | 25 |
| | 28 | 508202800 | KYO28NB | 257,67 | 25 |
| | 35 | 508203500 | KYO35NB | 380,77 | 10 |
| | 42 | 508204200 | KYO42NB | 489,16 | 10 |
| S Tipi | 14 | 508301400 | KYO14YB | 127,06 | 50 |
| | 16 | 508301600 | KYO16YB | 137,58 | 50 |
| | 20 | 508302000 | KYO20YB | 187,20 | 25 |
| | 25 | 508302500 | KYO25YB | 251,33 | 25 |
| | 30 | 508303000 | KYO30YB | 328,05 | 10 |
| | 38 | 508303800 | KYO38YB | 500,59 | 10 |

KÖRLEME TAPASI O'RINGLI



| SERİ | BORU ÇAPI (mm) | KOD | ÜRÜN | FİYAT TL /Ad. | KUTU/Ad. |
|--------|----------------|------------|-----------|---------------|----------|
| L Tipi | 6 | X505200600 | XTAPO6NB | 24,01 | 100 |
| | 8 | X505200800 | XTAPO8NB | 59,66 | 100 |
| | 10 | X505201000 | XTAPO10NB | 30,54 | 100 |
| | 12 | X505201200 | XTAPO12NB | 71,25 | 100 |
| | 15 | X505201500 | XTAPO15NB | 43,76 | 50 |
| | 18 | X505201800 | XTAPO18NB | 123,17 | 50 |
| | 22 | X505202200 | XTAPO22NB | 119,82 | 25 |
| | 28 | X505202800 | XTAPO28NB | 151,70 | 25 |
| | 35 | X505203500 | XTAPO35NB | 275,95 | 10 |
| | 42 | X505204200 | XTAPO42NB | 315,27 | 10 |
| S Tipi | 6 | X505200600 | XTAPO6YB | 24,01 | 100 |
| | 8 | X505200800 | XTAPO8YB | 59,66 | 100 |
| | 10 | X505201000 | XTAPO10YB | 30,54 | 100 |
| | 12 | X505201200 | XTAPO12YB | 71,25 | 100 |
| | 14 | X505301400 | XTAPO14YB | 85,86 | 50 |
| | 16 | X505301600 | XTAPO16YB | 84,76 | 50 |
| | 20 | X505302000 | XTAPO20YB | 86,25 | 25 |
| | 25 | X505302500 | XTAPO25YB | 108,83 | 25 |
| | 30 | X505303000 | XTAPO30YB | 210,16 | 10 |
| | 38 | X505303800 | XTAPO38YB | 321,71 | 10 |

ÇELİK SOKETLER



| ÖLÇÜ | KOD | HORTUM | ÜRÜN | KUTU/Ad. | FİYAT USD /Ad. |
|--------|----------------|---------|-------|----------|----------------|
| 3/16" | 31100000000048 | R1 - R2 | SOKET | 800 | \$0,318 |
| 1/4" | 31100000000064 | R1 - R2 | SOKET | 600 | \$0,328 |
| 5/16" | 31100000000080 | R1 - R2 | SOKET | 500 | \$0,342 |
| 3/8" | 31100000000095 | R1 - R2 | SOKET | 350 | \$0,372 |
| 1/2" | 31100000000130 | R1 - R2 | SOKET | 250 | \$0,556 |
| 5/8" | 31100000000160 | R1 - R2 | SOKET | 175 | \$0,954 |
| 3/4" | 31100000000190 | R1 - R2 | SOKET | 125 | \$1,265 |
| 1" | 31100000000250 | R1 - R2 | SOKET | 75 | \$1,848 |
| 1 1/4" | 31100000000320 | R1 - R2 | SOKET | 48 | \$2,921 |
| 1 1/2" | 31100000000380 | R1 - R2 | SOKET | 30 | \$4,405 |
| 2" | 31100000000500 | R1 - R2 | SOKET | 18 | \$5,794 |

YIKAMA TABANÇALARI



| ÜRÜN | KOLİ MİKTARI | FİYAT / TL |
|-------------------------------------|--------------|------------|
| 5/16" Rakorlu Yıkama Hortumu 10 Mt. | 5 Adet | 1.594,74 |
| 5/16" Rakorlu Yıkama Hortumu 12 Mt. | 5 Adet | 1.851,36 |
| 5/16" Rakorlu Yıkama Hortumu 15 Mt. | 5 Adet | 2.236,30 |

YANGIN HORTUMLARI (Beyaz Düz Dokuma PVC)



TSE 9222

| BASINÇ | ÖLÇÜ | FİYAT / TL |
|--------|----------------|------------|
| 50 Bar | 45 mm -1 3/4" | 222,81 |
| 50 Bar | 38 mm -1 1/2" | 230,18 |
| 50 Bar | 52 mm -2" | 222,81 |
| 50 Bar | 64 mm - 2 1/2" | 289,66 |
| 50 Bar | 70 mm - 2 3/4" | 306,37 |
| 50 Bar | 75 mm - 3" | 378,86 |
| 50 Bar | 102 mm - 4" | 490,28 |

LANS ve RAKORLAR



| YANGIN LANSI ALMAN DÜZ | |
|------------------------|------------|
| ÖLÇÜ | FİYAT / TL |
| 2" H. Rakorsuz | 1.549,13 |
| 2 1/2" H. Rakorsuz | 1.650,38 |



| YANGIN REKORU ALMAN ALÜMİNYUM | |
|-------------------------------|------------|
| ÖLÇÜ | FİYAT / TL |
| 1 1/2" TEK | 575,10 |
| 2" TEK | 575,10 |
| 2" 1/2" -65 TEK | 878,85 |
| 2" 3/4" - 70 TEK | 878,85 |
| 3" - 75 TEK | 880,88 |
| 4" - 100 TEK | 1.812,38 |



| YANGIN REKORU ALMAN ALÜMİNYUM | | |
|-------------------------------|-----------|------------|
| | ÖLÇÜ | FİYAT / TL |
| İÇ-DİŞLİ | 1 1/2" | 390,83 |
| DIŞ-DİŞLİ | 1 1/2" | 390,83 |
| İÇ-DİŞLİ | 2" | 390,83 |
| DIŞ-DİŞLİ | 2" | 390,83 |
| İÇ-DİŞLİ | 2 1/2" | 536,63 |
| DIŞ-DİŞLİ | 2 1/2" | 536,63 |
| İÇ-DİŞLİ | 2 1/2"-2" | 567,00 |
| İÇ-DİŞLİ | 3" | 585,23 |
| DIŞ-DİŞLİ | 3" | 585,23 |
| İÇ-DİŞLİ | 4" | 1.142,10 |
| DIŞ-DİŞLİ | 4" | 1.142,10 |



| YANGIN ALMAN TİP ALÜMİNYUM DÜŞÜRÜCÜ RAKOR | |
|---|------------|
| ÖLÇÜ | FİYAT / TL |
| 2" x 1" | 575,10 |



| YANGIN REKOR KAPAKLARI ALMAN ALÜMİNYUM | |
|--|------------|
| ÖLÇÜ | FİYAT / TL |
| 2" | 575,10 |
| 2 1/2" | 753,30 |
| 4" | 1.812,38 |



| ALMAN TİP ALÜMİNYUM REDÜKSİYON | |
|--------------------------------|------------|
| ÖLÇÜ | FİYAT / TL |
| 2 1/2" x 2" | 1.012,50 |
| 4" x 2 1/2" | 1.620,00 |

| ALMAN REKOR CONTA | |
|-------------------|------------|
| ÖLÇÜ | FİYAT / TL |
| 2" | 32,40 |
| 2 1/2" | 48,60 |
| 3" | 48,60 |
| 4" | 64,80 |



Gapex Polyamid (PHL) Hortumlar



| ÇAP (Dış x İç) | ÜRÜN | FİYAT € / Mt. |
|------------------|--------------------|---------------|
| 4 x 2 mm | Polyamid 11 Hortum | € 0,334 |
| 6 x 4 mm | Polyamid 11 Hortum | € 0,534 |
| 8 x 6 mm | Polyamid 11 Hortum | € 0,728 |
| 10 x 8 mm | Polyamid 11 Hortum | € 0,967 |
| 12 x 9 mm | Polyamid 11 Hortum | € 1,667 |
| 12 x 10 mm | Polyamid 11 Hortum | € 1,174 |
| 15 x 12 mm | Polyamid 11 Hortum | € 2,156 |

Zeflex Polyamid (HIPL) Hortumlar



| ÇAP (Dış x İç) | ÜRÜN | FİYAT € / Mt. |
|------------------|----------------------|---------------|
| 4 x 2 mm | Polyamid HIPL Hortum | € 0,192 |
| 6 x 4 mm | Polyamid HIPL Hortum | € 0,300 |
| 8 x 5.5 mm | Polyamid HIPL Hortum | € 0,500 |
| 8 x 6 mm | Polyamid HIPL Hortum | € 0,409 |
| 10 x 7.5 mm | Polyamid HIPL Hortum | € 0,640 |
| 10 x 8 mm | Polyamid HIPL Hortum | € 0,533 |
| 12 x 9 mm | Polyamid HIPL Hortum | € 0,912 |
| 14 x 10 mm | Polyamid HIPL Hortum | € 1,403 |
| 15 x 12 mm | Polyamid HIPL Hortum | € 1,184 |
| 16 x 12 mm | Polyamid HIPL Hortum | € 1,625 |

Polyamid Hortumlar / Gapex Polyamid 12 Hortum

| ÇAP (Dış x İç) | ÜRÜN | RENK SEÇENEKLERİ | FİYAT € / Mt. |
|------------------|--------------------|------------------|---------------|
| 3 x 1.5 | Polyamid 12 Hortum | ● ○ | € 0,187 |
| 4 x 2 | Polyamid 12 Hortum | ● | € 0,260 |
| 4 x 2.5 | Polyamid 12 Hortum | ● ○ | € 0,223 |
| 5 x 3.3 | Polyamid 12 Hortum | ● | € 0,299 |
| 6 x 3 | Polyamid 12 Hortum | ● | € 0,539 |
| 6 x 4 | Polyamid 12 Hortum | ● ○ ● ● ● ● | € 0,402 |
| 6.35 x 4.30 | Polyamid 12 Hortum | ● | € 0,443 |
| 7 x 5 | Polyamid 12 Hortum | ● | € 0,491 |
| 7.5 x 3.5 | Polyamid 12 Hortum | ● | € 0,879 |
| 8 x 4.4 | Polyamid 12 Hortum | ● | € 0,879 |
| 8 x 5.5 | Polyamid 12 Hortum | ● | € 0,665 |
| 8 x 6 | Polyamid 12 Hortum | ● ○ ● ● ● ● | € 0,546 |
| 9 x 6 | Polyamid 12 Hortum | ● | € 0,891 |
| 9.5 x 6 | Polyamid 12 Hortum | ● | € 1,080 |
| 9.5 x 7 | Polyamid 12 Hortum | ● | € 0,819 |
| 10 x 7 | Polyamid 12 Hortum | ● ○ | € 1,010 |
| 10 x 7.5 | Polyamid 12 Hortum | ● | € 0,867 |
| 10 x 8 | Polyamid 12 Hortum | ● ○ ● | € 0,724 |
| 11 x 8 | Polyamid 12 Hortum | ● | € 1,121 |
| 11 x 9 | Polyamid 12 Hortum | ● | € 0,819 |
| 12 x 9 | Polyamid 12 Hortum | ● ○ ● ● ● ● | € 1,246 |
| 12.7 x 9 | Polyamid 12 Hortum | ● | € 1,579 |
| 12 x 10 | Polyamid 12 Hortum | ● ○ | € 0,879 |
| 12.5 x 10 | Polyamid 12 Hortum | ● ○ | € 1,106 |
| 14 x 10 | Polyamid 12 Hortum | ● | € 1,888 |
| 14 x 11 | Polyamid 12 Hortum | ● | € 1,471 |
| 15 x 12 | Polyamid 12 Hortum | ● | € 1,615 |
| 16 x 12 | Polyamid 12 Hortum | ● | € 2,196 |
| 18 x 14 | Polyamid 12 Hortum | ● | € 2,540 |
| 20 x 16 | Polyamid 12 Hortum | ● | € 2,811 |
| 22 x 18 | Polyamid 12 Hortum | ● | € 3,104 |

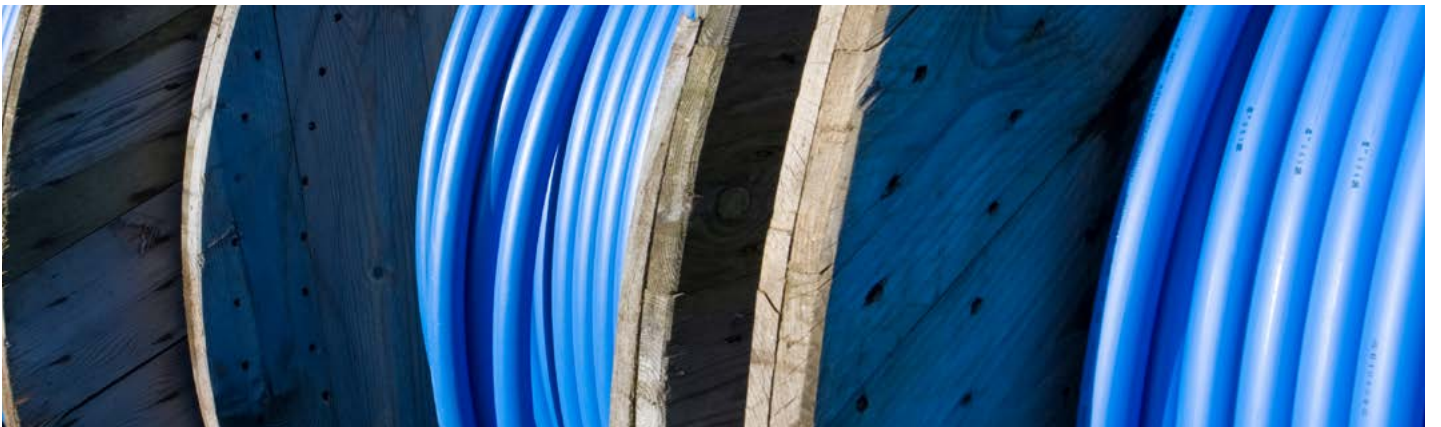

Gapex Polietilen Hortumlar



| ÇAP (Dış x İç) | RENK SEÇENEKLERİ | FİYAT \$ / Mt. |
|-------------------|------------------|----------------|
| 2x4 | ○ ● | \$0,127 |
| 3x5 | ● ○ ● | \$0,143 |
| 4x6 | ● ○ ● ● ● ● | \$0,157 |
| 4x8 | ● | \$0,341 |
| 5x8 | ● ● | \$0,280 |
| 6x8 | ● ○ ● ● ● ● | \$0,210 |
| 6x10 | ● ○ ● | \$0,453 |
| 6.5x10 | ● ● | \$0,425 |
| 8x10 | ● ○ ● | \$0,280 |
| 8x12 | ● ● | \$0,534 |
| 9x11 | ○ ● ● | \$0,313 |
| 9x12 | ○ ● | \$0,449 |
| 9x13 | ● | \$0,605 |
| 10x12 | ○ ● | \$0,346 |
| 10x14 | ● | \$0,661 |
| 12x16 | ● ● ● | \$0,786 |
| 4.3 x 6.35 (1/4") | ○ | \$0,171 |
| 7 x 9.6 (3/8") | ○ | \$0,313 |
| 9 x 12.7 (1/2") | ○ | \$0,555 |

Gapex Milimetrik PVC Hortumlar



| ÇAP (Dış x İç) | FİYAT \$ / Mt. | ÇAP (Dış x İç) | FİYAT \$ / Mt. | ÇAP (Dış x İç) | FİYAT \$ / Mt. |
|------------------|----------------|------------------|----------------|------------------|----------------|
| 2x4 | \$0,158 | 6x8 | \$0,271 | 8x13 | \$0,961 |
| 3x5 | \$0,184 | 6x9 | \$0,423 | 8x14 | \$1,193 |
| 3x6 | \$0,258 | 6x10 | \$0,580 | 9x11 | \$0,384 |
| 4x6 | \$0,192 | 7x9 | \$0,310 | 9x13 | \$0,832 |
| 4x7 | \$0,310 | 7x10 | \$0,475 | 9x14 | \$1,047 |
| 4x8 | \$0,441 | 7x11 | \$0,667 | 10x12 | \$0,410 |
| 5x7 | \$0,232 | 7x12 | \$0,867 | 10x14 | \$0,875 |
| 5x8 | \$0,362 | 8x10 | \$0,340 | 10x15 | \$1,133 |
| 5x9 | \$0,515 | 8x11 | \$0,536 | 10x16 | \$1,391 |
| 5x10 | \$0,684 | 8x12 | \$0,732 | | |

PURFLEX (EKO) Poliüretan (TPU) Hortumlar (ESTER)

| ÇAP (Dış x İç) | RENK SEÇENEKLERİ | FİYAT € / Mt. | ÇAP (Dış x İç) | RENK SEÇENEKLERİ | FİYAT € / Mt. |
|------------------|------------------|---------------|------------------|------------------|---------------|
| 2x4 | ○ ● | € 0,147 | 7 x 10 | ○ ● | € 0,506 |
| 4x6 | ○ ● ● ● | € 0,226 | 8 x 10 | ○ ● | € 0,387 |
| 5x8 | ○ ● ● ● | € 0,396 | 8 x 12 | ○ ● ● ● | € 0,778 |
| 5.5x8 | ○ ● ● ● | € 0,347 | 9 x 12 | ○ ● | € 0,622 |
| 6x8 | ○ ● ● ● | € 0,304 | 10x14 | ○ ● | € 0,939 |
| 6.5x10 | ○ ● ● ● | € 0,569 | 12x16 | ○ ● | € 1,096 |

Spiral Pnömatik Hava Hortumları



| ÖLÇÜ / mm | UZUNLUK | KOLİ ADEDİ | POLİETİLEN FİYAT / TL | POLİETİLEN METAL TABANÇALI FİYAT / TL |
|-----------|---------|------------|-----------------------|---------------------------------------|
| 5 x 8 | 7.5 mt. | 30 Adet | 159,80 | 341,53 |
| 5 x 8 | 15 mt. | 30 Adet | 288,27 | 470,00 |
| 8 x 12 | 7.5 mt. | 30 Adet | 360,33 | 542,07 |
| 8 x 12 | 15 mt. | 30 Adet | 517,00 | 698,73 |

| ÖLÇÜ / mm | UZUNLUK | KOLİ ADEDİ | POLİÜRETAN FİYAT / TL | PU METAL TABANÇALI FİYAT / TL |
|-----------|---------|------------|-----------------------|-------------------------------|
| 5 x 8 | 7.5 mt. | 30 Adet | 275,73 | 457,47 |
| 5 x 8 | 15 mt. | 30 Adet | 501,33 | 683,07 |
| 8 x 12 | 7.5 mt. | 30 Adet | 548,33 | 730,07 |
| 8 x 12 | 15 mt. | 30 Adet | 971,33 | 1153,07 |

Endüstriyel Poliüretan Telli Flexible Hortumlar (-40°C +90°C)

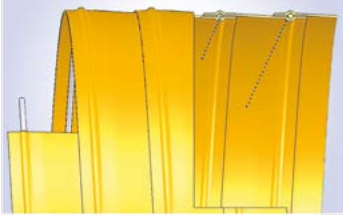

| İÇ ÇAP (mm) | PU 70 Hafif (0.40 mm. - 0.50 mm.) | PU 80 Orta (0.60 mm. - 0.65 mm.) |
|-------------|-----------------------------------|----------------------------------|
| 30 | 391,05 TL | 445,50 TL |
| 35 | 391,05 TL | 445,50 TL |
| 40 | 391,05 TL | 445,50 TL |
| 45 | 391,05 TL | 445,50 TL |
| 50 | 391,05 TL | 445,50 TL |
| 60 | 391,05 TL | 445,50 TL |
| 64 | 391,05 TL | 445,50 TL |
| 70 | 432,30 TL | 499,95 TL |
| 76 | 450,45 TL | 539,55 TL |
| 80 | 499,95 TL | 597,30 TL |
| 90 | 556,05 TL | 669,90 TL |
| 100 | 636,90 TL | 739,20 TL |
| 110 | 693,00 TL | 767,25 TL |
| 115 | 709,50 TL | 801,90 TL |
| 120 | 763,95 TL | 902,55 TL |
| 127 | 798,60 TL | 948,75 TL |
| 130 | 801,90 TL | 973,50 TL |
| 140 | 902,55 TL | 1.039,50 TL |
| 153 | 948,75 TL | 1.118,70 TL |
| 160 | 973,50 TL | 1.158,30 TL |
| 175 | 1.118,70 TL | 1.306,80 TL |
| 180 | 1.141,80 TL | 1.341,45 TL |
| 203 | 1.247,40 TL | 1.458,60 TL |
| 225 | 1.547,70 TL | 1.849,65 TL |
| 250 | 1.740,75 TL | 2.088,90 TL |
| 279 | 2.088,90 TL | 2.461,80 TL |
| 305 | 2.468,40 TL | 2.917,20 TL |
| 315 | 2.613,60 TL | 3.090,45 TL |
| 325 | 2.651,55 TL | 3.181,20 TL |
| 350 | 2.917,20 TL | 3.446,85 TL |
| 375 | 3.181,20 TL | 3.615,15 TL |
| 400 | 3.446,85 TL | 3.884,10 TL |

Havalandırma Hortumları



| İÇ ÇAP (mm) | KUTU İÇERİĞİ (metre) | GRESBO FİYAT / TL |
|---|-------------------------|----------------------|
| GRESBO TELLİ FLEXIBLE HAVALANDIRMA HORTUM 52MM | 6 mt | 200,70 TL |
| GRESBO TELLİ FLEXIBLE HAVALANDIRMA HORTUM 68MM | 6 mt | 200,70 TL |
| GRESBO TELLİ FLEXIBLE HAVALANDIRMA HORTUM 76MM | 6 mt | 200,70 TL |
| GRESBO TELLİ FLEXIBLE HAVALANDIRMA HORTUM 82MM | 10 mt | 189,36 TL |
| GRESBO TELLİ FLEXIBLE HAVALANDIRMA HORTUM 102MM | 10 mt | 189,36 TL |
| GRESBO TELLİ FLEXIBLE HAVALANDIRMA HORTUM 112MM | 10 mt | 205,38 TL |
| GRESBO TELLİ FLEXIBLE HAVALANDIRMA HORTUM 127MM | 10 mt | 236,34 TL |
| GRESBO TELLİ FLEXIBLE HAVALANDIRMA HORTUM 133MM | 10 mt | 243,00 TL |
| GRESBO TELLİ FLEXIBLE HAVALANDIRMA HORTUM 140MM | 10 mt | 249,12 TL |
| GRESBO TELLİ FLEXIBLE HAVALANDIRMA HORTUM 152MM | 10 mt | 271,80 TL |
| GRESBO TELLİ FLEXIBLE HAVALANDIRMA HORTUM 160MM | 10 mt | 295,38 TL |
| GRESBO TELLİ FLEXIBLE HAVALANDIRMA HORTUM 185MM | 10 mt | 318,24 TL |
| GRESBO TELLİ FLEXIBLE HAVALANDIRMA HORTUM 203MM | 10 mt | 355,86 TL |
| GRESBO TELLİ FLEXIBLE HAVALANDIRMA HORTUM 229MM | 10 mt | 408,60 TL |
| GRESBO TELLİ FLEXIBLE HAVALANDIRMA HORTUM 254MM | 10 mt | 447,30 TL |
| GRESBO TELLİ FLEXIBLE HAVALANDIRMA HORTUM 280MM | 10 mt | 491,76 TL |
| GRESBO TELLİ FLEXIBLE HAVALANDIRMA HORTUM 305MM | 10 mt | 545,22 TL |
| GRESBO TELLİ FLEXIBLE HAVALANDIRMA HORTUM 315MM | 10 mt | 560,34 TL |
| GRESBO TELLİ FLEXIBLE HAVALANDIRMA HORTUM 356MM | 10 mt | 628,20 TL |
| GRESBO TELLİ FLEXIBLE HAVALANDIRMA HORTUM 406MM | 10 mt | 718,20 TL |
| GRESBO TELLİ FLEXIBLE HAVALANDIRMA HORTUM 457MM | 10 mt | 810,18 TL |
| GRESBO TELLİ FLEXIBLE HAVALANDIRMA HORTUM 508MM | 10 mt | 991,08 TL |
| GRESBO TELLİ FLEXIBLE HAVALANDIRMA HORTUM 560MM | 10 mt | 1.096,20 TL |
| GRESBO TELLİ FLEXIBLE HAVALANDIRMA HORTUM 630MM | 10 mt | 1.188,54 TL |
| GRESBO TELLİ FLEXIBLE HAVALANDIRMA HORTUM 710MM | 10 mt | 1.467,90 TL |
| GRESBO TELLİ FLEXIBLE HAVALANDIRMA HORTUM 800MM | 10 mt | 1.648,62 TL |

Teflon Hortumlar

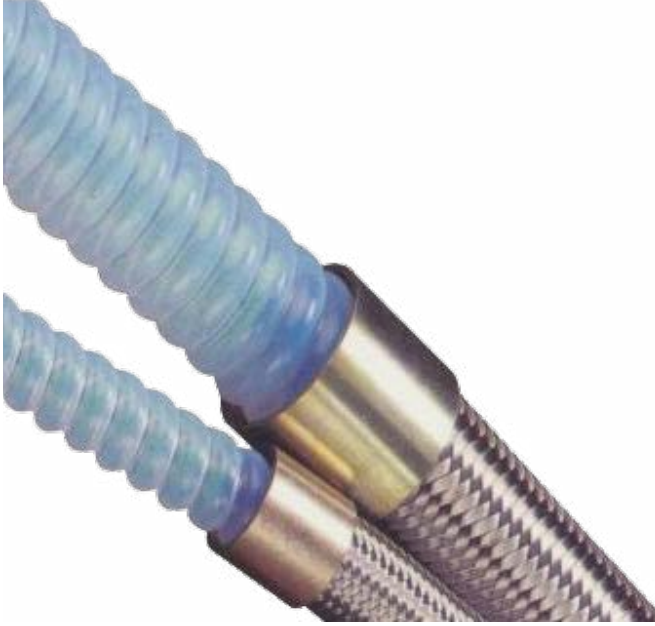

| ÖLÇÜ | ÜRÜN | HYDRAPOWER \$ / Mt. | ASTRAFLEKS € / Mt. |
|--------|---------|------------------------|-----------------------|
| 3/16" | Düz | 9.18 | 14.03 |
| 1/4" | Düz | 10.20 | 14.79 |
| 5/16" | Düz | 11.73 | 15.30 |
| 13/32" | Düz | - | 22.19 |
| 3/8" | Düz | 14.79 | - |
| 1/2" | Düz | 20.40 | 22.70 |
| 5/8" | Düz | 25.50 | 34.17 |
| 3/4" | Düz | 40.80 | 42.33 |
| 7/8" | Düz | - | 51.00 |
| 1" | Düz | - | 56.10 |
| 3/8" | Körüklü | 30.60 | 34.43 |
| 1/2" | Körüklü | 35.70 | 43.35 |
| 5/8" | Körüklü | 56.10 | 58.65 |
| 3/4" | Körüklü | 66.30 | 71.40 |
| 1" | Körüklü | - | 91.80 |
| 1 1/4" | Körüklü | - | 140.25 |
| 1 1/2" | Körüklü | - | 165.75 |
| 2" | Körüklü | - | 204.00 |

Örme Sulama Hortumu



| EBAT | inch | TL / Mt. |
|-------|--------|----------|
| 8 cm | 2" | 31,67 |
| 10 cm | 2 1/2" | 34,90 |
| 12 cm | 3" | 40,96 |
| 14 cm | 3 1/2" | 48,11 |
| 16 cm | 4" | 53,90 |
| 18 cm | 4 1/2" | 58,21 |
| 20 cm | 5" | 66,03 |
| 22 cm | 5 1/2" | 69,80 |
| 24 cm | 6" | 75,59 |
| 26 cm | 6 1/2" | 81,39 |
| 28 cm | 7" | 87,18 |
| 32 cm | 8" | 98,77 |
| 40 cm | 10" | 122,08 |
| 44 cm | 12" | 134,48 |

Mavi Örgülü Yassı Sulama Hortumları

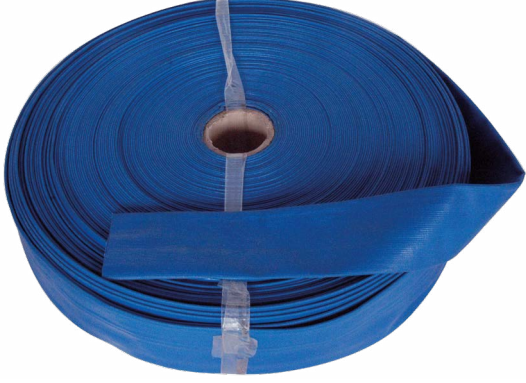

| inch | ÖLÇÜ / Mt. | | FİYAT / TL | |
|--------|------------|-------|------------|--------|
| | 4 Bar | 6 Bar | 4 Bar | 6 Bar |
| 1 1/2" | 100 | 100 | 35,66 | 52,00 |
| 2" | 100 | 100 | 48,66 | 70,02 |
| 2 1/2" | 100 | 100 | 62,37 | 96,72 |
| 3" | 100 | 100 | 73,28 | 117,36 |
| 4" | 100 | 100 | 102,71 | 170,71 |
| 5" | 100 | 100 | 158,46 | 230,08 |
| 6" | 100 | 50 | 206,51 | 282,10 |
| 8" | 50 | 50 | 324,96 | 393,47 |

Muhtelif Hortumlar

| Filflex Hidrolik Hortumlar | | |
|----------------------------|-----------------------------|-----------------------------|
| ÖLÇÜ | SAE100 R1 AT Fiyat TL/mt | SAE100 R2 AT Fiyat TL/mt |
| 3/16" | 237,66 | 305,72 |
| 1/4" | 248,94 | 316,73 |
| 5/16" | 271,77 | 351,07 |
| 3/8" | 305,72 | 362,14 |
| 1/2" | 351,07 | 452,71 |
| 5/8" | 373,46 | 531,95 |
| 3/4" | 475,26 | 599,79 |
| 1" | 679,10 | 871,46 |

| BETON ENJEKSİYON HORTUMLARI | | |
|-----------------------------|-----------|------------|
| ÖLÇÜ | İç - Dış | FİYAT / TL |
| 3/4" | 19-31 | 815,97 |
| 1" | 25-38 | 959,93 |
| 1 1/4" | 32-46 | 1.094,28 |
| 1 3/8" | 35-49 | 1.343,90 |
| 1 1/2" | 38-54 | 1.574,28 |
| | 40-59 | 1.907,43 |
| 2" | 51-68 | 2.073,44 |
| 2 3/8" | 60-80 | 2.374,58 |
| 2 1/2" | 63.5-83.5 | 2.552,68 |
| 2 5/8" | 65-85 | 2.612,05 |
| 3" | 76-96 | 3.455,73 |
| 4" | 102-122 | 7.349,20 |

| Steertex SAE J 188 Direksiyon Hortumu | |
|---------------------------------------|------------|
| ÖLÇÜ | FİYAT / TL |
| 3/8" | 815,38 |

Muhtelif Hortumlar

BETON UÇ HORTUMLARI (85 BAR)

| ÖLÇÜ | İç - Dış | FİYAT / TL |
|--------|----------|------------|
| 2" | 50-70 | 2.742,50 |
| 2 1/2" | 63-88 | 3.247,71 |
| 3" | 76-102 | 4.113,75 |
| 4" | 102-130 | 6.278,90 |
| 5" | 127-155 | 7.217,12 |
| 6" | 152-180 | 11.186,54 |

ACHILLES Yeşil Ağır Hizmet Su Verici

| ÖLÇÜ | Hortum Cinsi | FİYAT / TL |
|------|-------------------------|------------|
| 4" | Ağır Hizmet Yeşil Emici | 1.844,13 |
| 5" | Ağır Hizmet Yeşil Emici | 2.588,01 |
| 6" | Ağır Hizmet Yeşil Emici | 3.616,05 |
| 8" | Ağır Hizmet Yeşil Emici | 5.566,56 |
| 10" | Ağır Hizmet Yeşil Emici | 6.869,99 |

ICESTREAM BARIYER TAKVİYELİ A/C SOĞUTUCU HORTUM

| ÖLÇÜ | Hortum Cinsi | FİYAT / TL |
|--------|-------------------------|------------|
| 5/16" | Bariyerli Klima Hortumu | 558,00 |
| 13/32" | Bariyerli Klima Hortumu | 641,78 |
| 1/2" | Bariyerli Klima Hortumu | 718,64 |
| 5/8" | Bariyerli Klima Hortumu | 930,93 |

SAE J 2064 TYPE A CLASS 1 KLİMA HORTUMU

| ÖLÇÜ | FİYAT / TL |
|--------|------------|
| 5/16" | 535,51 |
| 13/32" | 681,37 |
| 1/2" | 707,07 |
| 5/8" | 711,93 |

SAE J 2064 TYPE B CLASS 1 A/C SOĞUTUCU HORTUM

| ÖLÇÜ | HORTUM CİNSİ | FİYAT / TL |
|--------|---------------------------------|------------|
| 5/16" | Çelik Telli Freon Klima Hortumu | 720,81 |
| 13/32" | Çelik Telli Freon Klima Hortumu | 793,79 |
| 1/2" | Çelik Telli Freon Klima Hortumu | 1.021,46 |
| 5/8" | Çelik Telli Freon Klima Hortumu | 1.334,81 |
| 7/8" | Çelik Telli Freon Klima Hortumu | 1.824,45 |
| 11/8" | Çelik Telli Freon Klima Hortumu | 2.105,19 |
| 1 3/8" | Çelik Telli Freon Klima Hortumu | 2.281,52 |

SÜPER ÖRGÜLÜ ŞEFFAF

| ÖLÇÜ | mm | FİYAT / TL |
|--------|------|------------|
| 1/2" | 12.7 | 141,15 |
| 5/8" | 16 | 167,04 |
| 3/4" | 19 | 230,23 |
| 1" | 25 | 333,64 |
| 1 1/4" | 32 | 430,04 |
| 1 1/2" | 38 | 652,61 |
| 2" | 50 | 889,93 |

FIREFLEX HORTUMLAR



-
- › 260 FIREFLEX-PRO Hidrolik Hortumlar
 - › 262 FIREFLEX Hidrolik Hortumlar
 - › 263-265 CANFLEX Hidrolik Hortumlar
 - › 266 FIREFLEX Akaryakıt Hortumları
 - › 267-271 FIREFLEX PVC Telli Şeffaf Hortumlar

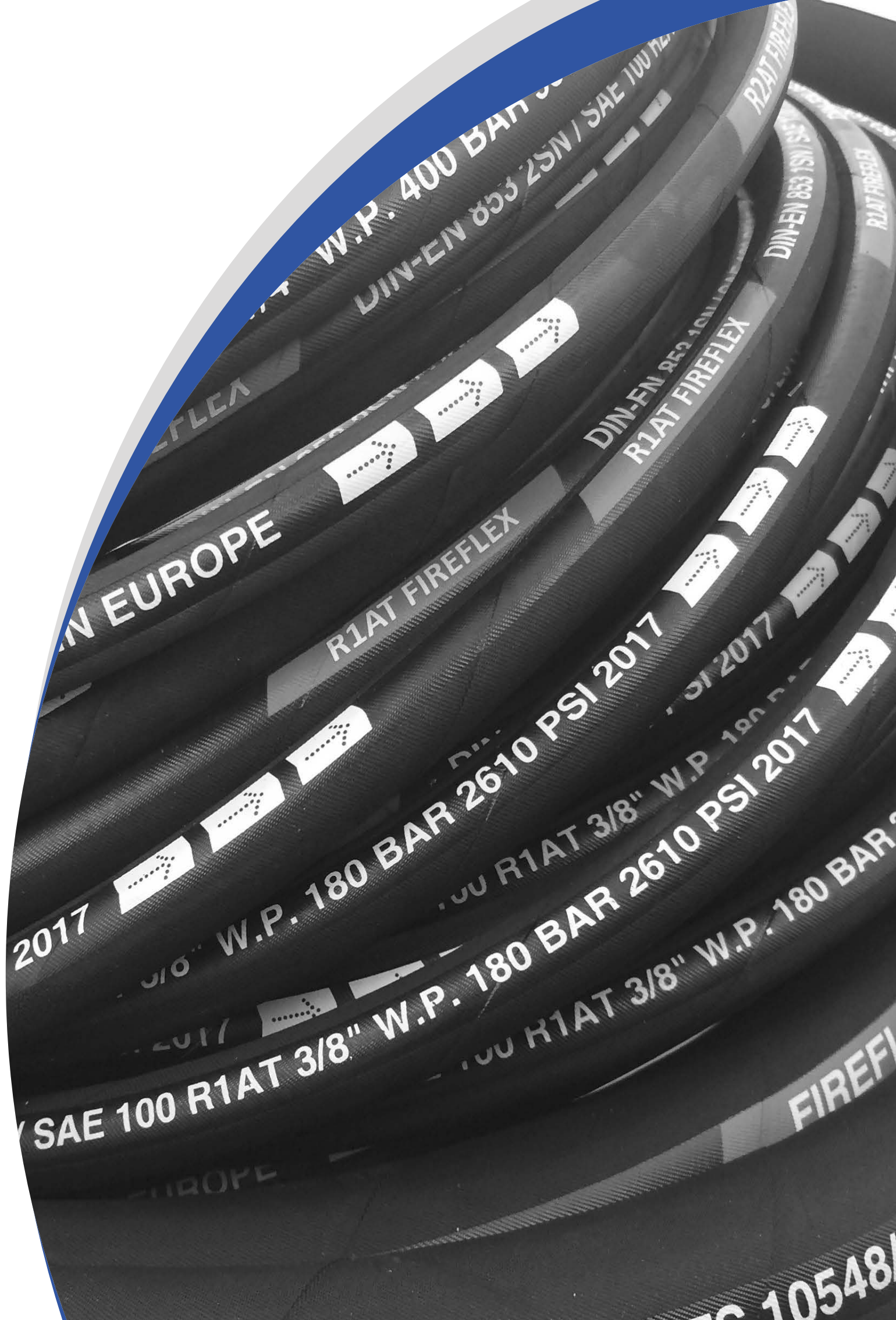

EUROPE

R1AT FIREFLEX

DIN-EN 853 1SN/SAE 100 R1AT
R1AT FIREFLEX

2017

3/8" W.P. 180 BAR 2610 PSI 2017

SAE 100 R1AT 3/8" W.P. 180 BAR 2610 PSI 2017

FIREFLEX

10548

FIREFLEX-PRO Hidrolik Hortumlar



FIREFLEX-PRO Hidrolik Hortum (EN 853 1SN)

| DN | " | mm | Pressure | | Pressure | | mm | kg/100m | REF | FİYAT/€ |
|----|------|------|----------|------|----------|------|-----|---------|-------|---------|
| | | | PSI | MPa | PSI | MPa | | | | |
| 8 | 5/16 | 15,1 | 3 100 | 21,5 | 12 400 | 86,0 | 115 | 26 | 5CR1 | € 2,30 |
| 10 | 3/8 | 16,8 | 2 600 | 18,0 | 10 400 | 72,0 | 130 | 34 | 6CR1 | € 2,40 |
| 12 | 1/2 | 19,8 | 2 325 | 16,0 | 9 300 | 64,0 | 180 | 39 | 8CR1 | € 2,85 |
| 16 | 5/8 | 23,1 | 1 900 | 13,0 | 7 600 | 52,0 | 200 | 43 | 10CR1 | € 3,35 |
| 19 | 3/4 | 27,2 | 1 525 | 10,5 | 6 100 | 42,0 | 240 | 55 | 12CR1 | € 4,41 |
| 25 | 1 | 35,1 | 1 275 | 8,8 | 5 100 | 35,2 | 300 | 82 | 16CR1 | € 6,95 |

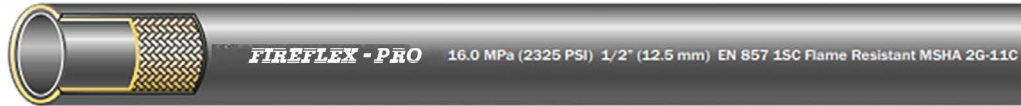

FIREFLEX-PRO Hidrolik Hortum (EN 857 1SC)

| DN | " | mm | Pressure | | Pressure | | mm | kg/100m | REF | FİYAT/€ |
|----|------|------|----------|------|----------|------|-----|---------|---------|---------|
| | | | PSI | MPa | PSI | MPa | | | | |
| 6 | 1/4 | 12,5 | 3 250 | 22,5 | 13 000 | 90,0 | 75 | 19 | 4PRO1T | € 2,19 |
| 8 | 5/16 | 13,6 | 3 100 | 21,5 | 12 400 | 86,0 | 85 | 21 | 5PRO1T | € 2,40 |
| 10 | 3/8 | 15,8 | 2 600 | 18,0 | 10 400 | 72,0 | 90 | 28 | 6PRO1T | € 2,45 |
| 12 | 1/2 | 19,0 | 2 325 | 16,0 | 9 300 | 64,0 | 130 | 34 | 8PRO1T | € 2,85 |
| 16 | 5/8 | 22,5 | 1 900 | 13,0 | 7 600 | 52,0 | 150 | 43 | 10PRO1T | € 3,15 |
| 19 | 3/4 | 25,9 | 1 525 | 10,5 | 6 100 | 42,0 | 180 | 50 | 12PRO1T | € 4,00 |
| 25 | 1 | 33,4 | 1 275 | 8,8 | 5 100 | 35,2 | 230 | 82 | 16PRO1T | € 6,00 |



FIREFLEX-PRO Hidrolik Hortum (EN 857 2SC)

| DN | " | mm | Pressure | | Pressure | | mm | kg/100m | REF | FİYAT/€ |
|----|------|------|----------|------|----------|-------|-----|---------|---------|---------|
| | | | PSI | MPa | PSI | MPa | | | | |
| 6 | 1/4 | 13,4 | 5 800 | 40,0 | 23 200 | 160,0 | 75 | 28 | 4PRO2T | € 2.38 |
| 8 | 5/16 | 15,2 | 5 000 | 35,0 | 20 000 | 140,0 | 85 | 34 | 5PRO2T | € 2.55 |
| 10 | 3/8 | 17,4 | 4 800 | 33,0 | 19 200 | 132,0 | 90 | 41 | 6PRO2T | € 2.84 |
| 12 | 1/2 | 20,7 | 4 000 | 27,5 | 16 000 | 110,0 | 130 | 56 | 8PRO2T | € 3.46 |
| 16 | 5/8 | 24,0 | 3 625 | 25,0 | 14 500 | 100,0 | 170 | 64 | 10PRO2T | € 4.18 |
| 19 | 3/4 | 28,0 | 3 100 | 21,5 | 12 400 | 86,0 | 200 | 81 | 12PRO2T | € 5.05 |
| 25 | 1 | 35,3 | 2 400 | 16,5 | 9 600 | 66,0 | 250 | 125 | 16PRO2T | € 7.35 |

FRIFLEX - PRO

FRIFLEX



FIREFLEX Hidrolik Hortumlar

R1 Hidrolik Hortum-X' EL 100 AT

| ÖLÇÜ | mm | FİYAT / TL |
|--------|------|------------|
| 3/16" | 4.8 | 237,66 |
| 1/4" | 6.4 | 248,94 |
| 5/16" | 7.9 | 271,77 |
| 3/8" | 9.5 | 305,72 |
| 1/2" | 12.7 | 351,07 |
| 5/8" | 15.9 | 373,46 |
| 3/4" | 19.0 | 475,26 |
| 1" | 25.4 | 679,10 |
| 1 1/4" | 31.8 | 1.007,00 |
| 1 1/2" | 38.1 | 1.256,25 |
| 2" | 50.8 | 1.754,12 |
| 2 1/2" | 63.5 | 2.670,57 |
| 3" | 76.2 | 4.085,20 |

R2 Hidrolik Hortum-X' EL 200 AT

| ÖLÇÜ | mm | FİYAT / TL |
|--------|------|------------|
| 3/16" | 4.8 | 305,72 |
| 1/4" | 6.4 | 316,73 |
| 5/16" | 7.9 | 351,07 |
| 3/8" | 9.5 | 362,14 |
| 1/2" | 12.7 | 452,71 |
| 5/8" | 15.9 | 531,95 |
| 3/4" | 19.0 | 599,79 |
| 1" | 25.4 | 871,46 |
| 1 1/4" | 31.8 | 1.368,77 |
| 1 1/2" | 38.1 | 1.652,22 |
| 2" | 50.8 | 2.466,71 |
| 2 1/2" | 63.5 | 3.768,31 |
| 3" | 76.2 | 5.726,17 |

R1A Hidrolik Hortum-X' EL 100 A (ST)

| ÖLÇÜ | mm | FİYAT / TL |
|-------|-----|------------|
| 5/16" | 7.9 | 312,40 |
| 3/8" | 9.5 | 351,57 |

R2A Hidrolik Hortum-X' EL 200 A (ST)

| ÖLÇÜ | mm | FİYAT / TL |
|-------|-----|------------|
| 5/16" | 7.9 | 403,56 |

FIREFLEX Hidrolik Hortum (R6)

| ÖLÇÜ | FİYAT / TL |
|-------|------------|
| 3/16" | 219,97 |
| 1/4" | 247,46 |
| 5/16" | 261,43 |
| 3/8" | 281,41 |
| 1/2" | 361,58 |
| 5/8" | 428,56 |
| 3/4" | 535,67 |
| 7/8" | 629,25 |
| 1" | 722,84 |

FIREFLEX Hidrolik Hortum (R9)

| ÖLÇÜ | 4SP FİYAT / TL | 4SH FİYAT / TL |
|--------|----------------|----------------|
| 1/4" | 554,10 | - |
| 3/8" | 627,94 | - |
| 1/2" | 677,36 | - |
| 5/8" | 775,89 | - |
| 3/4" | 899,00 | 1.034,25 |
| 1" | 1.071,27 | 1.219,17 |
| 1 1/4" | - | 1.945,29 |
| 1 1/2" | - | 2.671,91 |
| 2" | - | 3.693,97 |

CANFLEX Hidrolik Hortumlar

R1AT Hidrolik Hortum (EN-853 1SN)

| ÖLÇÜ | FİYAT / \$ |
|--------|------------|
| 3/16" | \$1,46 |
| 1/4" | \$1,46 |
| 5/16" | \$1,56 |
| 3/8" | \$1,94 |
| 1/2" | \$2,33 |
| 5/8" | \$2,63 |
| 3/4" | \$3,31 |
| 1" | \$4,51 |
| 1 1/4" | \$6,42 |
| 1 1/2" | \$7,68 |
| 2" | \$9,63 |

R2AT Hidrolik Hortum (EN-853 2SN)

| ÖLÇÜ | FİYAT / \$ |
|--------|------------|
| 1/4" | \$1,89 |
| 5/16" | \$2,13 |
| 3/8" | \$2,43 |
| 1/2" | \$2,82 |
| 5/8" | \$3,39 |
| 3/4" | \$4,10 |
| 1" | \$5,83 |
| 1 1/4" | \$8,65 |
| 1 1/2" | \$10,40 |
| 2" | \$13,13 |

R1A Hidrolik Hortum (EN853 1ST)

| ÖLÇÜ | FİYAT / \$ |
|------|------------|
| 3/8" | \$2,25 |

R6 Hidrolik Hortum

| ÖLÇÜ | FİYAT / \$ |
|-------|------------|
| 3/16" | \$1,35 |
| 1/4" | \$1,36 |
| 5/16" | \$1,56 |
| 3/8" | \$1,85 |
| 1/2" | \$2,24 |
| 5/8" | \$3,63 |
| 3/4" | \$4,39 |
| 7/8" | \$5,48 |
| 1" | \$6,00 |

R2A Hidrolik Hortum (EN-853 2ST) Oto Yıkama Long

| ÖLÇÜ | FİYAT / \$ |
|-------|------------|
| 5/16" | \$2,72 |

R9 4SH Hidrolik Hortum

| ÖLÇÜ | FİYAT / \$ |
|--------|------------|
| 3/4" | \$9,43 |
| 1" | \$11,67 |
| 1 1/4" | \$14,58 |
| 1 1/2" | \$19,44 |
| 2" | \$29,17 |

R9 4SP Hidrolik Hortum

| ÖLÇÜ | FİYAT / \$ |
|------|------------|
| 3/8" | \$6,32 |
| 1/2" | \$6,81 |
| 5/8" | \$7,78 |
| 3/4" | \$8,89 |
| 1" | \$11,58 |

CANFLEX Endüstriyel Hortumlar

A.B BEZLİ SU HORTUMU 6 BAR

| ÖLÇÜ | FİYAT / \$ |
|--------|------------|
| 1/2" | \$2,50 |
| 5/8" | \$2,50 |
| 3/4" | \$2,53 |
| 7/8" | \$2,78 |
| 1" | \$2,95 |
| 1 1/8" | \$3,32 |
| 1 1/4" | \$3,92 |
| 1 3/8" | \$4,52 |
| 1 1/2" | \$4,54 |
| 1 5/8" | \$4,91 |
| 1 3/4" | \$5,35 |
| 2" | \$5,95 |
| 2 1/2" | \$8,60 |
| 3" | \$10,58 |
| 3 1/2" | \$12,78 |
| 4" | \$15,14 |

O.B BEZLİ SU HORTUMU 10 BAR

| ÖLÇÜ | FİYAT / \$ |
|--------|------------|
| 1/2" | \$2,60 |
| 5/8" | \$2,62 |
| 3/4" | \$2,65 |
| 1" | \$3,30 |
| 1 1/4" | \$4,22 |
| 1 3/8" | \$4,91 |
| 1 1/2" | \$4,96 |
| 1 5/8" | \$5,42 |
| 1 3/4" | \$6,08 |
| 2" | \$6,70 |
| 2 1/2" | \$9,50 |
| 3" | \$11,60 |
| 3 1/2" | \$14,26 |
| 4" | \$16,90 |

Y.B BEZLİ SU HORTUMU 25 BAR

| ÖLÇÜ | FİYAT / \$ |
|--------|------------|
| 1/2" | \$2,86 |
| 5/8" | \$3,08 |
| 3/4" | \$3,40 |
| 1" | \$4,33 |
| 1 1/4" | \$5,66 |
| 1 1/2" | \$6,51 |
| 2" | \$10,90 |
| 2 1/2" | \$14,19 |
| 3" | \$21,32 |
| 4" | \$31,60 |

KOMP.HAVA HORTUMU 10 BAR

| ÖLÇÜ | FİYAT / \$ |
|--------|------------|
| 1/2" | \$2,57 |
| 5/8" | \$2,61 |
| 3/4" | \$2,70 |
| 7/8" | \$3,15 |
| 1" | \$3,53 |
| 1 1/8" | \$4,20 |
| 1 1/4" | \$4,78 |
| 1 3/8" | \$5,07 |
| 1 1/2" | \$5,38 |
| 1 5/8" | \$5,96 |
| 40 mm | \$5,94 |
| 1 3/4" | \$6,51 |
| 48 mm | \$6,88 |
| 2" | \$7,22 |
| 2 3/8" | \$9,63 |
| 2 1/2" | \$10,42 |
| 3" | \$13,65 |
| 4" | \$20,29 |

KUMLAMA VERİCİ HORTUM 12 BAR

| ÖLÇÜ | FİYAT / \$ |
|--------|------------|
| 1" | \$6,01 |
| 1 1/4" | \$9,16 |
| 1 1/2" | \$11,52 |
| 2" | \$13,92 |

CANFLEX Endüstriyel Hortumlar

KOMP. HAVA HORTUMU 20 BAR

| ÖLÇÜ | FİYAT / \$ |
|--------|------------|
| 1/2" | \$2,71 |
| 5/8" | \$2,84 |
| 3/4" | \$3,26 |
| 1" | \$3,83 |
| 1 1/4" | \$5,05 |
| 1 1/2" | \$6,40 |
| 2" | \$10,09 |
| 2 1/2" | \$12,26 |
| 3" | \$18,21 |
| 4" | \$27,01 |

KOMP.HAVA HORTUMU 25 BAR

| ÖLÇÜ | FİYAT / \$ |
|--------|------------|
| 1/2" | \$3,02 |
| 5/8" | \$3,19 |
| 3/4" | \$3,87 |
| 1" | \$4,64 |
| 1 1/4" | \$6,35 |
| 1 1/2" | \$7,49 |
| 2" | \$12,11 |
| 2 1/2" | \$17,33 |
| 3" | \$23,80 |
| 4" | \$36,87 |

TELLİ SU HORTUMU 10 BAR AV

| ÖLÇÜ | FİYAT / \$ |
|--------|------------|
| 3/4" | \$3,98 |
| 1" | \$4,61 |
| 1 1/4" | \$5,89 |
| 1 1/2" | \$7,06 |
| 2" | \$8,26 |
| 2 1/2" | \$11,55 |
| 3" | \$14,85 |
| 3 1/2" | \$20,14 |
| 4" | \$21,32 |
| 5" | \$28,58 |
| 6" | \$43,27 |
| 8" | \$72,68 |

BETON ENJEKSİYON HORTUMU 40 BAR

| ÖLÇÜ | FİYAT / \$ |
|-----------|------------|
| 25x38 | \$6,91 |
| 40x60 | \$13,14 |
| 60x80 | \$19,98 |
| 63.5*83.5 | \$21,05 |

SİLOBAS HORTUMU CANFLEX (6MT)

| ÖLÇÜ | FİYAT / \$ |
|-------------|------------|
| 4"(100*115) | \$16,29 |

BEZLİ VERİCİ HORTUM 5 BAR

| ÖLÇÜ | FİYAT / \$ |
|--------|------------|
| 2" | \$5,76 |
| 2 1/2" | \$7,86 |
| 3" | \$9,73 |
| 4" | \$14,11 |
| 5" | \$22,04 |
| 6" | \$30,29 |
| 8" | \$42,63 |
| 10" | \$50,86 |
| 12" | \$56,23 |

SİRAL SU EMİCİ HORTUM 3 BAR BOĞUMLU (6MT)

| ÖLÇÜ | FİYAT / \$ |
|--------|------------|
| 2" | \$8,96 |
| 2 1/2" | \$10,77 |
| 3" | \$13,58 |
| 4" | \$19,13 |
| 5" | \$25,91 |
| 6" | \$41,33 |
| 8" | \$64,69 |
| 10" | \$92,18 |



FIREFLEX Üstü Tekstil Örgülü Akaryakıt Hortumları

| İÇ ÇAP (mm.) | DIŞ ÇAP (mm.) | ÇB BAR | PB BAR | Mt. FİYAT / TL |
|--------------|---------------|--------|--------|----------------|
| 3,5 | 7,5 | 10 | 30 | 93,15 |
| 3.2 | 7 | 10 | 30 | 90,57 |
| 3 | 7 | 10 | 30 | 91,71 |
| 4 | 9 | 10 | 30 | 108,53 |
| 4.5 | 9.5 | 10 | 30 | 111,03 |
| 5 | 10 | 10 | 30 | 117,02 |
| 6 | 11 | 10 | 30 | 128,61 |
| 6 | 13 | 10 | 30 | 185,46 |
| 7 | 12 | 10 | 30 | 135,66 |
| 7.5 | 12.5 | 10 | 30 | 137,48 |
| 8 | 13 | 10 | 30 | 142,18 |
| 9 | 15 | 10 | 30 | 163,78 |
| 9.5 | 15 | 10 | 30 | 157,41 |
| 10 | 15 | 10 | 30 | 186,06 |
| 12 | 18 | 10 | 30 | 210,24 |

FIREFLEX PVC Telli Şeffaf Hortumlar



(A) TİP 1

| ÖLÇÜ | EBAT / Mt. | FİYAT / USD |
|--------|------------|-------------|
| 3/4" | 100 | \$ 1,17 |
| 1" | 50 | \$ 1,71 |
| 1 1/4" | 50 | \$ 2,21 |
| 1 1/2" | 50 | \$ 2,72 |
| 2" | 50 | \$ 4,08 |
| 2 1/2" | 50 | \$ 6,66 |
| 3" | 50 | \$ 8,46 |

(B) TİP 2

| ÖLÇÜ | EBAT / Mt. | FİYAT / USD |
|--------|------------|-------------|
| 3/8" | 100 | \$ 0,61 |
| 1/2" | 100 | \$ 0,72 |
| 5/8" | 100 | \$ 0,86 |
| 18 mm | 100 | \$ 1,14 |
| 3/4" | 100 | \$ 1,30 |
| 22 mm | 50 | \$ 1,47 |
| 1" | 50 | \$ 1,94 |
| 30 mm | 50 | \$ 2,29 |
| 1 1/4" | 50 | \$ 2,48 |
| 35 mm | 50 | \$ 2,79 |
| 1 1/2" | 50 | \$ 3,05 |
| 40 mm | 50 | \$ 3,32 |
| 42 mm | 50 | \$ 3,66 |
| 45 mm | 50 | \$ 4,20 |
| 2" | 50 | \$ 4,58 |
| 60 mm | 50 | \$ 6,87 |
| 2 1/2" | 50 | \$ 7,44 |
| 70 mm | 30 | \$ 8,39 |
| 3" | 30 | \$ 9,54 |
| 80 mm | 30 | \$ 10,30 |
| 90 mm | 30 | \$ 11,45 |
| 4" | 30 | \$ 12,97 |

FIREFLEX PVC Hortumlar



FLEX OPAK HORTUMU

| inch | mm | Gr / m | FİYAT / TL |
|--------|----|--------|------------|
| 5/8" | 16 | 120 | 20,35 |
| 3/4" | 19 | 140 | 22,77 |
| 1" | 25 | 180 | 28,03 |
| 1 1/7" | 29 | 200 | 30,31 |
| 1 1/4" | 32 | 220 | 33,35 |
| 1 1/2" | 38 | 260 | 40,68 |
| 2" | 51 | 400 | 53,91 |



SARI VERİCİ HORTUM

| inch | mm | Gr / m | FİYAT / TL |
|--------|-----|--------|------------|
| 3/4" | 19 | 240 | 30,82 |
| 1" | 25 | 290 | 37,34 |
| 1 1/4" | 32 | 370 | 47,50 |
| 1 1/2" | 38 | 485 | 62,31 |
| 2" | 51 | 700 | 89,67 |
| 2 1/2" | 63 | 880 | 126,62 |
| 3" | 76 | 1250 | 171,67 |
| | 90 | 1650 | 212,22 |
| 4" | 102 | 1850 | 261,21 |



YEŞİL VERİCİ HORTUM

| inch | mm | Gr / m | FİYAT / TL |
|------|-----|--------|------------|
| 2" | 51 | 830 | 106,62 |
| 3" | 76 | 1450 | 195,07 |
| 4" | 102 | 2150 | 289,25 |
| 5" | 127 | 3200 | 411,01 |
| 6" | 152 | 4200 | 539,45 |

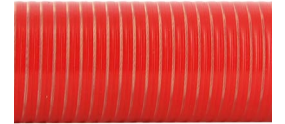

KIRMIZI VERİCİ HORTUM

| inch | mm | Gr / m | FİYAT / TL |
|--------|-----|--------|------------|
| 1 1/4" | 32 | 275 | 38,00 |
| 1 1/2" | 38 | 340 | 51,71 |
| 2" | 51 | 540 | 80,79 |
| 2 1/2" | 63 | 840 | 123,91 |
| 3" | 76 | 1110 | 169,18 |
| 4" | 102 | 1470 | 228,45 |
| 5" | 127 | 2180 | 308,19 |
| 6" | 152 | 2290 | 370,00 |
| 8" | 203 | 3980 | 584,45 |



SİYAH TOZ VERİCİ HORTUM

| inch | mm | Gr / m | FİYAT / TL |
|--------|-----|--------|------------|
| 1 1/4" | 32 | 200 | 33,98 |
| 1 1/2" | 38 | 240 | 38,96 |
| 2" | 51 | 395 | 64,04 |
| 2 1/2" | 63 | 520 | 74,99 |
| 3" | 76 | 640 | 92,15 |
| 4" | 102 | 970 | 140,07 |
| 5" | 127 | 1250 | 180,08 |
| 6" | 152 | 1600 | 230,43 |



GRİ TOZ VERİCİ HORTUM

| inch | mm | Gr / m | FİYAT / TL |
|--------|-----|--------|------------|
| 3/4" | 19 | 120 | 23,43 |
| 1" | 25 | 175 | 29,69 |
| | 30 | 210 | 35,66 |
| 1 1/4" | 32 | 240 | 37,29 |
| | 35 | 265 | 40,74 |
| 1 1/2" | 38 | 310 | 46,74 |
| | 40 | 330 | 49,74 |
| | 45 | 400 | 55,77 |
| 2" | 51 | 450 | 64,87 |
| 2 1/2" | 63 | 620 | 89,28 |
| 3" | 76 | 780 | 112,37 |
| 4" | 102 | 1100 | 158,49 |
| | 120 | 1500 | 216,00 |
| 5" | 127 | 1600 | 230,42 |
| 6" | 152 | 2000 | 288,13 |
| 8" | 203 | 2650 | 381,66 |



ÖRGÜLÜ ŞEFFAF MAVİ ÇİZGİLİ HORTUM

| inch | mm | Gr / m | FİYAT / TL |
|------|------|--------|------------|
| 1/2" | 12.5 | 115 | 16,56 |
| 5/8" | 16 | 150 | 23,19 |
| 3/4" | 19 | 190 | 25,40 |
| 1" | 25 | 300 | 42,52 |



BAHÇE YEŞİL HORTUM

| inch | mm | Gr / m | FİYAT / TL |
|------|----|--------|------------|
| 1/2" | 13 | 160 | 18,70 |
| 5/8" | 16 | 200 | 23,50 |
| 3/4" | 19 | 245 | 28,68 |
| 1" | 25 | 355 | 41,73 |



BAHÇE - SERA FLORESAN HORTUM

| inch | mm | Gr / m | FİYAT / TL |
|------|------|--------|------------|
| 1/2" | 12.5 | 125 | 14,67 |
| 1/2" | 12.5 | 160 | 19,00 |
| 5/8" | 16 | 170 | 19,93 |
| 3/4" | 19 | 220 | 25,83 |
| 1" | 25 | 340 | 39,84 |

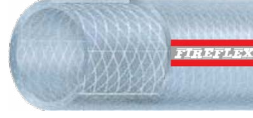

ÖRGÜLÜ ŞEFFAF HORTUM KIRMIZI ÇİZGİLİ LD

| inch | mm | Gr / m | FİYAT / TL |
|-------|----|--------|------------|
| 1/4" | 6 | 85 | 11,51 |
| 5/16" | 8 | 105 | 14,29 |
| 3/8" | 10 | 125 | 17,04 |
| 1/2" | 13 | 150 | 20,34 |
| 5/8" | 16 | 185 | 25,09 |
| 3/4" | 19 | 270 | 36,77 |
| 1" | 25 | 385 | 52,32 |

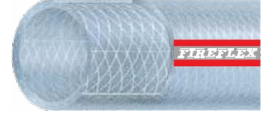

ÖRGÜLÜ ŞEFFAF HORTUM KIRMIZI ÇİZGİLİ ST

| inch | mm | Gr / m | FİYAT / TL |
|--------|----|--------|------------|
| 1/4" | 6 | 105 | 14,29 |
| 5/16" | 8 | 130 | 17,68 |
| 3/8" | 10 | 155 | 21,08 |
| 1/2" | 13 | 190 | 25,83 |
| 5/8" | 16 | 225 | 30,56 |
| 3/4" | 19 | 310 | 42,13 |
| 1" | 25 | 450 | 61,05 |
| 1 1/4" | 32 | 580 | 78,69 |
| 1 1/2" | 38 | 880 | 119,41 |
| 2" | 50 | 1200 | 162,84 |



PULVARİZATÖR İLAÇLAMA HORTUMU

| inch | mm | Gr / m | FİYAT / TL |
|-------|------|--------|------------|
| 5/16" | 8 | 185 | 17,48 |
| 3/8" | 10 | 245 | 22,30 |
| 1/2" | 12.5 | 320 | 31,78 |



TERMORUB SU HORTUMU ALÇAK BASINÇLI

| inch | mm | Gr / m | FİYAT / TL |
|--------|------|--------|------------|
| 1/2" | 12.5 | 180 | 17,69 |
| 5/8" | 16 | 240 | 23,83 |
| 3/4" | 19 | 340 | 33,76 |
| 1" | 25 | 500 | 49,11 |
| 1 1/4" | 32 | 710 | 52,45 |
| 1 1/2" | 38 | 1140 | 111,58 |
| 2" | 50 | 1450 | 143,90 |



TERMORUB HAFİF HİZ. HAVA 20 BAR

| inch | mm | Gr / m | FİYAT / TL |
|-------|------|--------|------------|
| 1/4" | 6 | 155 | 15,53 |
| 5/16" | 8 | 190 | 19,14 |
| 3/8" | 10 | 225 | 22,75 |
| 1/2" | 12.5 | 335 | 34,56 |
| 5/8" | 16 | 435 | 45,03 |
| 3/4" | 19 | 565 | 58,64 |
| 1" | 25 | 790 | 82,73 |



TERMO HAVA HORTUMU

| inch | mm | Gr / m | FİYAT / TL |
|-------|------|--------|------------|
| 1/4" | 6 | 125 | 12,10 |
| 5/16" | 8 | 155 | 14,81 |
| 3/8" | 10 | 230 | 21,85 |
| 1/2" | 12.7 | 335 | 31,96 |



TERMO HAVA HORTUMU İKİZ

| inch | mm | Gr / m | FİYAT / TL |
|-------|----|--------|------------|
| 1/4" | 6 | 350 | 30,00 |
| 1/4" | 6 | | |
| 5/16" | 8 | 310 | 30,50 |
| 5/16" | 8 | | |
| 3/8" | 10 | 500 | 48,03 |
| 3/8" | 10 | | |



ŞEFFAF HORTUM

| inch | mm | Gr / m | FİYAT / TL |
|------|----|--------|------------|
| 4 | 8 | 45 | 7,31 |
| 5 | 9 | 55 | 8,79 |
| 6 | 8 | 30 | 6,77 |
| 6 | 10 | 60 | 9,60 |
| 7 | 12 | 95 | 15,24 |
| 8 | 10 | 35 | 7,54 |
| 8 | 11 | 55 | 8,79 |
| 8 | 13 | 100 | 16,06 |
| 9 | 14 | 110 | 17,66 |
| 10 | 13 | 70 | 11,23 |
| 10 | 14 | 95 | 15,24 |
| 10 | 16 | 150 | 24,10 |
| 12.7 | 16 | 90 | 14,41 |
| 12.7 | 17 | 125 | 20,09 |
| 16 | 20 | 140 | 22,41 |
| 16 | 21 | 180 | 29,01 |
| 19 | 23 | 165 | 26,49 |
| 19 | 24 | 210 | 33,82 |
| 25 | 30 | 265 | 42,52 |
| 25 | 31 | 325 | 52,21 |
| 32 | 38 | 405 | 65,04 |
| 38 | 45 | 560 | 89,94 |
| 50 | 60 | 1050 | 168,51 |



TERMORUB YANGIN HORTUMU 12 BAR

| inch | mm | Gr / m | FİYAT / TL |
|------|----|--------|------------|
| 1" | 25 | 565 | 64,33 |



VİDANJÖR HORTUMU

| inch | mm | Gr / m | FİYAT / TL |
|------|-----|--------|------------|
| 4" | 100 | 1875 | 275,00 |

DUNLOP HIFLEX ve ALFAGOMMA HORTUM

5. Bölüm

DUNLOP HIFLEX
ALFAGOMMA

İÇERİK BİLGİSİ

- › 250-252 Hidrolik Hortumlar
- › 253-257 Endüstriyel Hortumlar



DUNLOPHIFLEX HYPERCOLD 261

DUNLOPHIFLEX POWERFLEX Bio 5K PLUS HI-TUFF 4S

DUNLOPHIFLEX HYPERCOLD 261

DUNLOPHIFLEX HYPERCOLD 261

HİDROLİK HORTUMLAR

- ISO 1436-1
- SAE 100 R1AT
- EN 853 1SN



122T PLUS - 1SN/R1AT

| ÖLÇÜ | FİYAT / € |
|--------|-----------|
| 3/16" | € 2,39 |
| 1/4" | € 2,42 |
| 5/16" | € 2,64 |
| 3/8" | € 2,94 |
| 1/2" | € 3,39 |
| 5/8" | € 3,71 |
| 3/4" | € 4,59 |
| 1" | € 6,59 |
| 1 1/4" | € 9,88 |
| 1 1/2" | € 12,13 |
| 2" | € 16,88 |

- ISO 1436-1
- SAE 100 R2AT
- EN 853 2SN



222T PLUS - 2SN/R2AT

| ÖLÇÜ | FİYAT / € |
|--------|-----------|
| 1/4" | € 3,05 |
| 5/16" | € 3,37 |
| 3/8" | € 3,50 |
| 1/2" | € 4,38 |
| 5/8" | € 5,12 |
| 3/4" | € 5,80 |
| 1" | € 8,44 |
| 1 1/4" | € 13,16 |
| 1 1/2" | € 16,45 |
| 2" | € 23,77 |

- ISO 11237
- EN 857 1SC



121T SLIMLINE - 1SC

| ÖLÇÜ | FİYAT / € |
|-------|-----------|
| 1/4" | € 2,35 |
| 5/16" | € 2,55 |
| 3/8" | € 2,90 |
| 1/2" | € 3,31 |
| 5/8" | € 3,80 |
| 3/4" | € 4,60 |
| 1" | € 6,63 |

- ISO 11237
- SAE 100 R16
- EN 857 2SC (1"e kadar)
- AŞINMAYA DAYANIKLI



241 SUPERSLIMLINE - HI-TUFF

| ÖLÇÜ | FİYAT / € |
|--------|-----------|
| 1/4" | € 3,59 |
| 5/16" | € 4,00 |
| 3/8" | € 4,31 |
| 1/2" | € 5,33 |
| 5/8" | € 6,24 |
| 3/4" | € 7,48 |
| 2 1/2" | € 46,94 |
| 3" | € 60,40 |

- ISO 11237
- EN 857 2SC



221T PLUS - 2SC

| ÖLÇÜ | FİYAT / € |
|-------|-----------|
| 1/4" | € 2,98 |
| 5/16" | € 3,33 |
| 3/8" | € 3,43 |
| 1/2" | € 4,28 |
| 5/8" | € 5,02 |
| 3/4" | € 5,74 |
| 1" | € 8,36 |

- SAE 100 R6
- EN 854 R6 (3/4"e kadar)
- EN 854 1TE



1TE/R6 PLUS

| ÖLÇÜ | FİYAT / € |
|-------|-----------|
| 1/4" | € 2,42 |
| 5/16" | € 2,44 |
| 3/8" | € 2,47 |
| 1/2" | € 3,03 |
| 5/8" | € 3,59 |
| 3/4" | € 4,48 |
| 1" | € 6,04 |

HİDROLİK HORTUMLAR

• EN 854 2TE

HF



2TE PLUS

| ÖLÇÜ | FİYAT / € |
|-------|-----------|
| 1/4" | € 2,68 |
| 5/16" | € 2,84 |
| 3/8" | € 3,37 |
| 1/2" | € 4,02 |
| 5/8" | € 4,75 |
| 3/4" | € 5,95 |
| 1" | € 8,06 |

• 400 Bar
YIKAMA
BLUE BLACK



HİDROLİK R2 WASH

| ÖLÇÜ | FİYAT / € |
|-------|-----------|
| 5/16" | € 3,16 |

• 137 Bar
• -40°C +100°C



THERMOPLASTİK PİLOT TP DUNLOPHIFLEX

| KOD | ÖLÇÜ | FİYAT / € |
|------------|------|-----------|
| DN0 6*10.6 | 1/4" | € 2,25 |

• SAE 100 R1AT
• EN 853 1SN



COMMANDER 1SN +135°C

| ÖLÇÜ | FİYAT / € |
|--------|-----------|
| 3/8" | € 4,23 |
| 1/2" | € 4,87 |
| 5/8" | € 5,58 |
| 3/4" | € 7,43 |
| 1" | € 11,97 |
| 1 1/4" | € 18,34 |
| 1 1/2" | € 19,17 |
| 2" | € 29,51 |

• SAE 100 R9
• EN 856 4SP
AŞINMAYA DAYANIKLI

MSHA



4SP (DH 730) HI-TUFF

| ÖLÇÜ | FİYAT / € |
|------|-----------|
| 1/4" | € 8,69 |
| 3/8" | € 8,72 |
| 1/2" | € 9,14 |
| 5/8" | € 11,00 |
| 3/4" | € 12,85 |
| 1" | € 16,25 |

• EN 856 4SH
AŞINMAYA DAYANIKLI

MSHA



4SH (DH 790) HI-TUFF

| ÖLÇÜ | FİYAT / € |
|--------|-----------|
| 3/4" | € 13,71 |
| 1" | € 16,60 |
| 1 1/4" | € 23,60 |
| 1 1/2" | € 30,88 |
| 2" | € 42,57 |

HİDROLİK HORTUMLAR

- ISO 18752
- UYGUN SAE 100 R12
- AŞINMAYA DAYANIKLI

MSHA



POWERFLEXBIO 3000 - HI-TUFF

| ÖLÇÜ | FİYAT / € |
|--------|-----------|
| 3/4" | € 12,63 |
| 1" | € 16,26 |
| 1 1/4" | € 27,14 |
| 1 1/2" | € 30,57 |
| 2" | € 39,13 |

- SAE 100 R13
- EN 856 R13
- AŞINMAYA DAYANIKLI

MSHA

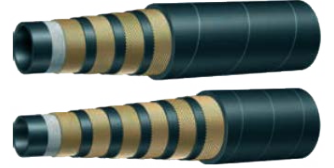

R13 (DH 713) HI-TUFF

| ÖLÇÜ | FİYAT / € |
|--------|-----------|
| 1" | € 19,20 |
| 1 1/4" | € 35,29 |
| 1 1/2" | € 43,02 |
| 2" | € 56,77 |

- SAE 100 R15
- EN 856 R15
- AŞINMAYA DAYANIKLI

MSHA



R15 (DH 420) HI-TUFF

| ÖLÇÜ | FİYAT / € |
|--------|-----------|
| 1" | € 22,87 |
| 1 1/4" | € 35,96 |
| 1 1/2" | € 46,22 |
| 2" | € 86,36 |

- 700 Bar



WATERBLAST WB10

| ÖLÇÜ | FİYAT / € |
|------|-----------|
| 1" | € 22,93 |

- 800 Bar



WATERBLAST WB15

| ÖLÇÜ | FİYAT / € |
|------|-----------|
| 1/2" | € 15,75 |

- 1450 Bar



WATERBLAST WB20

| ÖLÇÜ | FİYAT / € |
|------|-----------|
| 1/2" | € 23,59 |

ENDÜSTRİYEL HORTUMLAR

- Beton enjeksiyon
40 bar (600 psi)



BETON ENJEKSİYON DUNLOPHIFLEX

| KOD | ÖLÇÜ | FİYAT / € |
|------------|------|---------------|
| DNO 51*067 | 2" | FİYAT SORUNUZ |

- Su Alıcı Verici
GENEL AMAÇLI



SU A/V GENEL AMAÇLI DUNLOPHIFLEX

| KOD | ÖLÇÜ | FİYAT / € |
|-------------|------|---------------|
| DNO 102*114 | 4" | FİYAT SORUNUZ |

- Hava kompresör
20 bar (300 psi)
- Yoğun kullanımlarda



HAVA 20 BAR DUNLOPHIFLEX

| KOD | ÖLÇÜ | FİYAT / € |
|---------------|------|---------------|
| DNO 51*065 DH | 2" | FİYAT SORUNUZ |

- Hava-su verici
(150 psi)



HAVA&SU DUNLOPHIFLEX

| KOD | ÖLÇÜ | FİYAT / € |
|------------|--------|---------------|
| DNO 38*048 | 1 1/2" | FİYAT SORUNUZ |
| DNO 63*075 | 2 1/2" | FİYAT SORUNUZ |



- Dökme madde verici
5 bar (75 psi)

SILOBAS HORTUMU DUNLOPHIFLEX

| KOD | ÖLÇÜ | FİYAT / € |
|------------|------|---------------|
| DN 102*118 | 4" | FİYAT SORUNUZ |

ENDÜSTRİYEL HORTUMLAR

- 6 bar (90 psi)
- EN ISO 6134/1A



BUHAR BEZLİ ALFAGOMMA

| KOD | ÖLÇÜ | FİYAT / € |
|------------|--------|---------------|
| DN 013*25 | 1/2" | FİYAT SORUNUZ |
| DN 019*033 | 3/4" | FİYAT SORUNUZ |
| DN 025*040 | 1" | FİYAT SORUNUZ |
| DN 032*048 | 1 1/4" | FİYAT SORUNUZ |

- 18 bar (270 psi)
- Çelik tel örgülü
- EN ISO 6134/2A



BUHAR ÇELİK TEL ÖRGÜLÜ ALFAGOMMA

| KOD | ÖLÇÜ | FİYAT / € |
|------------|--------|---------------|
| DN0 13*025 | 1/2" | FİYAT SORUNUZ |
| DN0 19*033 | 3/4" | FİYAT SORUNUZ |
| DN0 25*040 | 1" | FİYAT SORUNUZ |
| DN0 32*048 | 1 1/4" | FİYAT SORUNUZ |
| DN0 38*054 | 1 1/2" | FİYAT SORUNUZ |
| DN0 51*069 | 2" | FİYAT SORUNUZ |

- 250 bar



FLEXOKANAL ALFAGOMMA

| KOD | ÖLÇÜ | FİYAT / € |
|----------|------|---------------|
| DN 13*25 | 1/2" | FİYAT SORUNUZ |
| DN 19*32 | 3/4" | FİYAT SORUNUZ |
| DN 25*38 | 1" | FİYAT SORUNUZ |

- Solvent Alıcı Verici
- 16 bar (240 psi)
- XLPE



SOLVENT A/V ALFAGOMM

| KOD | ÖLÇÜ | FİYAT / € |
|------------|------|---------------|
| DN 051*063 | 2" | FİYAT SORUNUZ |

ENDÜSTRİYEL HORTUMLAR

•16 bar (240 psi)
EN 1761



AKARYAKIT VERİCİ ALFAGOMMA

| KOD | ÖLÇÜ | FİYAT / € |
|------------|--------|---------------|
| DN 019*031 | 3/4" | FİYAT SORUNUZ |
| DN 025*037 | 1" | FİYAT SORUNUZ |
| DN 032*044 | 1 1/4" | FİYAT SORUNUZ |
| DN 038*051 | 1 1/2" | FİYAT SORUNUZ |
| DN 051*067 | 2" | FİYAT SORUNUZ |

• 16 bar (150 psi)



AKARYAKIT A/V ALFAGOMMA

| KOD | ÖLÇÜ | FİYAT / € |
|------------|--------|---------------|
| DN 25*37 | 1" | FİYAT SORUNUZ |
| DN 32*44 | 1 1/4" | FİYAT SORUNUZ |
| DN 38*51 | 1 1/2" | FİYAT SORUNUZ |
| DN 51*67 | 2" | FİYAT SORUNUZ |
| DN 63*79 | 2 1/2" | FİYAT SORUNUZ |
| DN 76*92 | 3" | FİYAT SORUNUZ |
| DN 102*118 | 4" | FİYAT SORUNUZ |

• 40 bar (600 psi)



BETON ENJEKSİYON ALFAGOMMA

| KOD | ÖLÇÜ | FİYAT / € |
|------------|--------|---------------|
| DN 025*038 | 1" | FİYAT SORUNUZ |
| DN 032*046 | 1 1/4" | FİYAT SORUNUZ |
| DN 038*054 | 1 1/2" | FİYAT SORUNUZ |
| DN 051*067 | 2" | FİYAT SORUNUZ |

• Akaryakit A&V
10 bar (150 psi)
• SAE 100R4 uygun
• SAE J2006/R2
• ISO 13363/2/A+B



R4 & AKARYAKIT A/V ALFAGOMMA

| KOD | ÖLÇÜ | FİYAT / € |
|------------|--------|---------------|
| DN 025*035 | 1" | FİYAT SORUNUZ |
| DN 032*042 | 1 1/4" | FİYAT SORUNUZ |
| DN 038*048 | 1 1/2" | FİYAT SORUNUZ |
| DN 051-061 | 2" | FİYAT SORUNUZ |

ENDÜSTRİYEL HORTUMLAR

- Genel amaçlı A&V
10 bar (150 psi)
- EPDM



SU A/V GENEL AMAÇLI ALFAGOMMA

| KOD | ÖLÇÜ | FİYAT / € |
|--------------|--------|---------------|
| DN 025*035 | 1" | FİYAT SORUNUZ |
| DN 032*042 | 1 1/4" | FİYAT SORUNUZ |
| DN 038*048 | 1 1/2" | FİYAT SORUNUZ |
| DN 051*061 | 2" | FİYAT SORUNUZ |
| DN 063*075 | 2 1/2" | FİYAT SORUNUZ |
| DN 076*088 | 3" | FİYAT SORUNUZ |
| DN 0102*0114 | 4" | FİYAT SORUNUZ |
| DN 0127*0141 | 5" | FİYAT SORUNUZ |

- Hava-su verici
10 bar (150 psi)



HAVA & SU ALFAGOMMA

| KOD | ÖLÇÜ | FİYAT / € |
|------------|--------|---------------|
| DN 016*024 | 5/8" | FİYAT SORUNUZ |
| DN 019*027 | 3/4" | FİYAT SORUNUZ |
| DN 032*043 | 1 1/4" | FİYAT SORUNUZ |
| DN 038*048 | 1 1/2" | FİYAT SORUNUZ |
| DN 051*061 | 2" | FİYAT SORUNUZ |
| DN 063*075 | 2 1/2" | FİYAT SORUNUZ |
| DN 076*088 | 3" | FİYAT SORUNUZ |
| DN 152*166 | 6" | FİYAT SORUNUZ |

- A/V
Boy : 6mt.



ALFAGOMMA SPİRAL SU EMİCİ

| KOD | ÖLÇÜ | FİYAT / € |
|------------|------|---------------|
| DN 203*225 | 8" | FİYAT SORUNUZ |

- Hava Kompresör
20 Bar 300PSI



HAVA 20 BAR ALFAGOMMA

| KOD | ÖLÇÜ | FİYAT / € |
|------------|--------|---------------|
| DN 019*029 | 3/4" | FİYAT SORUNUZ |
| DN 025*035 | 1" | FİYAT SORUNUZ |
| DN 032*044 | 1 1/4" | FİYAT SORUNUZ |
| DN 038*050 | 1 1/2" | FİYAT SORUNUZ |
| DN 051*065 | 2" | FİYAT SORUNUZ |
| DN 063*079 | 2 1/2" | FİYAT SORUNUZ |
| DN 076*092 | 3" | FİYAT SORUNUZ |

ENDÜSTRİYEL HORTUMLAR

• Gıda Alıcı Verici
10 bar



GIDA A/V SÜT ALFAGOMMA

| KOD | ÖLÇÜ | FİYAT / € |
|------------|------|---------------|
| DN 051*061 | 2" | FİYAT SORUNUZ |

Semboller ve Anlamları



Minimum kıvrılma çapı =
2 x İç Çap



Extrude alt kat



Alt ve üst kat iletkenliği



IANESCO Onaylı



2004/1935 EC
2006/2023 EC



MSHA onaylı



Halojensiz karışım

SEL MARKA HORTUMLAR



-
- › 260-268 Hidrolik Hortumlar
 - › 269-271 Su Hortumları
 - › 271-274 Hava Hortumları
 - › 275-276 Buhar ve Sıcak Su Hortumları
 - › 277-278 Aşındırıcı Madde Hortumları
 - › 279-280 Gıda Hortumları
 - › 281-282 Akaryakıt Hortumları
 - › 283-284 Kimyasal Madde Hortumları
 - › 285-299 PVC Hortumlar
 - › 300-304 Termoplastik Hortumlar



SEL
HORTIMLARI
SEL 0 779
444 0 738

SEL 0 779
444 0 738

SEL 0 779
444 0 738

SEL
HORTIMLARI
SEL 0 779
444 0 738

SEL
HORTIMLARI
SEL 0 779
444 0 738

STARLINE
CE
SEL

SAE 100 R1A/DIN-EN 853 1ST



**Çelik Tel Örgülü Hidrolik
TS 6387 EN 853**

FORCESTREAM R1A/1ST

| inch | DÇ (mm) | FİYAT / TL |
|--------|---------|------------|
| 3/16" | 12.3 | 300,85 |
| 1/4" | 15.5 | 315, 15 |
| 5/16" | 17.1 | 343,62 |
| 3/8" | 19.4 | 386,72 |
| 1/2" | 22.6 | 443,89 |
| 5/8" | 25.8 | 472,53 |
| 3/4" | 29.8 | 601,27 |
| 1" | 37.6 | 859,08 |
| 1 1/4" | 45 | 1.274,22 |
| 1 1/2" | 51.4 | 1.589,04 |
| 2" | 66.4 | 2.218,95 |

SAE 100 R1 AT/DIN-EN 853 1SN



**Çelik Tel Örgülü Hidrolik
TS 6387 EN 853 135°C**

ULTIMATE 1SN

| inch | DÇ (mm) | FİYAT / TL |
|--------|---------|------------|
| 3/16" | 11.6 | 373,47 |
| 1/4" | 13.2 | 398,44 |
| 5/16" | 14.8 | 423, 19 |
| 3/8" | 17.2 | 485,67 |
| 1/2" | 20.4 | 597,44 |
| 5/8" | 23.5 | 672, 18 |
| 3/4" | 27.5 | 908,86 |
| 1" | 35.4 | 1.456,63 |
| 1 1/4" | 43.5 | 2.103,62 |
| 1 1/2" | 50 | 2.340,30 |
| 2" | 63.6 | 3.609,81 |
| 2 1/2" | 76.5 | 5.415,04 |
| 3" | 88.5 | 8. 103,45 |

SAE 100 R1 AT/DIN-EN 853 1SN



**Çelik Tel Örgülü Hidrolik
TS 6387 EN 853**

FORCESTREAM R1AT/1SN

| inch | DÇ (mm) | FİYAT / TL |
|--------|---------|------------|
| 3/16" | 11.6 | 261,54 |
| 1/4" | 13.2 | 273,97 |
| 5/16" | 14.8 | 298,77 |
| 3/8" | 17.2 | 336,28 |
| 1/2" | 20.4 | 386,06 |
| 5/8" | 23.5 | 410,92 |
| 3/4" | 27.5 | 522,69 |
| 1" | 35.4 | 746,99 |
| 1 1/4" | 43.5 | 1.107,97 |
| 1 1/2" | 50 | 1.381,88 |
| 2" | 63.6 | 1.929,54 |
| 2 1/2" | 76.5 | 2.937,62 |
| 3" | 88.5 | 4.493,70 |

DIN-EN 857 1SC



**Çelik Tel Örgülü Hidrolik
TS EN 857**

FORCESTREAM 1SC

| inch | DÇ (mm) | FİYAT / TL |
|-------|---------|------------|
| 1/4" | 12.2 | 268,87 |
| 5/16" | 13.6 | 293,30 |
| 3/8" | 15.5 | 330,32 |
| 1/2" | 19 | 379,05 |
| 5/8" | 22.4 | 403,47 |
| 3/4" | 25.8 | 513,11 |
| 1" | 33.4 | 733,41 |

Çelik Tel Örgülü Yıkama
Kesikli 150°C



HYDROWASH / 1-2

| inch | DÇ (mm) | FİYAT / TL |
|------|---------|------------|
| R1 | 5/16" | 286,45 |
| R2 | 5/16" | 386,06 |
| R1 | 3/8" | 336,28 |
| R2 | 3/8" | 410,92 |

DIN-EN 857 1SC

Çelik Tel Örgülü Hidrolik
TS EN 857 Üstü Düz

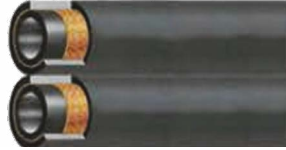

TWINSTREAM 1 SC - İKİZ

| inch | DÇ (mm) | FİYAT / TL |
|---------------|-------------|------------|
| 1/4" x 1/4" | 12.5 x 12.5 | 806,90 |
| 5/16" x 5/16" | 13.9 x 13.9 | 880, 11 |
| 3/8" x 3/8" | 15.8 x 15.8 | 990,51 |
| 1/2" x 1/2" | 19.3 x 19.3 | 1.137,10 |

SAE 100 R2A/DIN-EN 853 2ST

Çelik Tel Örgülü Hidrolik
TS 6387 EN 853



FORCESTREAM R2A/2ST

| inch | DÇ (mm) | FİYAT / TL |
|--------|---------|------------|
| 3/16" | 15.5 | 386,72 |
| 1/4" | 17.1 | 400,90 |
| 5/16" | 18.7 | 443,89 |
| 3/8" | 21 | 458,02 |
| 1/2" | 24.2 | 572,63 |
| 5/8" | 27.4 | 672,90 |
| 3/4" | 31.4 | 758,71 |
| 1" | 39 | 1.102,27 |
| 1 1/4" | 49.8 | 1.732, 18 |
| 1 1/2" | 56.2 | 2.090,10 |
| 2" | 68.8 | 3.120,58 |

SAE 100 R2 AT/DIN-EN 853 2SN

Çelik Tel Örgülü Hidrolik
TS 6387 EN 853 135°C



ULTIMATE 2SN

| inch | DÇ (mm) | FİYAT / TL |
|--------|---------|------------|
| 3/16" | 13.3 | 522,69 |
| 1/4" | 15 | 585, 12 |
| 5/16" | 16.5 | 610,03 |
| 3/8" | 18.9 | 696,88 |
| 1/2" | 22.2 | 871,35 |
| 5/8" | 25.2 | 1.033,22 |
| 3/4" | 29.2 | 1.443,98 |
| 1" | 37.2 | 2.452,39 |
| 1 1/4" | 47.3 | 3.410,59 |
| 1 1/2" | 53.7 | 3.622,29 |
| 2" | 66.7 | 5.589,02 |
| 2 1/2" | 79.8 | 8.389,90 |
| 3" | 91.9 | 12.547,37 |

SAE 100 R2 AT/DIN-EN 853 2SN

Çelik Tel Örgülü Hidrolik
TS 6387 EN 853

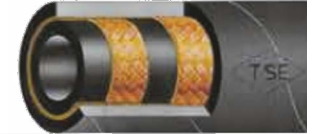

FORCESTREAM R2AT/2SN

| inch | DÇ (mm) | FİYAT / TL |
|--------|---------|------------|
| 3/16" | 13.3 | 336,28 |
| 1/4" | 15 | 348,55 |
| 5/16" | 16.5 | 386,06 |
| 3/8" | 18.9 | 398,44 |
| 1/2" | 22.2 | 497,88 |
| 5/8" | 25.2 | 585, 12 |
| 3/4" | 29.2 | 659,64 |
| 1" | 37.2 | 958,69 |
| 1 1/4" | 47.3 | 1.506,24 |
| 1 1/2" | 53.7 | 1.817,44 |
| 2" | 66.7 | 2.713,38 |
| 2 1/2" | 79.8 | 4.145,15 |
| 3" | 91.9 | 6.298,77 |



DIN-EN 857 2SC



Çelik Tel Örgülü Hidrolik
TS EN 857

FORCESTREAM 2SC

| inch | DÇ (mm) | FİYAT / TL |
|-------|---------|------------|
| 1/4" | 13.2 | 342,25 |
| 5/16" | 15 | 379,05 |
| 3/8" | 17.1 | 391, 10 |
| 1/2" | 20.7 | 488,90 |
| 5/8" | 23.8 | 574,44 |
| 3/4" | 27.7 | 647,76 |
| 1" | 35.5 | 941, 17 |

DIN-EN 857 2SC



Çelik Tel Örgülü Hidrolik
TS EN 857 Üstü Düz

TWINSTREAM 2 SC - İKİZ

| inch | DÇ (mm) | FİYAT / TL |
|---------------|-------------|------------|
| 1/4" x 1/4" | 13.5 x 13.5 | 1.026,76 |
| 5/16" x 5/16" | 15.3 x 15.3 | 1.137,10 |
| 3/8" x 3/8" | 17.4 x 17.4 | 1.173,35 |
| 1/2" x 1/2" | 21 x 21 | 1.466,54 |

Çelik Tel Örgülü Hidrolik
Süper Esnek / Yüksek Basınç

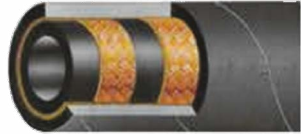

SUPERSTREAM 2K - COMPACT

| inch | DÇ (mm) | FİYAT / TL |
|-------|---------|------------|
| 1/4" | 13.1 | 390,39 |
| 5/16" | 15 | 432,22 |
| 3/8" | 17.1 | 446,08 |
| 1/2" | 20.3 | 557,63 |
| 5/8" | 23.7 | 655,37 |
| 3/4" | 27.7 | 739, 10 |
| 1" | 35.6 | 1.073,63 |

SAE J517100 R5



Çelik Tel Örgülü Hidrolik

FORCESTREAM R5

| inch | DÇ (mm) | FİYAT / TL |
|----------|---------|------------|
| 3/16" | 12.9 | 398,44 |
| 1/4" | 14.5 | 423,19 |
| 5/16" | 16.8 | 497,88 |
| 13/32" | 19.1 | 510,37 |
| 1/2" | 22.9 | 647,32 |
| 5/8" | 27.1 | 796,71 |
| 7/8" | 30.8 | 1.045,65 |
| 1 1/8" | 37.6 | 1.580,99 |
| 1 3/8" | 44.5 | 1.655,68 |
| 1 13/16" | 56.4 | 1.817,44 |
| 2 3/8" | 73 | 2.363,02 |

SAE J517100 R5



Çelik Tel Örgülü Hidrolik
135°C

ULTIMATE R5

| inch | DÇ (mm) | FİYAT / TL |
|----------|---------|------------|
| 3/16" | 12.9 | 497,88 |
| 1/4" | 14.5 | 535,34 |
| 5/16" | 16.8 | 610,03 |
| 13/32" | 19.1 | 634,95 |
| 1/2" | 22.9 | 796,71 |
| 5/8" | 27.1 | 1.182,55 |
| 7/8" | 30.8 | 1.605,80 |
| 1 1/8" | 37.6 | 2.365,27 |
| 1 3/8" | 44.5 | 2.502,06 |
| 1 13/16" | 56.4 | 2.713,38 |
| 2 3/8" | 73 | 5.190,80 |

TS 10548 EN 856 4SP



Spiral Çelik Telli Hidrolik

POWERSTREAM 4SP

| inch | DÇ (mm) | FİYAT / TL |
|------|---------|------------|
| 1/4" | 17.6 | 554,10 |
| 3/8" | 21.2 | 627,94 |
| 1/2" | 24.4 | 677,36 |
| 5/8" | 28 | 775,89 |
| 3/4" | 32 | 899,00 |
| 1" | 39.1 | 1.071,27 |

TS 10548 EN 856 R12



Yüksek Basıncılı Hidrolik

POWERSTREAM R12+

| inch | DÇ (mm) | FİYAT / TL |
|--------|---------|------------|
| 3/8" | 20 | 627,94 |
| 1/2" | 23.5 | 677,36 |
| 5/8" | 27.6 | 775,89 |
| 3/4" | 30.5 | 899,00 |
| 1" | 38.1 | 1.071,27 |
| 1 1/4" | 46.6 | 1.750,90 |
| 1 1/2" | 53.2 | 2.404,83 |
| 2" | 66.8 | 3.324,54 |

SAE 100 R15



Yüksek Basıncılı Hidrolik

POWERSTREAM R15

| inch | DÇ (mm) | FİYAT / TL |
|--------|---------|------------|
| 3/8" | 21.2 | 787,98 |
| 1/2" | 24.4 | 849,63 |
| 5/8" | 28.7 | 1.098,93 |
| 3/4" | 32 | 1.293,06 |
| 1" | 38.4 | 1.658,82 |
| 1 1/4" | 49.3 | 2.979,69 |
| 1 1/2" | 57.3 | 4.124,80 |

DN. 19-25mm 4 kat spiral çelik tel takviyeli
DN. 32-50mm 6 kat spiral çelik tel takviyeli

TS 10548 EN 856 4SH



Spiral Çelik Telli Hidrolik

POWERSTREAM 4SH

| inch | DÇ (mm) | FİYAT / TL |
|--------|---------|------------|
| 3/4" | 32 | 1.034,25 |
| 1" | 38.4 | 1.219,17 |
| 1 1/4" | 45.2 | 1.945,29 |
| 1 1/2" | 53 | 2.671,91 |
| 2" | 67.6 | 3.693,97 |

TS 10548 EN 856 R13



Yüksek Basıncılı Hidrolik

POWERSTREAM R13

| inch | DÇ (mm) | FİYAT / TL |
|--------|---------|------------|
| 3/4" | 32 | 1.169,70 |
| 1" | 38.4 | 1.443,98 |
| 1 1/4" | 49.3 | 2.721,38 |
| 1 1/2" | 57.3 | 3.755,37 |
| 2" | 71.6 | 5.159,31 |

DN. 19-25mm 4 kat spiral çelik tel takviyeli
DN. 32-50mm 6 kat spiral çelik tel takviyeli

**Çok Yüksek
Basıncılı Hidrolik**



TORNADO/6

| inch | DÇ (mm) | FİYAT / TL |
|--------|---------|------------|
| 3/4" | 35.4 | 1.428,31 |
| 1" | 41.2 | 1.760,87 |
| 1 1/4" | 51.8 | 3.287,66 |
| 1 1/2" | 59 | 4.543,40 |
| 2" | 72 | 6.328,75 |
| 2 1/2" | 86 | 9.012,80 |
| 3" | 97.3 | 12.793,01 |

Spiral Çelik Telli Hidrolik



SELBLAST 4 (WATERBLAST)

| inch | DÇ (mm) | FİYAT / TL |
|------|---------|------------|
| 1/4" | 17.6 | 648,90 |
| 3/8" | 21.3 | 849,63 |
| 1/2" | 24.6 | 935,82 |
| 3/4" | 32 | 1.391,54 |

Spiral Çelik Telli Hidrolik



SELBLAST 4+ (WATERBLAST)

| inch | DÇ (mm) | FİYAT / TL |
|------|---------|------------|
| 1/4" | 17.6 | 713,83 |
| 3/8" | 20.4 | 934,61 |
| 1/2" | 24.6 | 1.029,36 |
| 3/4" | 32 | 1.530,57 |

POWERSTREAM (Ekstra Esnek 120°C)

EXCEED EN 856 R12



POWERSTREAM X-4000+

| inch | DÇ (mm) | FİYAT / TL |
|--------|---------|------------|
| 3/8" | 19.2 | 690,71 |
| 1/2" | 22.6 | 744,96 |
| 5/8" | 26.8 | 853,51 |
| 3/4" | 30.4 | 988,81 |
| 1" | 38.1 | 1.178,31 |
| 1 1/4" | 46.6 | 1.904,53 |



POWERSTREAM X-5000+

| inch | DÇ (mm) | FİYAT / TL |
|--------|---------|------------|
| 3/8" | 19.3 | 777,10 |
| 1/2" | 22.2 | 827,72 |
| 5/8" | 26 | 959,34 |
| 3/4" | 31 | 1.137,81 |
| 1" | 38.4 | 1.341,02 |
| 1 1/4" | 45.2 | 2.140,03 |



POWERSTREAM X-6000+

| inch | DÇ (mm) | FİYAT / TL |
|--------|---------|------------|
| 3/8" | 20.6 | 866,91 |
| 1/2" | 23.5 | 934,61 |
| 5/8" | 27 | 1.208,99 |
| 3/4" | 32 | 1.422,37 |
| 1" | 38.1 | 1.824,59 |
| 1 1/4" | 49.3 | 3.277,74 |

- * Ürün fiyatları müşteriye haber verilmeden değiştirilebilir.
- * Renk ve çap değişikliklerinde fiyat farkı uygulanacaktır.
- * Özel istekleriniz ve her türlü ek bilgi için satış servisimiz hizmetinizdedir.
- * Katalog dışı ürünlerde lütfen fiyat isteyiniz.



EN 854 R6 SAE 100 R6

Tekstil Örgülü Hidrolik
TS 6388 EN 854 R6



SELTEX R6

| inch | DÇ (mm) | FİYAT / TL |
|-------|---------|------------|
| 3/16" | 10.7 | 219,97 |
| 1/4" | 12.3 | 247,46 |
| 5/16" | 13.9 | 261,43 |
| 3/8" | 15.5 | 281,41 |
| 1/2" | 19.5 | 361,58 |
| 5/8" | 22.6 | 428,56 |
| 3/4" | 25.8 | 535,67 |
| 1" | 33.2 | 722,84 |

EN 854 R6 SAE 100 R6

Tekstil Örgülü Hidrolik
TS 6388 EN 854 R6 **135°C**



ULTIMATE R6

| inch | DÇ (mm) | FİYAT / TL |
|-------|---------|------------|
| 3/16" | 10.7 | 428,28 |
| 1/4" | 12.3 | 481,84 |
| 5/16" | 13.9 | 509,16 |
| 3/8" | 15.5 | 562,72 |
| 1/2" | 19.5 | 723,28 |
| 5/8" | 22.6 | 856,89 |
| 3/4" | 25.8 | 1.071,11 |
| 1" | 33.2 | 1.445,68 |

Tekstil Örgülü Hidrolik
TS 6388 EN 854 R3



SELTEX R3

| inch | DÇ (mm) | FİYAT / TL |
|--------|---------|------------|
| 3/16" | 12.7 | 387,70 |
| 1/4" | 14.3 | 399,04 |
| 5/16" | 17.5 | 418,04 |
| 3/8" | 19.1 | 464,04 |
| 1/2" | 23.8 | 632,92 |
| 5/8" | 27 | 665,78 |
| 3/4" | 31.8 | 1.042,64 |
| 1" | 38.1 | 1.293,17 |
| 1 1/4" | 44.5 | 1.382,70 |
| 1 1/2" | 51 | 1.852,27 |

Tekstil Örgülü Hidrolik
TS 6388 EN 854 1TE

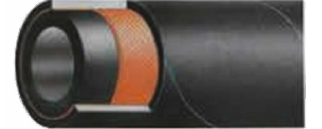

SELTEX 1TE

| inch | DÇ (mm) | FİYAT / TL |
|-------|---------|------------|
| 3/16" | 10.7 | 250,91 |
| 1/4" | 12.3 | 259,67 |
| 5/16" | 13.9 | 274,51 |
| 3/8" | 15.5 | 329,82 |
| 1/2" | 19 | 379,71 |
| 5/8" | 22.6 | 449,86 |
| 3/4" | 25.8 | 562,23 |
| 1" | 33.2 | 758,98 |

Tekstil Örgülü Hidrolik
TS 6388 EN 854 2TE



SELTEX 2TE

| inch | DÇ (mm) | FİYAT / TL |
|--------|---------|------------|
| 3/16" | 11.8 | 314,71 |
| 1/4" | 13.4 | 328,78 |
| 5/16" | 14.9 | 347,51 |
| 3/8" | 16.5 | 413,55 |
| 1/2" | 19.7 | 493,67 |
| 5/8" | 23.9 | 584,84 |
| 3/4" | 27 | 731, 11 |
| 1" | 34.4 | 986,62 |
| 1 1/4" | 41.4 | 1.389,49 |
| 1 1/2" | 48.1 | 1.519,55 |

Tekstil Örgülü Hidrolik
TS 6388 EN 854 3TE



SELTEX 3TE

| inch | DÇ (mm) | FİYAT / TL |
|--------|---------|------------|
| 3/16" | 12.8 | 396,14 |
| 1/4" | 14.4 | 398,22 |
| 5/16" | 16.9 | 434,36 |
| 3/8" | 18.5 | 461,85 |
| 1/2" | 21.7 | 533,80 |
| 5/8" | 25.9 | 674,98 |
| 3/4" | 29 | 791, 18 |
| 1" | 35.9 | 1.161,85 |
| 1 1/4" | 42.3 | 1.397,05 |
| 1 1/2" | 49.6 | 1.847,67 |
| 2" | 62.3 | 2.605,78 |
| 2 3/8" | 72 | 2.918, 18 |

SAE J517 100 R4

Tekstil Takviyeli Hidrolik



SELTEX R4

| inch | DÇ (mm) | FİYAT / TL |
|--------|---------|------------|
| 3/4" | 32 | 857,49 |
| 1" | 37.4 | 1.082,29 |
| 1 1/4" | 45 | 1.358,00 |
| 1 1/2" | 52 | 1.711,70 |
| 2" | 64 | 2.465,37 |
| 2 1/2" | 77 | 2.909,75 |
| 3" | 90 | 4.644,07 |
| 3 1/2" | 103 | 5.140,64 |
| 4" | 116 | 6.001,64 |

SAE J517

Tekstil Takviyeli Hidrolik
Ekstra Esnek



SELTEX R4-X

| inch | DÇ (mm) | FİYAT / TL |
|--------|---------|------------|
| 3/4" | 29 | 918,66 |
| 1" | 35 | 1.190,38 |
| 1 1/4" | 42 | 1.493,70 |
| 1 1/2" | 49 | 1.882,61 |
| 2" | 62 | 2.711,74 |
| 2 1/2" | 75.5 | 3.200,64 |
| 3" | 88 | 5.108,49 |
| 3 1/2" | 103 | 5.654,78 |
| 4" | 115 | 6.602,03 |

Hidrolik Fren
TS ISO 3996



SELBRAKE SAE J 1401

| inch | DÇ (mm) | FİYAT / TL |
|-------|---------|------------|
| 1/8" | 10.5 | 388,42 |
| 3/16" | 13 | 428,56 |

Hava Fren
SAE J 1402



SELBRAKE 2

| inch | DÇ (mm) | FİYAT / TL |
|------|---------|------------|
| 3/8" | 19 | 357,48 |
| 1/2" | 22.2 | 460,92 |
| 5/8" | 26.9 | 715,71 |



POLİETİLEN SİRİRAL KORUMA

| İÇ (mm) | DIŞ (mm) | Gr / m | KUTU MİKTARI / Mt. | FİYAT / TL |
|---------|----------|--------|--------------------|------------|
| 7.5 | 10 | 32 | 400 | 44,73 |
| 9.5 | 12 | 39 | 300 | 48,23 |
| 13 | 16 | 64 | 150 | 54,75 |
| 16 | 20 | 106 | 100 | 70,04 |
| 20 | 25 | 166 | 60 | 90,65 |
| 24 | 29 | 196 | 50 | 108,77 |
| 27 | 32 | 217 | 40 | 125,69 |
| 30 | 35 | 239 | 40 | 147,41 |
| 35 | 40 | 276 | 30 | 168,94 |
| 44 | 50 | 415 | 25 | 226,27 |
| 50 | 60 | 810 | 10 | 299,38 |
| 60 | 70 | 958 | 8 | 339,69 |
| 65 | 75 | 1032 | 5 | 371,24 |
| 75 | 85 | 1180 | 5 | 436,82 |
| 80 | 90 | 1252 | 5 | 524,35 |
| 100 | 110 | 1548 | 2.50 | 753,78 |

* Ürün fiyatları müşteriye haber verilmeden değiştirilebilir.
* Renk ve çap değişikliklerinde fiyat farkı uygulanacaktır.



POLYAMİD SİRİRAL KORUMA

| İÇ (mm) | DIŞ (mm) | gr/m | FİYAT / TL |
|---------|----------|------|------------|
| 7.5 | 10 | 37 | 84,04 |
| 9.5 | 12 | 45 | 105,99 |
| 13 | 16 | 74 | 194,68 |
| 16 | 20 | 122 | 313,28 |
| 20 | 25 | 190 | 441,32 |
| 24 | 29 | 225 | 531,78 |
| 27 | 32 | 250 | 588,35 |
| 30 | 35 | 275 | 643,67 |
| 35 | 40 | 317 | 955,46 |
| 44 | 50 | 477 | 1.194,48 |
| 50 | 60 | 931 | 2.059,10 |
| 60 | 70 | 1083 | 2.660,15 |
| 65 | 75 | 1134 | 3.379,28 |
| 75 | 85 | 1295 | 4.324,77 |
| 80 | 90 | 1377 | 5.406,11 |
| 100 | 110 | 1700 | 7.406,87 |

* Özel istekleriniz ve her türlü ek bilgi için satış servisimiz hizmetinizdedir.
* Katalog dışı ürünlerde lütfen fiyat isteyiniz.

ENDÜSTRİYEL HORTUMLAR / SU HORTUMLARI
TS EN ISO 1403/TİP 1

EGE-6 ALÇAK BASINÇLI SU

| inch | DÇ (mm) | FİYAT / TL |
|--------|---------|------------|
| 1/2" | 20 | 417,27 |
| 5/8" | 23 | 419,63 |
| 3/4" | 26 | 427,02 |
| 1" | 33 | 472,20 |
| 1 1/8" | 36 | 558,99 |
| 1 1/4" | 40 | 660,41 |
| 1 1/2" | 46 | 710,08 |
| 1 3/4" | 53 | 820,09 |
| 2" | 60 | 921,07 |
| 2 1/2" | 73 | 1.406,69 |
| 2 3/4" | 80 | 1.619,81 |
| 3" | 86 | 1.744,01 |
| 4" | 112 | 2.433,72 |
| 5" | 139 | 3.022,34 |
| 6" | 165 | 3.392,30 |

TS EN ISO 1403/TİP 2

EGE-10 ORTA BASINÇLI SU

| inch | DÇ (mm) | FİYAT / TL |
|--------|---------|------------|
| 1/2" | 20 | 436,88 |
| 5/8" | 23 | 439,40 |
| 3/4" | 27 | 444, 11 |
| 1" | 33 | 502,65 |
| 1 1/4" | 41 | 710,08 |
| 1 1/2" | 47 | 761,33 |
| 1 3/4" | 54 | 1.025,33 |
| 2" | 60 | 1.083,60 |
| 2 1/2" | 74 | 1.562,92 |
| 2 3/4" | 82 | 1.705,02 |
| 3" | 88 | 1.953,74 |
| 4" | 115 | 2.843,82 |
| 5" | 140 | 3.174,63 |
| 6" | 165 | 4.454, 11 |

TS EN ISO 1403/TİP 3

EGE-25 YÜKSEK BASINÇLI SU

| inch | DÇ (mm) | FİYAT / TL |
|--------|---------|------------|
| 1/2" | 21 | 480,52 |
| 5/8" | 26 | 517,38 |
| 3/4" | 29 | 572,74 |
| 1" | 36.5 | 728,48 |
| 1 1/4" | 44 | 953,22 |
| 1 1/2" | 51 | 1.096,69 |
| 1 3/4" | 58 | 1.448,80 |
| 2" | 65 | 1.835,79 |
| 2 1/2" | 79 | 2.389,64 |
| 2 3/4" | 87 | 2.606,65 |
| 3" | 93 | 3.585,88 |
| 4" | 119 | 5.320,52 |

Sanayi Tipi Su

MARMARA

| inch | DÇ (mm) | FİYAT / TL |
|--------|---------|------------|
| 1/2" | 20 | 446,68 |
| 5/8" | 23 | 456,54 |
| 3/4" | 27 | 466,34 |
| 7/8" | 30 | 531,78 |
| 1" | 33 | 552,64 |
| 1 1/8" | 36 | 652,96 |
| 1 1/4" | 41 | 765,17 |
| 1 3/8" | 44 | 789,86 |
| 1 1/2" | 47 | 837,62 |
| 1 5/8" | 50 | 1.000,14 |
| 1 3/4" | 54 | 1.076,43 |
| 2" | 60 | 1.191,97 |
| 2 1/2" | 74 | 1.719,31 |
| 2 3/4" | 82 | 1.875,55 |
| 3" | 88 | 2.149,24 |
| 4" | 115 | 3.188,92 |

ENDÜSTRİYEL HORTUMLAR / SU HORTUMLARI

TS EN ISO 1403 / TİP2



Su

LONG SU-10

| inch | DÇ (mm) | FİYAT / TL |
|-------|---------|------------|
| 1/4" | 11 | 112,75 |
| 5/16" | 14 | 117,90 |
| 3/8" | 16 | 132,08 |
| 1/2" | 19 | 169,98 |
| 5/8" | 23 | 219,48 |
| 3/4" | 27 | 269,97 |
| 1" | 34 | 366,89 |

Su



LONG SU-10

| inch | DÇ (mm) | FİYAT / TL |
|-------|---------|------------|
| 1/4" | 11 | 98,02 |
| 5/16" | 14 | 102,62 |
| 3/8" | 16 | 114,78 |
| 1/2" | 19 | 147,80 |
| 5/8" | 23 | 190,89 |
| 3/4" | 27 | 234,76 |
| 1" | 34 | 318,98 |

Su Alıcı-Verici

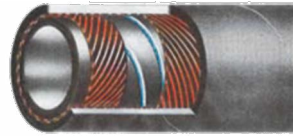

KARADENİZ-10

| inch | DÇ (mm) | FİYAT / TL |
|--------|---------|------------|
| 1" | 34 | 766,92 |
| 1 1/4" | 42 | 870,96 |
| 1 1/2" | 48 | 1.055,40 |
| 1 3/4" | 55 | 1.196,84 |
| 2" | 62 | 1.232,49 |
| 2 1/2" | 75 | 1.800,85 |
| 2 3/4" | 82 | 2.219,55 |
| 3" | 89 | 2.427,26 |
| 4" | 115 | 3.231,58 |
| 5" | 142 | 4.593,58 |
| 6" | 168 | 5.562,89 |
| 8" | 225 | 8.334,70 |
| 10" | 279 | 10.990,20 |

Su Emici TS EN ISO 4641 / Tip1



AKDENİZ

| inch | DÇ (mm) | FİYAT / TL |
|--------|---------|------------|
| 1" | 34 | 767,58 |
| 1 1/4" | 42 | 869,05 |
| 1 1/2" | 48 | 1.031,69 |
| 2" | 61 | 1.260,91 |
| 2 1/2" | 74 | 1.692,32 |
| 3" | 88 | 1.982,16 |
| 4" | 115 | 2.419,32 |
| 5" | 145 | 3.621,80 |
| 6" | 170 | 4.712,90 |
| 8" | 225 | 7.429,08 |
| 10" | 280 | 10.351,48 |
| 12" | 329 | 13.184,29 |

0.2mt boylar %100 zamlıdır.

ENDÜSTRİYEL HORTUMLAR / SU HORTUMLARI
Bezli Verici

FLAT-5

| inch | DÇ (mm) | FİYAT / TL |
|--------|---------|------------|
| 2" | 56 | 728,20 |
| 2 1/2" | 69 | 973,97 |
| 3" | 82 | 1.114,87 |
| 4" | 108 | 1.334,40 |
| 5" | 134 | 2.076,79 |
| 6" | 160 | 2.447,57 |
| 8" | 213 | 3.057, 11 |
| 10" | 264 | 3.912,58 |

Bezli Verici

FLAT-10

| inch | DÇ (mm) | FİYAT / TL |
|--------|---------|------------|
| 2" | 57 | 811,77 |
| 2 1/2" | 70 | 1.060,55 |
| 3" | 83 | 1.218,69 |
| 4" | 109 | 1.906,59 |
| 5" | 136 | 2.565,64 |
| 6" | 162 | 3.198,67 |
| 8" | 217 | 4.705,13 |
| 10" | 268 | 6.826,49 |

**(TSE K 380)
Kanal Açma
(Her iki ucu da rekorlu)**

TB KUKA-200

| inch | DÇ (mm) | FİYAT / TL |
|--------|---------|------------|
| 1/2" | 25 | 1.428,86 |
| 5/8" | 28 | 1.590,63 |
| 3/4" | 31.6 | 1.698,18 |
| 1" | 39.3 | 2.085,44 |
| 1 1/4" | 48 | 3.023,98 |

**(TSE K 380)
Kanal Açma
(Her iki ucu da rekorlu)**

TB KUKA - 250

| inch | DÇ (mm) | FİYAT / TL |
|--------|---------|------------|
| 1/2" | 25 | 1.785,96 |
| 5/8" | 28 | 1.988,08 |
| 3/4" | 31.6 | 2.122,95 |
| 1" | 39.3 | 2.493,74 |
| 1 1/4" | 48 | 3.615,67 |

**ARAMİD TAKVİYELİ
Kanal Açma (Her iki ucu da rekorlu)**

TB KUKA ARMD-250

| inch | DÇ (mm) | FİYAT / TL |
|--------|---------|------------|
| 1/2" | 25 | 2.054,06 |
| 5/8" | 28 | 2.286,36 |
| 3/4" | 31.6 | 2.441,44 |
| 1" | 39.3 | 2.867,70 |
| 1 1/4" | 48 | 4.158,12 |

**40 ATM
TS EN 1947 / Tip C**

MİLAS-40

| inch | DÇ (mm) | FİYAT / TL |
|------|---------|------------|
| 3/4" | 32.5 | 1.334,62 |
| 1" | 39 | 1.643,58 |

ENDÜSTRİYEL HORTUMLAR / HAVA HORTUMLARI

Hafif Hizmet Hava TS 745 EN - ISO 2398 A1-2-3



| SKY-10 | | |
|--------|---------|------------|
| inch | DÇ (mm) | FİYAT / TL |
| 1/2" | 22 | 417,88 |
| 5/8" | 25 | 437,21 |
| 3/4" | 29 | 452,70 |
| 1" | 36 | 596,78 |
| 1 1/8" | 40 | 705, 15 |
| 1 1/4" | 44 | 803,45 |
| 1 1/2" | 51 | 904,48 |
| 1 3/4" | 57 | 1.098,00 |
| 2" | 63 | 1.110,17 |
| 2 1/2" | 78 | 1.601,21 |
| 2 3/4" | 84 | 1.746,70 |
| 3" | 92 | 2.099,64 |
| 4" | 117 | 3.115,42 |

Normal Hizmet Hava TS 745 EN - ISO 2398 A4-5



| SKY-20 | | |
|--------|---------|------------|
| inch | DÇ (mm) | FİYAT / TL |
| 1/2" | 23 | 457,91 |
| 5/8" | 26 | 479,98 |
| 3/4" | 30 | 550, 18 |
| 1" | 37 | 643,27 |
| 1 1/4" | 45 | 848,35 |
| 1 1/2" | 52 | 1.074,95 |
| 1 3/4" | 60 | 1.354,50 |
| 2" | 65 | 1.552,16 |
| 2 1/2" | 80 | 1.885,35 |
| 2 3/4" | 85 | 2.056,65 |
| 3" | 92 | 2.798,38 |
| 4" | 118 | 4.152,09 |

Ağır Hizmet Hava TS 745 EN - ISO 2398 A6-7



| SKY-25 | | |
|--------|---------|------------|
| inch | DÇ (mm) | FİYAT / TL |
| 1/2" | 24 | 505,82 |
| 5/8" | 28 | 535,94 |
| 3/4" | 33 | 653,62 |
| 1" | 40 | 781, 10 |
| 1 1/4" | 48 | 1.069,42 |
| 1 1/2" | 53 | 1.264,53 |
| 1 3/4" | 61 | 1.702,72 |
| 2" | 68 | 1.862,50 |
| 2 1/2" | 77 | 2.666,58 |
| 2 3/4" | 84 | 2.776,53 |
| 3" | 90 | 3.653,65 |
| 4" | 120 | 5.667,35 |

Çelik Tel Örgülü Hava



| MOON-40 | | |
|---------|---------|------------|
| inch | DÇ (mm) | FİYAT / TL |
| 1/2" | 23 | 758,54 |
| 3/4" | 29.5 | 899,22 |
| 1" | 36 | 1.179,92 |
| 1 1/4" | 43 | 1.657,60 |
| 1 1/2" | 50 | 2.458,42 |
| 2" | 66 | 2.950,27 |
| 2 1/2" | 80 | 3.794,68 |
| 3" | 94 | 4.666,30 |
| 4" | 122 | 7.642,92 |

ENDÜSTRİYEL HORTUMLAR / HAVA HORTUMLARI
TS E-ISO 2398 TİP1 SINIF A
Hafif Hizmet Hava

LONG-KOMP 10 BAR

| inch | DÇ (mm) | FİYAT / TL |
|-------|---------|------------|
| 1/4" | 11 | 102,62 |
| 5/16" | 14 | 120,58 |
| 3/8" | 16 | 143, 14 |
| 1/2" | 19 | 196,43 |
| 5/8" | 23 | 248,06 |
| 3/4" | 27 | 300,91 |
| 1" | 34 | 461,96 |

TS E-ISO 2398 TİP2 SINIF A
Normal Hizmet Hava

LONG-KOMP 16 BAR

| inch | DÇ (mm) | FİYAT / TL |
|-------|---------|------------|
| 1/4" | 13 | 131,43 |
| 5/16" | 15 | 146,76 |
| 3/8" | 18 | 185,58 |
| 1/2" | 22 | 264,22 |
| 5/8" | 25 | 313,78 |
| 3/4" | 29 | 410,21 |
| 1" | 37 | 624,32 |

Hafif Hizmet Hava

LONG-KOMP 10 BAR

| inch | DÇ (mm) | FİYAT / TL |
|-------|---------|------------|
| 1/4" | 11 | 99,72 |
| 5/16" | 14 | 104,92 |
| 3/8" | 16 | 124,25 |
| 1/2" | 19 | 170,85 |
| 5/8" | 23 | 215,70 |
| 3/4" | 27 | 261,70 |
| 1" | 34 | 401,78 |

Normal Hizmet Hava

LONG-KOMP 20 BAR

| inch | DÇ (mm) | FİYAT / TL |
|-------|---------|------------|
| 1/4" | 13 | 127,65 |
| 5/16" | 15 | 132,90 |
| 3/8" | 18 | 161,38 |
| 1/2" | 22 | 229,77 |
| 5/8" | 25 | 272,87 |
| 3/4" | 29 | 356,65 |
| 1" | 37 | 542,84 |

ENDÜSTRİYEL HORTUMLAR / HAVA HORTUMLARI

Toz ve Hava Emme



MARS

| inch | DÇ (mm) | FİYAT / TL |
|--------|---------|------------|
| 1" | 32 | 724,43 |
| 1 1/4" | 39 | 828,53 |
| 1 1/2" | 45 | 902,73 |
| 1 3/4" | 52 | 996,31 |
| 2" | 58 | 1.162,07 |
| 2 1/2" | 72 | 1.449,13 |
| 2 3/4" | 78 | 1.506,35 |
| 3" | 84.5 | 1.629,62 |
| 4" | 110 | 1.979,37 |
| 5" | 135 | 2.865,12 |
| 6" | 162 | 3.448,43 |
| 8" | 214 | 4.845,81 |
| 10" | 267 | 7.004,13 |
| 12" | 315 | 8.251,08 |

LPG Kaynak

TS EN ISO 3821 (Yanmaz)



URANÜS

| inch | DÇ (mm) | FİYAT / TL |
|-------|---------|------------|
| 1/4" | 13 | 176,82 |
| 5/16" | 15 | 195,49 |
| 3/8" | 17 | 235,31 |

Argon Kaynak

TS EN ISO 3821 (Yanmaz)



ARGON

| inch | DÇ (mm) | FİYAT / TL |
|-------|---------|------------|
| 1/4" | 13 | 176,82 |
| 5/16" | 15 | 195,49 |
| 3/8" | 17 | 235,31 |

Oksijen-Asetilen-Kaynak TS EN ISO 3821 (Yanmaz)



JUPİTER

| inch | DÇ (mm) | FİYAT / TL |
|-------|---------|------------|
| 1/4" | 13 | 141,39 |
| 5/16" | 15 | 156,34 |
| 3/8" | 17 | 188,10 |

Oksijen-Asetilen-Kaynak TS EN ISO 3821 (Yanmaz)



JUPİTER TWIN

| inch | DÇ (mm) | FİYAT / TL |
|-------|---------|------------|
| 1/4" | 13 | 297,02 |
| 5/16" | 15 | 328,40 |
| 3/8" | 17 | 395,15 |

ENDÜSTRİYEL HORTUMLAR / BUHAR ve SICAK SU HORTUMLARI
Bezli Buhar
TS EN ISO 6134 Tip 1
CLASS A

BUHAR 1A

| inch | DÇ (mm) | FİYAT / TL |
|--------|---------|------------|
| 1/2" | 25 | 683,30 |
| 5/8" | 30 | 861,33 |
| 3/4" | 33 | 947,63 |
| 1" | 40 | 1.220,17 |
| 1 1/4" | 48 | 1.505,09 |
| 1 1/2" | 54 | 1.935,07 |
| 1 3/4" | 60 | 2.344,73 |
| 2" | 67.5 | 2.557,92 |
| 2 1/2" | 81 | 3.760,95 |
| 3" | 98 | 4.567,79 |
| 4" | 122 | 6.037,61 |

Bezli Buhar

BUHAR 170

| inch | DÇ (mm) | FİYAT / TL |
|--------|---------|------------|
| 1/2" | 24 | 605,32 |
| 5/8" | 28 | 775,30 |
| 3/4" | 31 | 863,30 |
| 1" | 37 | 1.111,58 |
| 1 1/4" | 46 | 1.371,15 |
| 1 1/2" | 53 | 1.762,96 |
| 1 3/4" | 60 | 2.154,93 |
| 2" | 67.5 | 2.350,43 |
| 2 1/2" | 81 | 3.456,26 |
| 3" | 98 | 4.407,56 |
| 4" | 124 | 5.825,80 |

Çelik Tel Örgülü Buhar
TS EN ISO 6134 Tip 2
CLASS A

GEYSER-2A

| inch | DÇ (mm) | FİYAT / TL |
|--------|---------|------------|
| 1/2" | 25 | 948,40 |
| 5/8" | 30 | 1.148,49 |
| 3/4" | 33 | 1.231,67 |
| 1" | 40 | 1.351,05 |
| 1 1/4" | 48 | 1.788,09 |
| 1 1/2" | 54 | 2.317,79 |
| 2" | 69 | 3.766,92 |
| 2 1/2" | 81 | 4.444,85 |

Çelik Tel Örgülü Buhar
BS 5342 Tip 2 CLASS A

BUHAR-SW

| inch | DÇ (mm) | FİYAT / TL |
|--------|---------|------------|
| 1/2" | 25 | 910,12 |
| 5/8" | 30 | 1.002,77 |
| 3/4" | 33 | 1.084,42 |
| 1" | 40 | 1.189,40 |
| 1 1/4" | 48 | 1.574,14 |
| 1 1/2" | 54 | 2.040,48 |
| 2" | 67 | 3.395,48 |
| 2 1/2" | 79.5 | 3.946,31 |

ENDÜSTRİYEL HORTUMLAR / BUHAR ve SICAK SU HORTUMLARI

Cam Elyaflı Buhar



BUHAR GF

| inch | DÇ (mm) | FİYAT / TL |
|--------|---------|------------|
| 1/2" | 24 | 836,50 |
| 5/8" | 30 | 1.014,93 |
| 3/4" | 33 | 1.160,06 |
| 1" | 39.5 | 1.829,09 |
| 1 1/4" | 47 | 2.308,75 |
| 1 1/2" | 53 | 3.011,40 |
| 1 3/4" | 60 | 3.479,67 |
| 2" | 67.5 | 3.725,62 |
| 2 1/2" | 81 | 4.269,12 |
| 3" | 98 | 5.450,71 |

Sıcak Su TS 548 Tip 2



ISI RADYATÖR

| inch | DÇ (mm) | FİYAT / TL |
|--------|---------|------------|
| 1/2" | 19 | 483,97 |
| 5/8" | 22 | 517,16 |
| 3/4" | 25 | 610,80 |
| 7/8" | 28 | 649,35 |
| 1" | 32 | 669,50 |
| 1 1/8" | 34.5 | 777,38 |
| 1 1/4" | 40 | 879,07 |
| 1 3/8" | 43 | 952,39 |
| 1 1/2" | 47 | 1.141,54 |
| 1 3/4" | 54 | 1.395,30 |
| 2" | 60 | 1.572,39 |
| 2 1/4" | 67 | 1.829,22 |
| 2 1/2" | 73.5 | 1.998,92 |
| 2 3/4" | 80 | 2.187,35 |
| 3" | 86 | 2.366,91 |
| 3 1/2" | 100 | 2.766,39 |
| 4" | 111.5 | 3.102,01 |

TS 548 Tip 2



SICAK SU LONG

| inch | DÇ (mm) | FİYAT / TL |
|-------|---------|------------|
| 1/4" | 12 | 138,27 |
| 5/16" | 14 | 148,67 |
| 3/8" | 16 | 177,20 |
| 1/2" | 20 | 263,40 |
| 5/8" | 23 | 319,97 |
| 3/4" | 27 | 418,75 |

SICAK SU LONG

| inch | DÇ (mm) | FİYAT / TL |
|-------|---------|------------|
| 1/4" | 12 | 108,43 |
| 5/16" | 14 | 116,37 |
| 3/8" | 16 | 127,26 |
| 1/2" | 20 | 186,46 |
| 5/8" | 23 | 223,53 |
| 3/4" | 27 | 296,36 |

- * Ürün fiyatları müşteriye haber verilmeden değiştirilebilir.
- * Renk ve çap değişikliklerinde fiyat farkı uygulanacaktır.
- * Özel istekleriniz ve her türlü ek bilgi için satış servisimiz hizmetinizdedir.
- * Katalog dışı ürünlerde lütfen fiyat isteyiniz.



ENDÜSTRİYEL HORTUMLAR / AŞINDIRICI MADDE HORTUMLARI
**Kumlama Verici
TS EN ISO 3861**

| KUM | | |
|--------|---------|------------|
| inch | DÇ (mm) | FİYAT / TL |
| 1" | 39 | 919,92 |
| 1 1/4" | 48 | 1.128,07 |
| 1 1/2" | 56 | 1.530,50 |
| 1 3/4" | 63 | 1.824,02 |
| 2" | 69 | 1.956,04 |
| 2 1/2" | 82 | 2.504,20 |
| 2 3/4" | 90 | 2.962,76 |
| 3" | 96 | 3.060,67 |

**Kumlama Alıcı-Verici
EXCEED TS EN ISO 3861**

| KUM | | |
|--------|---------|------------|
| inch | DÇ (mm) | FİYAT / TL |
| 1" | 41 | 1.120,67 |
| 1 1/4" | 50 | 1.410,79 |
| 1 1/2" | 58 | 1.667,35 |
| 1 3/4" | 65 | 1.995,25 |
| 2" | 71 | 2.052,26 |
| 2 1/2" | 84 | 2.946,71 |
| 2 3/4" | 92 | 3.651,48 |
| 3" | 98 | 3.847,91 |

Çimento Verici

| ÇİMENTO | | |
|---------|---------|------------|
| inch | DÇ (mm) | FİYAT / TL |
| 1" | 37 | 1.189,34 |
| 1 1/4" | 44 | 1.387,03 |
| 1 1/2" | 50 | 1.628,85 |
| 2" | 64.5 | 2.000,89 |
| 2 1/2" | 77 | 2.885,99 |
| 3" | 90 | 3.655,42 |
| 4" | 118 | 5.463,72 |
| 5" | 146 | 8.080,34 |
| 6" | 172 | 10.396,00 |
| 8" | 225 | 12.480,56 |

Çimento A&V

| ÇİMENTO SD | | |
|------------|---------|------------|
| inch | DÇ (mm) | FİYAT / TL |
| 1" | 39 | 1.548,52 |
| 1 1/4" | 45 | 1.811,04 |
| 1 1/2" | 52 | 1.936,93 |
| 2" | 66 | 2.424,19 |
| 2 1/2" | 78.5 | 3.565,73 |
| 3" | 92 | 4.283,75 |
| 4" | 120 | 6.374,44 |
| 5" | 149 | 10.004,35 |
| 6" | 174.5 | 11.927,92 |
| 8" | 229 | 15.185,89 |

ENDÜSTRİYEL HORTUMLAR / AŞINDIRICI MADDE HORTUMLARI



Silobas

SİLOBAS

| inch | DÇ (mm) | FİYAT / TL |
|--------|---------|------------|
| 2" | 60.4 | 1.146,79 |
| 2 1/2" | 73 | 1.434,40 |
| 3" | 86 | 1.615,21 |
| 3 1/2" | 100 | 2.000,56 |
| 4" | 112 | 2.294,41 |
| 4" | 115 | 2.569,63 |
| 4" | 117 | 3.028,64 |
| 5" | 137 | 3.211,86 |
| 6" | 164 | 3.909,51 |
| 8" | 215 | 5.322,82 |



Ucu Rekorlu Beton Uç

BETON UÇ 85

| inch | Bot (mt) | TEK UCU REKORLU FİYAT / TL | İKİ UCU REKORLU FİYAT / TL |
|------|----------|----------------------------|----------------------------|
| 4" | 1.5 | 20.720,48 | 30.617,49 |
| 4" | 2 | 24.316,17 | 34.231,32 |
| 4" | 3 | 31.525,63 | 41.440,96 |
| 4" | 4 | 38.735,09 | 48.650,59 |
| 4" | 5 | 45.944,67 | 55.841,57 |
| 4" | 6 | 53.154,07 | 63.051,14 |
| 5" | 1.5 | 23.315,07 | 33.768,15 |
| 5" | 2 | 27.615,14 | 38.067,93 |
| 5" | 3 | 36.196,02 | 46.648,92 |
| 5" | 4 | 44.777,01 | 55.230,04 |
| 5" | 5 | 53.358,07 | 63.810,98 |
| 5" | 6 | 61.939,06 | 72.391,97 |

ENDÜSTRİYEL HORTUMLAR / GIDA HORTUMLARI
İçme Suyu / Verici

SPRING D/10

| inch | DÇ (mm) | FİYAT / TL |
|--------|---------|------------|
| 1/2" | 22 | 620,85 |
| 5/8" | 26 | 740,65 |
| 3/4" | 30 | 857,14 |
| 1" | 37 | 1.101,80 |
| 1 1/4" | 44 | 1.451,18 |
| 1 1/2" | 51 | 1.814,01 |
| 2" | 65 | 2.311,09 |
| 2 1/2" | 77.5 | 3.332,34 |
| 3" | 92 | 4.393,86 |
| 4" | 117.5 | 6.556,93 |

İçme Suyu / Alıcı Verici

SPRING SD/10

| inch | DÇ (mm) | FİYAT / TL |
|--------|---------|------------|
| 1/2" | 24 | 773, 12 |
| 5/8" | 28 | 905,54 |
| 3/4" | 31 | 1.033,03 |
| 1" | 38 | 1.350,29 |
| 1 1/4" | 45 | 1.667,40 |
| 1 1/2" | 52 | 2.190,25 |
| 2" | 66 | 2.754,64 |
| 2 1/2" | 78.5 | 3.954,34 |
| 3" | 93 | 5.267,13 |
| 4" | 118.5 | 7.658,89 |

Süt&Nebati Yağ / Verici

KREMA D/10

| inch | DÇ (mm) | FİYAT / TL |
|--------|---------|------------|
| 1/2" | 22 | 648,98 |
| 5/8" | 26 | 780,19 |
| 3/4" | 30 | 927,22 |
| 1" | 37 | 1.145,02 |
| 1 1/4" | 44 | 1.509,84 |
| 1 1/2" | 51 | 1.874,82 |
| 2" | 65 | 2.390,55 |
| 2 1/2" | 77.5 | 3.501,57 |
| 3" | 92 | 4.617,36 |
| 4" | 117.5 | 6.887,49 |

Süt&Nebati Yağ / Alıcı Verici

KREMA SD/10

| inch | DÇ (mm) | FİYAT / TL |
|--------|---------|------------|
| 1/2" | 24 | 843,68 |
| 5/8" | 28 | 1.009,51 |
| 3/4" | 31 | 1.147,79 |
| 1" | 38 | 1.545,30 |
| 1 1/4" | 45 | 1.921,65 |
| 1 1/2" | 52 | 2.308,79 |
| 2" | 66 | 2.981,60 |
| 2 1/2" | 78.5 | 4.393,86 |
| 3" | 93 | 5.580,62 |
| 4" | 118.5 | 8.424,89 |

ENDÜSTRİYEL HORTUMLAR / GIDA HORTUMLARI



Gıda Buhar / Verici

BUHAR-DW

| inch | DÇ (mm) | FİYAT / TL |
|--------|---------|------------|
| 3/4" | 30 | 1.038,06 |
| 1" | 37 | 1.512,83 |
| 1 1/4" | 44 | 1.723,55 |
| 1 1/2" | 51 | 2.216,39 |
| 2" | 65 | 2.954,99 |
| 2 1/2" | 77.5 | 4.344,88 |
| 3" | 92 | 5.540,92 |
| 4" | 117.5 | 7.323,87 |

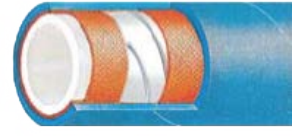

Gıda Buhar / Alıcı Verici

BUHAR-DW S/D

| inch | DÇ (mm) | FİYAT / TL |
|--------|---------|------------|
| 3/4" | 32 | 1.141,87 |
| 1" | 38 | 1.663,94 |
| 1 1/4" | 47 | 1.896,14 |
| 1 1/2" | 55 | 2.437,90 |
| 2" | 67 | 3.250,62 |
| 2 1/2" | 83 | 4.779,37 |
| 3" | 100 | 6.095,04 |
| 4" | 126 | 8.056,24 |



Bira Şarap / Verici

MEY D/10

| inch | DÇ (mm) | FİYAT / TL |
|--------|---------|------------|
| 3/4" | 30 | 886,84 |
| 1" | 37 | 1.145,02 |
| 1 1/4" | 44 | 1.509,84 |
| 1 1/2" | 51 | 1.874,82 |
| 2" | 65 | 2.390,55 |
| 2 1/2" | 77.5 | 3.501,57 |
| 3" | 92 | 4.617,36 |
| 4" | 117.5 | 6.887,49 |



Bira Şarap / Alıcı Verici

MEY SD/10

| inch | DÇ (mm) | FİYAT / TL |
|--------|---------|------------|
| 3/4" | 30 | 1.147,79 |
| 1" | 37 | 1.545,30 |
| 1 1/4" | 44 | 1.921,65 |
| 1 1/2" | 51 | 2.308,79 |
| 2" | 65 | 2.981,60 |
| 2 1/2" | 77.5 | 4.393,86 |
| 3" | 92 | 5.580,62 |
| 4" | 117.5 | 8.424,89 |

ENDÜSTRİYEL HORTUMLAR / AKARYAKIT HORTUMLARI
Akaryakit Pompa
TS EN 1360/Tip 1

POMPA/L

| inch | DÇ (mm) | FİYAT / TL |
|------|---------|------------|
| 1/2" | 21.5 | 789,86 |
| 5/8" | 26 | 954,53 |
| 3/4" | 29 | 1.106,76 |
| 1" | 36.5 | 1.466,27 |

Akaryakit Pompa Bezli
TS EN 1360/Tip 1

BARREL/16

| inch | DÇ (mm) | FİYAT / TL |
|--------|---------|------------|
| 1/2" | 21.5 | 719,72 |
| 5/8" | 26 | 842,60 |
| 3/4" | 30 | 881,75 |
| 1" | 38 | 1.172,53 |
| 1 1/4" | 45 | 1.555,74 |

Akaryakit Verici
TS 9464 EN 1761/Tip D

FOSSIL D/16

| inch | DÇ (mm) | FİYAT / TL |
|--------|---------|------------|
| 3/4" | 31 | 859,79 |
| 1" | 37 | 1.003,43 |
| 1 1/4" | 44 | 1.247,55 |
| 1 1/2" | 51 | 1.570,04 |
| 1 3/4" | 59 | 2.046,62 |
| 2" | 67 | 2.313,08 |
| 2 1/2" | 79 | 2.957,83 |
| 2 3/4" | 84 | 3.911,21 |
| 3" | 92 | 4.205,60 |
| 4" | 118 | 6.252, 11 |

Akaryakit A&V
TS 9464 EN 1761/Tip SD

FOSSIL SD/16

| inch | DÇ (mm) | FİYAT / TL |
|--------|---------|------------|
| 3/4" | 31 | 960,33 |
| 1" | 37 | 1.211,19 |
| 1 1/4" | 44 | 1.519,71 |
| 1 1/2" | 51 | 1.915,63 |
| 2" | 67 | 2.759, 16 |
| 2 1/2" | 79 | 3.256,44 |
| 2 3/4" | 84 | 4.316,33 |
| 3" | 92 | 5.197,48 |
| 4" | 118 | 6.717,30 |

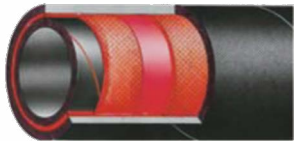
Akaryakit Verici

YAKIT D/10

| inch | DÇ (mm) | FİYAT / TL |
|--------|---------|------------|
| 3/4" | 28 | 721,58 |
| 1" | 35 | 834,22 |
| 1 1/4" | 42 | 1.060,55 |
| 1 1/2" | 48 | 1.334,62 |
| 2" | 62 | 1.966,06 |
| 2 1/2" | 75 | 2.514, 11 |
| 3" | 88 | 3.574,65 |
| 4" | 116 | 5.314,23 |

Akaryakit A&V

YAKIT SD/10

| inch | DÇ (mm) | FİYAT / TL |
|--------|---------|------------|
| 3/4" | 29 | 794,46 |
| 1" | 36 | 1.029,55 |
| 1 1/4" | 43 | 1.291,80 |
| 1 1/2" | 49 | 1.628,41 |
| 2" | 63 | 2.345,28 |
| 2 1/2" | 76 | 2.768,03 |
| 3" | 89 | 4.418,07 |
| 4" | 117 | 5.709,60 |

ENDÜSTRİYEL HORTUMLAR / AKARYAKIT HORTUMLARI

Verici TS EN 1762 Tip D-Ω



LPG D

| inch | DÇ (mm) | FİYAT / TL |
|--------|---------|------------|
| 1/2" | 23 | 833,07 |
| 5/8" | 26 | 984,43 |
| 3/4" | 31 | 1.226,80 |
| 1" | 38 | 1.597,96 |
| 1 1/4" | 45 | 2.005,71 |
| 1 1/2" | 52 | 3.027,38 |
| 2" | 67 | 4.089,40 |

Alıcı-Verici TS EN 1762 Tip SD-Ω



LPG SD

| inch | DÇ (mm) | FİYAT / TL |
|--------|---------|------------|
| 1/2" | 23 | 1.120,78 |
| 5/8" | 26 | 1.219,57 |
| 3/4" | 31 | 1.337,47 |
| 1" | 38 | 1.738,64 |
| 1 1/4" | 45 | 2.123,34 |
| 1 1/2" | 52 | 3.169,48 |
| 2" | 67 | 4.319,39 |

Tekstil Takviyeli Yakıt SAE J30-R7



FUEL HOSE

| inch | DÇ (mm) | FİYAT / TL |
|-------|---------|------------|
| 3/16" | 10.5 | 140,46 |
| 1/4" | 12 | 154,53 |
| 5/16" | 14 | 182,57 |
| 3/8" | 16 | 196,59 |
| 1/2" | 20 | 280,92 |
| 5/8" | 24 | 351,34 |

Uçak Akaryakıt Verici TS EN ISO 1825 Tip C



UÇAK AERO-C

| inch | DÇ (mm) | FİYAT / TL |
|--------|---------|------------|
| 3/4" | 29 | 1.223,51 |
| 1" | 38 | 1.747,84 |
| 1 1/4" | 45 | 2.222,29 |
| 1 1/2" | 51 | 2.796,29 |
| 2" | 65 | 4.119,52 |
| 2 1/2" | 80 | 5.267,95 |
| 3" | 92 | 7.489,97 |

- * Ürün fiyatları müşteriye haber verilmeden değiştirilebilir.
- * Renk ve çap değişikliklerinde fiyat farkı uygulanacaktır.
- * Özel istekleriniz ve her türlü ek bilgi için satış servisimiz hizmetinizdedir.
- * Katalog dışı ürünlerde lütfen fiyat isteyiniz.



ENDÜSTRİYEL HORTUMLAR / KİMYASAL MADDE HORTUMLARI
Kimyasal Madde / Verici EPDM

KEMI D/10 EPDM

| inch | DÇ (mm) | FİYAT / TL |
|--------|---------|------------|
| 3/4" | 29 | 846,66 |
| 1" | 35 | 1.169,06 |
| 1 1/4" | 43 | 1.558,50 |
| 1 1/2" | 49 | 2.015,62 |
| 2" | 64 | 2.606,77 |
| 2 1/2" | 77 | 3.681,60 |
| 3" | 90 | 4.925,20 |
| 4" | 116 | 7.072,76 |

Kimyasal Madde / Alıcı Verici EPDM

KEMI SD/10 EPDM

| inch | DÇ (mm) | FİYAT / TL |
|--------|---------|------------|
| 3/4" | 30 | 1.015,27 |
| 1" | 36 | 1.402,36 |
| 1 1/4" | 44 | 1.854,18 |
| 1 1/2" | 51 | 2.337,86 |
| 2" | 66 | 2.888,99 |
| 2 1/2" | 79 | 4.348,45 |
| 3" | 92 | 5.912,19 |
| 4" | 118 | 8.366,85 |

Kimyasal Madde / Verici CSM

KEMI D/10 CSM

| inch | DÇ (mm) | FİYAT / TL |
|--------|---------|------------|
| 3/4" | 30 | 954,25 |
| 1" | 36 | 1.330,44 |
| 1 1/4" | 45 | 1.760,32 |
| 1 1/2" | 51 | 2.217,02 |
| 2" | 65 | 2.808,43 |
| 2 1/2" | 79 | 4.192,20 |
| 3" | 92 | 5.858,44 |
| 4" | 118 | 8.828,00 |

Kimyasal Madde / Alıcı Verici CSM

KEMI SD/10 CSM

| inch | DÇ (mm) | FİYAT / TL |
|--------|---------|------------|
| 3/4" | 30 | 1.163,30 |
| 1" | 36 | 1.622,35 |
| 1 1/4" | 45 | 2.123,21 |
| 1 1/2" | 52 | 2.660,46 |
| 2" | 67 | 3.291,95 |
| 2 1/2" | 80 | 4.823,95 |
| 3" | 93 | 6.785,77 |
| 4" | 120 | 10.198,51 |

Asit Solvent ve Kimyasal Madde / Verici

KEMI D/10 XLPE

| inch | DÇ (mm) | FİYAT / TL |
|--------|---------|------------|
| 3/4" | 30 | 1.074,93 |
| 1" | 36 | 1.531,79 |
| 1 1/4" | 45 | 2.015,62 |
| 1 1/2" | 51 | 2.539,68 |
| 2" | 65 | 3.399,54 |
| 2 1/2" | 79 | 4.797,02 |
| 3" | 92 | 6.303,57 |
| 4" | 118 | 9.234,62 |

ENDÜSTRİYEL HORTUMLAR / KİMYASAL MADDE HORTUMLARI

Asit Solvent ve Kimyasal Madde / Verici



KEMI SD/10 XLPE

| inch | DÇ (mm) | FİYAT / TL |
|--------|---------|------------|
| 3/4" | 31 | 1.417,13 |
| 1" | 37 | 1.921,02 |
| 1 1/4" | 45 | 2.418,63 |
| 1 1/2" | 52 | 2.956,09 |
| 2" | 67 | 3.748,80 |
| 2 1/2" | 80 | 5.027,81 |
| 3" | 93 | 7.079,88 |
| 4" | 120 | 10.658,51 |

Asit Solvent ve Kimyasal Madde / Verici



KEMI D/10 UHMW-PE

| inch | DÇ (mm) | FİYAT / TL |
|--------|---------|------------|
| 3/4" | 30 | 1.236,26 |
| 1" | 36 | 1.761,68 |
| 1 1/4" | 45 | 2.317,85 |
| 1 1/2" | 51 | 2.920,53 |
| 2" | 65 | 3.909,51 |
| 2 1/2" | 79 | 5.516,67 |
| 3" | 92 | 7.741,80 |
| 4" | 118 | 11.681,85 |

Asit Solvent ve Kimyasal Madde / Alıcı Verici



KEMI SD/10 UHMW-PE

| inch | DÇ (mm) | FİYAT / TL |
|--------|---------|------------|
| 3/4" | 31 | 1.629,69 |
| 1" | 37 | 2.359,54 |
| 1 1/4" | 45 | 2.781,41 |
| 1 1/2" | 52 | 3.399,70 |
| 2" | 67 | 4.311,31 |
| 2 1/2" | 80 | 6.057,33 |
| 3" | 93 | 8.529,54 |
| 4" | 120 | 12.840,85 |

Asit Solvent ve Kimyasal Madde / Verici



TS EN 12115

KEMI D/16 UHMW-PE

| inch | DÇ (mm) | FİYAT / TL |
|--------|---------|------------|
| 3/4" | 30 | 1.483,44 |
| 1" | 36 | 2.113,88 |
| 1 1/4" | 45 | 2.781,41 |
| 1 1/2" | 51 | 3.504,93 |
| 2" | 65 | 4.691,38 |
| 2 1/2" | 79 | 6.619,94 |
| 3" | 92 | 9.290,04 |
| 4" | 118 | 14.018,24 |

* Ürün fiyatları müşteriye haber verilmeden değiştirilebilir.

* Renk ve çap değişikliklerinde fiyat farkı uygulanacaktır.

* Özel istekleriniz ve her türlü ek bilgi için satış servisimiz hizmetinizdedir.

* Katalog dışı ürünlerde lütfen fiyat isteyiniz.

Asit Solvent ve Kimyasal Madde / Alıcı Verici

TS EN 12115



KEMI SD/16 UHMW-PE

| inch | DÇ (mm) | FİYAT / TL |
|--------|---------|------------|
| 3/4" | 31 | 1.955,75 |
| 1" | 37 | 2.831,43 |
| 1 1/4" | 45 | 3.337,78 |
| 1 1/2" | 52 | 4.079,69 |
| 2" | 67 | 5.173,63 |
| 2 1/2" | 80 | 7.268,71 |
| 3" | 93 | 10.235,44 |
| 4" | 120 | 15.409,02 |

Gırtlak Lavabo Sifon

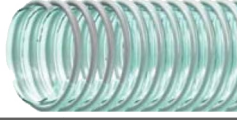

TEOS

| inch | mm | Gr / m | FİYAT / TL |
|--------|----|--------|------------|
| 5/8" | 16 | 120 | 111,21 |
| 3/4" | 19 | 140 | 124,41 |
| 1" | 25 | 180 | 153,20 |
| 1 1/7" | 29 | 200 | 165,62 |
| 1 1/4" | 32 | 220 | 182,28 |
| 1 1/2" | 38 | 260 | 222,29 |
| 2" | 51 | 400 | 294,63 |

Süper Hafif Hizmet Su Verici

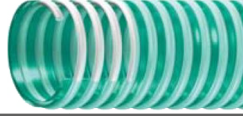

TROY SLD

| inch | mm | Gr / m | FİYAT / TL |
|--------|-----|--------|------------|
| 3/4" | 19 | 200 | 160,01 |
| 1" | 25 | 250 | 184,06 |
| 1 1/4" | 32 | 320 | 235,69 |
| 1 1/2" | 38 | 420 | 294,63 |
| 2" | 51 | 645 | 452,31 |
| 2 1/2" | 63 | 810 | 567,71 |
| 3" | 76 | 1150 | 806,31 |
| 4" | 102 | 1710 | 1.199,11 |

Hafif Hizmet Su Verici

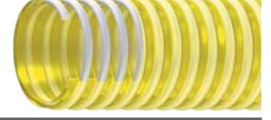

TROY LD

| inch | mm | Gr / m | FİYAT / TL |
|--------|-----|--------|------------|
| 3/4" | 19 | 240 | 168,45 |
| 1" | 25 | 290 | 204,06 |
| | 30 | 345 | 242,50 |
| 1 1/4" | 32 | 370 | 259,60 |
| | 35 | 415 | 291,23 |
| 1 1/2" | 38 | 485 | 340,52 |
| | 40 | 505 | 353,58 |
| | 45 | 570 | 403,93 |
| 2" | 51 | 700 | 490,04 |
| | 55 | 765 | 604,38 |
| | 60 | 825 | 650,62 |
| 2 1/2" | 63 | 880 | 691,97 |
| | 70 | 1100 | 826,81 |
| 3" | 76 | 1250 | 938,16 |
| | 80 | 1400 | 1.122,36 |
| | 90 | 1650 | 1.159,74 |
| 4" | 102 | 1850 | 1.427,49 |
| | 110 | 2200 | 1.622,69 |
| | 120 | 2700 | 1.895,26 |
| 5" | 127 | 3000 | 2.105,49 |
| 6" | 152 | 3700 | 2.597,16 |
| 8" | 203 | 5950 | 4.175,88 |

Toz emme - kırmızı



SIMENA

| inch | mm | Gr / m | FİYAT / TL |
|--------|-----|--------|------------|
| 3/4" | 19 | 150 | 132,85 |
| 1" | 25 | 170 | 170,23 |
| 1 1/4" | 32 | 275 | 207,68 |
| 1 1/2" | 38 | 340 | 282,58 |
| 2" | 51 | 540 | 441,53 |
| 2 1/2" | 63 | 840 | 677,15 |
| 3" | 76 | 1110 | 924,54 |
| 4" | 102 | 1470 | 1.248,47 |
| 5" | 127 | 2180 | 1.684,25 |
| 6" | 152 | 2290 | 1.792,56 |
| 8" | 203 | 3980 | 3.193,95 |

Hafif Hizmet Su Verici

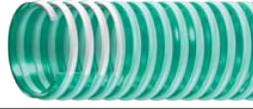

| TROY ST | | | |
|---------|-----|--------|------------|
| inch | mm | Gr / m | FİYAT / TL |
| 3/4" | 19 | 280 | 196,68 |
| 1" | 25 | 350 | 245,55 |
| | 30 | 440 | 309,03 |
| | 32 | 460 | 323,36 |
| 1 1/4" | 35 | 520 | 365,35 |
| | 38 | 570 | 399,82 |
| 1 1/2" | 40 | 590 | 414,22 |
| | 45 | 670 | 470,32 |
| | 51 | 830 | 582,67 |
| 2" | 55 | 880 | 647,07 |
| | 60 | 950 | 698,00 |
| | 63 | 1000 | 735,17 |
| 2 1/2" | 70 | 1150 | 866,31 |
| | 76 | 1450 | 1.066,05 |
| 3" | 80 | 1530 | 1.203,22 |
| | 90 | 1750 | 1.286,70 |
| | 102 | 2150 | 1.580,70 |
| 4" | 110 | 2450 | 1.782,70 |
| | 120 | 2900 | 2.035,77 |
| | 127 | 3200 | 2.246,14 |
| 5" | 152 | 4200 | 2.948,04 |
| 6" | 203 | 6400 | 4.492,21 |

Orta Hizmet Alıcı & Verici

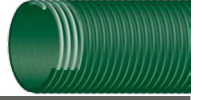

| MEDUSA MD | | | |
|-----------|-----|--------|------------|
| inch | mm | Gr / m | FİYAT / TL |
| 3/4" | 19 | 360 | 277,40 |
| 1" | 25 | 480 | 369,89 |
| | 30 | 550 | 423,86 |
| | 32 | 580 | 447,20 |
| 1 1/4" | 35 | 640 | 493,23 |
| | 38 | 670 | 516,35 |
| 1 1/2" | 40 | 700 | 539,62 |
| | 45 | 870 | 640,76 |
| | 51 | 975 | 718,22 |
| 2" | 55 | 1080 | 795,38 |
| | 60 | 1250 | 920,64 |
| | 63 | 1350 | 994,34 |
| 2 1/2" | 70 | 1580 | 1.163,64 |
| | 76 | 1700 | 1.252,30 |
| 3" | 80 | 1800 | 1.325,64 |
| | 90 | 2100 | 1.546,65 |
| | 102 | 2600 | 1.915,05 |
| 4" | 110 | 2900 | 2.135,99 |
| | 120 | 3200 | 2.356,79 |
| | 127 | 3650 | 2.688,31 |
| 5" | 152 | 5100 | 3.756,34 |
| 6" | 203 | 7850 | 5.781,89 |

Havuz - Jakuzi



| TERMESSOS | | | |
|-----------|----|--------|------------|
| inch | mm | Gr / m | FİYAT / TL |
| 1" | 15 | 180 | 138,59 |
| | 20 | 250 | 192,78 |
| | 25 | 410 | 315,98 |
| 1 1/4" | 28 | 280 | 215,83 |
| | 32 | 600 | 441,81 |
| 1 1/2" | 40 | 730 | 537,49 |
| | 42 | 720 | 530,40 |
| | 43 | 680 | 500,82 |
| 1 3/4" | 55 | 930 | 685,02 |

Orta Hizmet Akaryakıt Alıcı & Verici



| PEGASUS MD | | | |
|------------|----|--------|------------|
| inch | mm | Gr / m | FİYAT / TL |
| 3/4" | 19 | 360 | 328,61 |
| 1" | 25 | 480 | 437,84 |
| 1 1/4" | 32 | 580 | 529,55 |
| 1 1/2" | 38 | 670 | 611,54 |
| | 40 | 700 | 638,56 |
| 2" | 51 | 975 | 889,58 |
| | 55 | 1080 | 984,97 |
| | 60 | 1250 | 1.140,66 |
| 2 1/2" | 63 | 1350 | 1.231,73 |
| | 70 | 1580 | 1.441,54 |
| 3" | 76 | 1700 | 1.550,91 |
| | 80 | 1800 | 1.642,26 |

**Ağır Hizmet
Alıcı & Verici**



| HERAKLES HD | | | |
|-------------|-----|--------|------------|
| inch | mm | Gr / m | FİYAT / TL |
| 3/4" | 19 | 450 | 346,84 |
| 1" | 25 | 570 | 439,40 |
| | 30 | 650 | 500,89 |
| | 32 | 680 | 524,01 |
| 1 1/2" | 35 | 730 | 562,67 |
| | 38 | 780 | 601, 18 |
| | 40 | 810 | 624, 16 |
| 2" | 45 | 960 | 707,08 |
| | 51 | 1150 | 847,09 |
| | 55 | 1350 | 994,34 |
| 2 1/2" | 60 | 1550 | 1.141,58 |
| | 63 | 1600 | 1.178,39 |
| | 70 | 1800 | 1.325,64 |
| 3" | 76 | 1950 | 1.436, 15 |
| | 80 | 2100 | 1.546,65 |
| | 90 | 2400 | 1.767,73 |
| 4" | 102 | 3250 | 2.393,88 |

**Süperelastik Orta
Hizmet Alıcı & Verici**

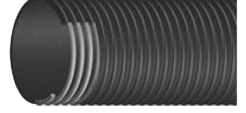

| LAGINA | | | |
|--------|-----|--------|------------|
| inch | mm | Gr / m | FİYAT / TL |
| 3/4" | 19 | 360 | 361,09 |
| 1" | 25 | 480 | 481,03 |
| | 30 | 550 | 551,89 |
| | 32 | 580 | 581,75 |
| 1 1/2" | 35 | 640 | 641,97 |
| | 38 | 670 | 671,90 |
| | 40 | 700 | 679,35 |
| 2" | 45 | 870 | 844,68 |
| | 51 | 975 | 945,96 |
| | 55 | 1080 | 1.047,89 |
| 2 1/2" | 60 | 1250 | 1.213,08 |
| | 63 | 1350 | 1.310,18 |
| | 70 | 1580 | 1.533,39 |
| 3" | 76 | 1700 | 1.649,78 |
| | 80 | 1800 | 1.746,67 |
| | 90 | 2100 | 2.038,18 |
| 4" | 102 | 2600 | 2.522,76 |

**Süperelastik Orta
Hizmet Alıcı & Verici**



| KNIDOS | | | |
|--------|-----|--------|------------|
| inch | mm | Gr / m | FİYAT / TL |
| 3/4" | 19 | 360 | 431,45 |
| 1" | 25 | 480 | 575,22 |
| | 30 | 550 | 659,56 |
| | 32 | 580 | 695,09 |
| 1 1/2" | 35 | 640 | 766,94 |
| | 38 | 670 | 803, 19 |
| | 40 | 700 | 787,94 |
| 2" | 45 | 870 | 979, 16 |
| | 51 | 975 | 1.097,32 |
| | 55 | 1080 | 1.215,35 |
| 2 1/2" | 60 | 1250 | 1.406, 71 |
| | 63 | 1350 | 1.519,20 |
| | 70 | 1580 | 1.778,23 |
| 3" | 76 | 1700 | 1.912,78 |
| | 80 | 1800 | 2.025,84 |
| | 90 | 2100 | 2.363,53 |
| 4" | 102 | 2600 | 2.925,91 |

**Ağır Hizmet Aşınmaz
Alıcı & Verici**



| LYMRA HD - PU | | | |
|---------------|-----|--------|------------|
| inch | mm | Gr / m | FİYAT / TL |
| 3/4" | 40 | 810 | 928,87 |
| | 45 | 960 | 1.100,80 |
| 2" | 51 | 1150 | 1.318,55 |
| | 60 | 1550 | 1.777,38 |
| 3" | 76 | 1950 | 2.235,93 |
| | 80 | 2100 | 2.407,79 |
| 4" | 102 | 3250 | 3.726,62 |
| | 120 | 3800 | 4.357, 17 |
| 5" | 127 | 4150 | 4.758,48 |
| 6" | 152 | 6200 | 7.109,17 |

**Standart Hizmet
Gıda Verici**



| LETOON ST | | | |
|-----------|-----|--------|------------|
| inch | mm | Gr / m | FİYAT / TL |
| 3/4" | 19 | 280 | 241,23 |
| 1" | 25 | 350 | 301,37 |
| | 30 | 440 | 378,83 |
| | 32 | 460 | 395,92 |
| 1 1/4" | 35 | 520 | 447,63 |
| | 38 | 570 | 490,82 |
| | 40 | 590 | 507,84 |
| 1 1/2" | 45 | 670 | 528,84 |
| | 51 | 830 | 655,23 |
| | 55 | 880 | 694,67 |
| 2" | 60 | 950 | 749,78 |
| | 63 | 1000 | 789,21 |
| | 70 | 1150 | 908,09 |
| 2 1/2" | 76 | 1450 | 1.144,70 |
| | 80 | 1530 | 1.207,76 |
| | 90 | 1750 | 1.381,46 |
| 4" | 102 | 2150 | 1.697,23 |

**Orta Hizmet
Gıda Verici**



| LETOON MD | | | |
|-----------|-----|--------|------------|
| inch | mm | Gr / m | FİYAT / TL |
| 3/4" | 19 | 360 | 301,66 |
| 1" | 25 | 480 | 413,30 |
| | 30 | 550 | 473,51 |
| | 32 | 580 | 499,26 |
| 1 1/4" | 35 | 640 | 550,83 |
| | 38 | 670 | 576,78 |
| | 40 | 700 | 602,82 |
| 1 1/2" | 45 | 870 | 686,86 |
| | 51 | 975 | 769,78 |
| | 55 | 1080 | 852,55 |
| 2" | 60 | 1250 | 986,75 |
| | 63 | 1350 | 1.065,69 |
| | 70 | 1580 | 1.247,41 |
| 2 1/2" | 76 | 1700 | 1.342,17 |
| | 80 | 1800 | 1.420,76 |
| | 90 | 2100 | 1.657,87 |
| 4" | 102 | 2600 | 2.052,44 |

**Standart Hizmet
Şarap Verici**



| LIKYA ST | | | |
|----------|-----|--------|------------|
| inch | mm | Gr / m | FİYAT / TL |
| 3/4" | 19 | 280 | 241,23 |
| 1" | 25 | 350 | 301,37 |
| | 30 | 440 | 378,83 |
| | 32 | 460 | 395,92 |
| 1 1/4" | 35 | 520 | 447,63 |
| | 38 | 570 | 490,82 |
| | 40 | 590 | 507,84 |
| 1 1/2" | 45 | 670 | 528,84 |
| | 51 | 830 | 655,23 |
| | 55 | 880 | 694,67 |
| 2" | 60 | 950 | 749,78 |
| | 63 | 1000 | 789,21 |
| | 70 | 1150 | 908,09 |
| 2 1/2" | 76 | 1450 | 1.144,70 |
| | 80 | 1530 | 1.207,76 |
| | 90 | 1750 | 1.381,46 |
| 4" | 102 | 2150 | 1.697,23 |

**Ağır Hizmet
Şarap Verici**



| LIKYA HD | | | |
|----------|-----|--------|------------|
| inch | mm | Gr / m | FİYAT / TL |
| 3/4" | 19 | 450 | 387,48 |
| 1" | 25 | 570 | 490,82 |
| | 30 | 650 | 559,76 |
| | 32 | 680 | 585,51 |
| 1 1/4" | 35 | 730 | 628,49 |
| | 38 | 780 | 671,62 |
| | 40 | 810 | 697,29 |
| 1 1/2" | 45 | 960 | 757,65 |
| | 51 | 1150 | 908,09 |
| | 55 | 1350 | 1.065,69 |
| 2" | 60 | 1550 | 1.223,58 |
| | 63 | 1600 | 1.263,01 |
| | 70 | 1800 | 1.420,76 |
| 2 1/2" | 76 | 1950 | 1.539,49 |
| | 80 | 2100 | 1.657,87 |
| | 90 | 2400 | 1.894,69 |
| 4" | 102 | 3250 | 2.565,60 |

**Hafif Hizmet
Havalandırma**



URARTU LD

| inch | mm | Gr / m | FİYAT / TL |
|--------|-----|--------|------------|
| 3/4" | 19 | 100 | 109,65 |
| 1" | 25 | 110 | 119,44 |
| | 30 | 145 | 134,48 |
| 1 1/4" | 32 | 160 | 148,17 |
| | 35 | 175 | 162,28 |
| 1 1/2" | 38 | 200 | 185,69 |
| | 40 | 205 | 190,09 |
| 2" | 51 | 300 | 265,48 |
| 2 1/2" | 63 | 470 | 369,82 |
| | 70 | 510 | 401,38 |
| 3" | 76 | 560 | 440,82 |
| | 90 | 680 | 535,22 |
| 4" | 102 | 760 | 598,49 |
| | 120 | 1000 | 787,16 |
| 5" | 127 | 1120 | 881,99 |
| 6" | 152 | 1500 | 1.180,45 |
| 8" | 203 | 2200 | 1.731,56 |

**Standart Hizmet
Havalandırma**



URARTU ST

| inch | mm | Gr / m | FİYAT / TL |
|--------|-----|--------|------------|
| 3/4" | 19 | 110 | 119,87 |
| 1" | 25 | 150 | 158,67 |
| | 30 | 190 | 176,68 |
| 1 1/4" | 32 | 200 | 185,69 |
| | 35 | 230 | 212,93 |
| 1 1/2" | 38 | 240 | 222,57 |
| | 40 | 280 | 259,60 |
| 2" | 51 | 395 | 349,96 |
| 2 1/2" | 63 | 520 | 409,82 |
| | 70 | 580 | 456,49 |
| 3" | 76 | 640 | 503,59 |
| | 90 | 780 | 614,09 |
| 4" | 102 | 970 | 765,45 |
| | 120 | 1200 | 944,90 |
| 5" | 127 | 1250 | 984,12 |
| 6" | 152 | 1600 | 1.259,25 |
| 8" | 203 | 2400 | 1.888,88 |

**Orta Hizmet
Havalandırma**



SALAMIS MD

| inch | mm | Gr / m | FİYAT / TL |
|--------|-----|--------|------------|
| 3/4" | 19 | 120 | 128,02 |
| 1" | 25 | 175 | 162,28 |
| | 30 | 210 | 194,91 |
| 1 1/4" | 32 | 240 | 203,78 |
| | 35 | 265 | 222,64 |
| 1 1/2" | 38 | 310 | 255,41 |
| | 40 | 330 | 271,80 |
| 2" | 51 | 450 | 354,50 |
| 2 1/2" | 63 | 620 | 487,91 |
| | 70 | 700 | 551,04 |
| 3" | 76 | 780 | 614,09 |
| 4" | 102 | 1100 | 866,17 |
| | 120 | 1500 | 1.180,45 |
| 5" | 127 | 1600 | 1.259,25 |
| 6" | 152 | 2000 | 1.574,67 |
| 8" | 203 | 2650 | 2.085,77 |
| 10" | 254 | 3000 | 2.361,47 |

**Yanmaz-Gaz Boruları
İzolasyon Kılıfı**



EPHESOS

| inch | mm | Gr / m | FİYAT / TL |
|--------|----|--------|------------|
| | 10 | 75 | 64,83 |
| 1/2" | 12 | 80 | 69,15 |
| | 14 | 85 | 73,48 |
| 5/8" | 16 | 95 | 82,28 |
| | 18 | 105 | 90,50 |
| | 20 | 120 | 103,63 |
| | 22 | 135 | 116,68 |
| 1" | 25 | 160 | 138,24 |
| | 28 | 190 | 164,13 |
| | 30 | 195 | 168,45 |
| 1 1/4" | 32 | 205 | 177,32 |
| | 35 | 230 | 198,67 |
| 1 1/2" | 38 | 250 | 216,12 |
| | 40 | 280 | 241,86 |
| | 45 | 350 | 302,65 |
| 2" | 51 | 430 | 371,87 |
| | 60 | 525 | 453,58 |

Çelik Spiralli



| BOSPHORUS | | | |
|-----------|-----|--------|------------|
| inch | mm | Gr / m | FİYAT / TL |
| 1/2" | 12 | 180 | 160,86 |
| | 14 | 200 | 179,23 |
| 5/8" | 16 | 225 | 200,94 |
| | 18 | 280 | 249,81 |
| 3/4" | 20 | 340 | 303,50 |
| | 1" | 25 | 510 |
| 1 1/4" | | 30 | 600 |
| | 32 | 650 | 580,69 |
| | 35 | 730 | 651,90 |
| 1 1/2" | 38 | 800 | 714,38 |
| | 40 | 870 | 776,59 |
| | 45 | 1100 | 982,21 |
| 2" | 51 | 1200 | 1.071,51 |
| | 60 | 1800 | 1.607,44 |
| 2 1/2" | 63 | 1950 | 1.741,21 |
| | 70 | 2200 | 1.963,92 |
| 3" | 76 | 2500 | 2.232,59 |
| | 80 | 2700 | 2.410,55 |
| | 90 | 3000 | 2.678,87 |
| 4" | 102 | 3400 | 3.036,07 |
| | 105 | 3490 | 3.116,00 |
| | 114 | 4380 | 3.910,89 |
| 5" | 127 | 4700 | 4.196,37 |
| 6" | 152 | 6350 | 5.669,83 |

Çelik Spiralli
Gıdaya Uygun



| BOSPHORUS FOOD | | | |
|----------------|-----|--------|------------|
| inch | mm | Gr / m | FİYAT / TL |
| 1/2" | 12 | 180 | 176,82 |
| | 14 | 200 | 196,97 |
| 5/8" | 16 | 225 | 221,15 |
| | 18 | 280 | 274,92 |
| 3/4" | 20 | 340 | 334,00 |
| | 1" | 25 | 510 |
| 1 1/4" | | 30 | 600 |
| | 32 | 650 | 638,49 |
| | 35 | 730 | 717,36 |
| 1 1/2" | 38 | 800 | 785,81 |
| | 40 | 870 | 854,18 |
| | 45 | 1100 | 1.080,23 |
| 2" | 51 | 1200 | 1.178,61 |
| | 60 | 1800 | 1.767,80 |
| 2 1/2" | 63 | 1950 | 1.915,33 |
| | 70 | 2200 | 2.160,60 |
| 3" | 76 | 2500 | 2.455,95 |
| | 80 | 2700 | 2.651,49 |
| | 90 | 3000 | 2.946,77 |
| 4" | 102 | 3400 | 3.339,71 |
| | 105 | 3490 | 3.427,80 |
| | 114 | 4380 | 4.302,06 |
| 5" | 127 | 4700 | 4.615,98 |
| 6" | 152 | 6350 | 6.237,04 |

Çelik Spiralli



| BOSPHORUS + | | | |
|-------------|-----|--------|------------|
| inch | mm | Gr / m | FİYAT / TL |
| 1/2" | 12 | 190 | 182,07 |
| | 14 | 230 | 219,81 |
| 5/8" | 16 | 260 | 248,89 |
| | 18 | 295 | 282,51 |
| 3/4" | 20 | 340 | 325,42 |
| | 25 | 520 | 497,13 |
| 1" | 30 | 630 | 603,03 |
| | 32 | 660 | 631,19 |
| 1 1/4" | 35 | 750 | 717,86 |
| | 38 | 800 | 765,24 |
| 1 1/2" | 40 | 950 | 908,94 |
| | 45 | 1150 | 1.099,88 |
| 2" | 51 | 1330 | 1.271,95 |
| | 60 | 1850 | 1.769,86 |
| 2 1/2" | 63 | 2000 | 1.913,92 |
| | 70 | 2300 | 2.200,96 |
| 3" | 76 | 2600 | 2.487,37 |
| | 80 | 2750 | 2.630,93 |
| 4" | 90 | 3100 | 2.966,13 |
| | 102 | 3700 | 3.540,15 |
| 5" | 105 | 3850 | 3.683,57 |
| | 114 | 4500 | 4.305,60 |
| 6" | 127 | 4700 | 4.497,04 |
| | 152 | 6900 | 6.602,17 |

Sıhhi Tesisat
Hortumu



| BOSPHORUS SAN | | | |
|---------------|-----|--------|------------|
| inch | mm | Gr / m | FİYAT / TL |
| 1/2" | 12 | 180 | 193,63 |
| | 14 | 200 | 215,69 |
| 5/8" | 16 | 225 | 242,50 |
| | 18 | 280 | 301,44 |
| 3/4" | 20 | 340 | 366,27 |
| | 25 | 510 | 548,84 |
| 1" | 30 | 600 | 645,94 |
| | 32 | 650 | 699,92 |
| 1 1/4" | 35 | 730 | 786,09 |
| | 38 | 800 | 861,42 |
| 1 1/2" | 40 | 870 | 936,96 |
| | 45 | 1100 | 1.184,28 |
| 2" | 51 | 1200 | 1.291,81 |
| | 60 | 1800 | 1.937,89 |
| 2 1/2" | 63 | 1950 | 2.099,82 |
| | 70 | 2200 | 2.369,06 |
| 3" | 76 | 2500 | 2.692,28 |
| | 80 | 2700 | 2.907,12 |
| 4" | 90 | 3000 | 3.230,34 |
| | 102 | 3400 | 3.661,22 |
| 5" | 105 | 3490 | 3.757,97 |
| | 114 | 4380 | 4.716,42 |
| 6" | 127 | 4700 | 5.060,91 |
| | 152 | 6350 | 6.837,58 |

Çelik Spiralli Ve
Tekstil Takviyeli



| BOSPHORUS ST | | | |
|--------------|----|--------|------------|
| inch | mm | Gr / m | FİYAT / TL |
| 3/4" | 19 | 420 | 452,52 |
| 1" | 25 | 680 | 732,47 |
| 1 1/4" | 32 | 800 | 861,42 |
| 1 1/2" | 38 | 1150 | 1.238,47 |
| | 40 | 1200 | 1.291,81 |
| 2" | 45 | 1400 | 1.507,64 |
| | 51 | 1600 | 1.722,62 |

**Süper Hafif Hizmet
Yassı Verici**



TYANA S

| inch | mm | Gr / m | FİYAT / TL |
|--------|----|--------|------------|
| 1 1/2" | 38 | 195 | 138,73 |
| | 40 | 205 | 145,47 |
| | 48 | 240 | 170,65 |
| 2" | 52 | 260 | 183,42 |

**Standart Hizmet
Yassı Verici**



TYANA L

| inch | mm | Gr / m | FİYAT / TL |
|--------|-----|--------|------------|
| 1 1/4" | 32 | 190 | 167,32 |
| | 35 | 210 | 184,84 |
| 1 1/2" | 38 | 225 | 196,12 |
| | 40 | 235 | 204,98 |
| | 45 | 265 | 231,30 |
| 2" | 48 | 280 | 244,42 |
| | 52 | 305 | 267,54 |
| | 60 | 355 | 312,65 |
| 2 1/2" | 63 | 370 | 343,01 |
| | 70 | 420 | 368,68 |
| 3" | 76 | 460 | 402,94 |
| | 81 | 495 | 470,32 |
| | 90 | 580 | 508,62 |
| 4" | 102 | 650 | 564,66 |
| | 110 | 780 | 681,47 |
| 6" | 127 | 1000 | 871,21 |
| | 153 | 1300 | 1,135,34 |
| 8" | 203 | 2050 | 1,788,23 |

**Hafif Hizmet
Yassı Verici**

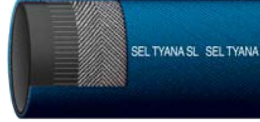

TYANA SL

| inch | mm | Gr / m | FİYAT / TL |
|--------|-----|--------|------------|
| 1 1/2" | 32 | 175 | 160,79 |
| | 38 | 205 | 187,82 |
| 2" | 52 | 275 | 252,64 |
| | 60 | 330 | 302,65 |
| 2 1/2" | 63 | 360 | 330,95 |
| | 76 | 420 | 385,78 |
| 3" | 81 | 460 | 422,94 |
| | 102 | 600 | 551,18 |
| 6" | 153 | 1200 | 1.103,00 |

**Orta Hizmet
Yassı Verici**



| TYANA M | | | |
|---------|-----|--------|------------|
| inch | mm | Gr / m | FİYAT / TL |
| | 20 | 160 | 150,30 |
| 1" | 25 | 195 | 183,42 |
| | 30 | 230 | 219,88 |
| 1 1/4" | 32 | 240 | 227,32 |
| | 35 | 280 | 264,28 |
| 1 1/2" | 38 | 300 | 285,98 |
| | 40 | 325 | 307,68 |
| | 45 | 355 | 332,86 |
| 2" | 52 | 410 | 384,93 |
| | 55 | 490 | 476,71 |
| | 60 | 540 | 513,38 |
| 2 1/2" | 63 | 565 | 531,75 |
| | 70 | 620 | 586,57 |
| 3" | 76 | 685 | 645,23 |
| | 81 | 740 | 696,87 |
| | 84 | 770 | 722,47 |
| | 90 | 870 | 817,66 |
| 4" | 102 | 1000 | 938,52 |
| | 110 | 1150 | 1.081,58 |
| 5" | 127 | 1350 | 1.264,93 |
| 6" | 153 | 1650 | 1.550,91 |
| 8" | 203 | 2300 | 2.163,23 |

**Ağır Hizmet
Yassı Verici**



| TYANA H | | | |
|---------|-----|--------|------------|
| inch | mm | Gr / m | FİYAT / TL |
| 1 1/2" | 38 | 455 | 450,96 |
| | 40 | 500 | 498,55 |
| | 45 | 560 | 568,49 |
| 2" | 51 | 680 | 674,59 |
| | 55 | 730 | 726,02 |
| 2 1/2" | 63 | 900 | 894,47 |
| | 70 | 990 | 982,49 |
| 3" | 76 | 1075 | 1.063,21 |
| | 90 | 1255 | 1.246,63 |
| 4" | 102 | 1550 | 1.539,56 |
| 5" | 127 | 1955 | 1.943,28 |
| 6" | 153 | 2605 | 2.584,47 |
| 8" | 203 | 3405 | 3.372,69 |

**Aleve Dayanıklı
Yassı Verici**



| TYANA MINE | | | |
|------------|------|--------|------------|
| inch | mm | Gr / m | FİYAT / TL |
| 10 BAR | | | |
| 1 1/2" | 38.1 | 330 | 370,31 |
| 2" | 50.8 | 510 | 572,39 |
| 2 1/2" | 63.5 | 750 | 841,91 |
| 14 BAR | | | |
| 1 1/2" | 38.1 | 370 | 415,57 |
| 2" | 50.8 | 540 | 606,29 |
| 2 1/2" | 63.5 | 770 | 864,40 |

PVC Şeffaf Örgülü



| ECO | | | |
|--------|------|--------|------------|
| inch | mm | Gr / m | FİYAT / TL |
| 1/4" | 6 | 70 | 55,25 |
| 5/16" | 8 | 90 | 70,86 |
| 3/8" | 10 | 95 | 75,11 |
| 1/2" | 12.5 | 100 | 78,73 |
| 5/8" | 16 | 140 | 110,36 |
| 3/4" | 19 | 160 | 120,79 |
| 1" | 25 | 270 | 202,07 |
| 1 1/4" | 32 | 410 | 309,03 |
| 1 1/2" | 38 | 560 | 423,86 |
| | 40 | 590 | 467,63 |
| | 45 | 760 | 577,14 |
| 2" | 50 | 950 | 732,47 |

PVC Şeffaf Örgülü



| HERMES | | | |
|--------|------|--------|------------|
| inch | mm | Gr / m | FİYAT / TL |
| 3/8" | 10 | 110 | 86,25 |
| 1/2" | 12.5 | 115 | 90,50 |
| 5/8" | 16 | 150 | 126,75 |
| 3/4" | 19 | 190 | 138,81 |
| 1" | 25 | 300 | 232,36 |
| 1 1/4" | 32 | 425 | 355,42 |
| 1 1/2" | 38 | 650 | 487,56 |
| | 40 | 680 | 537,77 |
| | 45 | 860 | 663,67 |
| 2" | 50 | 1080 | 842,20 |

PVC Sulama



| METEOR | | | |
|--------|------|--------|------------|
| inch | mm | Gr / m | FİYAT / TL |
| 1/4" | 6 | 80 | 51,35 |
| 5/16" | 8 | 95 | 60,71 |
| 3/8" | 10 | 115 | 74,12 |
| 1/2" | 12.5 | 145 | 92,92 |
| 5/8" | 15.5 | 175 | 112,21 |
| 3/4" | 19 | 220 | 141,15 |
| 1" | 25 | 340 | 217,75 |
| 1 1/4" | 32 | 450 | 288,89 |

PVC Bahçe Sulama



| FLORA | | | |
|--------|------|--------|------------|
| inch | mm | Gr / m | FİYAT / TL |
| 3/8" | 10 | 115 | 82,91 |
| 1/2" | 12.5 | 145 | 96,11 |
| 5/8" | 15.5 | 175 | 124,97 |
| 3/4" | 19 | 220 | 153,70 |
| 1" | 25 | 340 | 224,20 |
| 1 1/4" | 32 | 450 | 295,06 |

Bahçe Turuncu



| ÇEŞME | | | |
|--------|----|--------|------------|
| inch | mm | Gr / m | FİYAT / TL |
| 1/2" | 13 | 160 | 102,21 |
| 5/8" | 16 | 200 | 128,45 |
| 3/4" | 19 | 245 | 156,75 |
| 1" | 25 | 355 | 228,03 |
| | 30 | 600 | 371,87 |
| 1 1/4" | 32 | 625 | 390,88 |
| 1 1/2" | 38 | 730 | 458,19 |
| | 40 | 765 | 480,75 |
| 2" | 45 | 1100 | 679,20 |
| | 50 | 1210 | 749,71 |

Bahçe Mavi



| MARMARİS | | | |
|----------|----|--------|------------|
| inch | mm | Gr / m | FİYAT / TL |
| 1/2" | 13 | 160 | 102,21 |
| 5/8" | 16 | 200 | 128,45 |
| 3/4" | 19 | 245 | 156,75 |
| 1" | 25 | 355 | 228,03 |
| | 30 | 600 | 371,87 |
| 1 1/4" | 32 | 625 | 390,88 |
| 1 1/2" | 38 | 730 | 458,19 |
| | 40 | 765 | 480,75 |
| 2" | 45 | 1100 | 679,20 |
| | 50 | 1210 | 749,71 |

Bahçe Yeşil



| BODRUM | | | |
|--------|----|--------|------------|
| inch | mm | Gr / m | FİYAT / TL |
| 1/2" | 13 | 160 | 102,21 |
| 5/8" | 16 | 200 | 128,45 |
| 3/4" | 19 | 245 | 156,75 |
| 1" | 25 | 355 | 228,03 |
| | 30 | 600 | 371,87 |
| 1 1/4" | 32 | 625 | 390,88 |
| 1 1/2" | 38 | 730 | 458,19 |
| | 40 | 765 | 480,75 |
| 2" | 45 | 1100 | 679,20 |
| | 50 | 1210 | 749,71 |

**Bahçe - Sera
Floresan**



| CAMEL | | | |
|--------|------|--------|------------|
| inch | mm | Gr / m | FİYAT / TL |
| 1/2" | 12.5 | 125 | 80,15 |
| 1/2" | 12.5 | 160 | 102,21 |
| 5/8" | 16 | 170 | 108,95 |
| 3/4" | 19 | 220 | 141,15 |
| 3/4" | 19 | 240 | 153,70 |
| 1" | 25 | 340 | 217,75 |
| 1 1/4" | 32 | 500 | 320,17 |
| 1 1/2" | 38 | 700 | 448,62 |

**Hafif Hizmet
PVC Örgülü**



OLYMPOS LD

| inch | mm | Gr / m | FİYAT / TL |
|-------|----|--------|------------|
| 1/4" | 6 | 85 | 62,91 |
| 5/16" | 8 | 105 | 78,09 |
| 3/8" | 10 | 125 | 93,13 |
| 1/2" | 13 | 150 | 111,14 |
| 5/8" | 16 | 185 | 137,10 |
| 3/4" | 19 | 270 | 200,94 |
| 1" | 25 | 385 | 285,91 |

**Hafif Hizmet
PVC Örgülü
Gıdaya Uygun**



OLYMPOS FOOD

| inch | mm | Gr / m | FİYAT / TL |
|-------|----|--------|------------|
| 1/4" | 6 | 85 | 68,94 |
| 5/16" | 8 | 105 | 86,04 |
| 3/8" | 10 | 125 | 102,21 |
| 1/2" | 13 | 150 | 122,49 |
| 5/8" | 16 | 185 | 150,93 |
| 3/4" | 19 | 270 | 220,59 |
| 1" | 25 | 385 | 314,49 |

PVC Örgülü



OLYMPOS ST

| inch | mm | Gr / m | FİYAT / TL |
|--------|----|--------|------------|
| 1/4" | 6 | 105 | 78,09 |
| 5/16" | 8 | 130 | 96,60 |
| 3/8" | 10 | 155 | 115,19 |
| 1/2" | 13 | 190 | 141,15 |
| 5/8" | 16 | 225 | 167,04 |
| 3/4" | 19 | 310 | 230,23 |
| 1" | 25 | 450 | 333,64 |
| 1 1/4" | 32 | 580 | 430,04 |
| 1 1/2" | 38 | 880 | 652,61 |
| | 40 | 890 | 660,20 |
| | 45 | 990 | 734,53 |
| 2" | 50 | 1200 | 889,93 |

**Ağır Hizmet Örgülü
PVC Akaryakıt**



OLYMPOS HD-OIL

| inch | mm | Gr / m | FİYAT / TL |
|--------|----|--------|------------|
| 5/32" | 4 | 90 | 73,69 |
| 1/4" | 6 | 110 | 89,65 |
| 5/16" | 8 | 140 | 114,34 |
| 3/8" | 10 | 155 | 126,68 |
| 1/2" | 12 | 195 | 159,09 |
| 5/8" | 16 | 320 | 261,51 |
| 3/4" | 19 | 365 | 297,90 |
| 1" | 25 | 520 | 424,36 |
| 1 1/4" | 32 | 650 | 530,19 |
| 1 1/2" | 38 | 890 | 726,30 |
| 2" | 50 | 1220 | 995,26 |

TS 8507
Thermorub
Alçak Basıncılı Su

GORDION

| inch | mm | Gr / m | FİYAT / TL |
|--------|------|--------|------------|
| 1/2" | 12.5 | 200 | 130,51 |
| 5/8" | 16 | 265 | 172,57 |
| 3/4" | 19 | 375 | 244,06 |
| 1" | 25 | 550 | 357,90 |
| 1 1/4" | 32 | 775 | 504,72 |
| 1 1/2" | 38 | 1250 | 813,75 |
| 2" | 50 | 1600 | 1.041,86 |

TS EN ISO 5774
Thermorub
Hafif Hizmet Hava

ASSOS

| inch | mm | Gr / m | FİYAT / TL |
|------|----|--------|------------|
|------|----|--------|------------|

CODE: TBA31

| | | | |
|------|------|-----|--------|
| 1/2" | 12.5 | 290 | 179,23 |
| 5/8" | 16 | 380 | 235,27 |
| 3/4" | 19 | 500 | 309,60 |
| 1" | 25 | 710 | 439,61 |

CODE: TBA32

| | | | |
|--------|------|------|----------|
| 1/4" | 6 | 155 | 95,75 |
| 5/16" | 8 | 190 | 117,46 |
| 3/8" | 10 | 225 | 139,23 |
| 1/2" | 12.5 | 335 | 207,18 |
| 5/8" | 16 | 435 | 269,17 |
| 3/4" | 19 | 565 | 349,11 |
| 1" | 25 | 790 | 488,48 |
| 1 1/4" | 32 | 1080 | 668,07 |
| 1 1/2" | 38 | 1250 | 773,40 |
| 2" | 50 | 1840 | 1.137,89 |

Pülverizatör(ilaçlama)
20-40 Bar

ODEON L

| inch | mm | Gr / m | FİYAT / TL |
|------|----|--------|------------|
|------|----|--------|------------|

CODE : TBP21

| | | | |
|-------|------|-----|--------|
| 5/16" | 8 | 115 | 86,67 |
| 3/8" | 10 | 135 | 100,93 |
| 1/2" | 12.5 | 220 | 164,84 |
| 5/8" | 16 | 290 | 216,97 |
| 3/4" | 19 | 345 | 258,39 |
| 1" | 25 | 530 | 397,12 |

CODE : TBP22

| | | | |
|-------|------|-----|--------|
| 5/16" | 8 | 140 | 104,76 |
| 3/8" | 10 | 175 | 131,29 |
| 1/2" | 12.5 | 275 | 206,05 |
| 5/8" | 16 | 350 | 262,08 |
| 3/4" | 19 | 455 | 340,81 |
| 1" | 25 | 640 | 479,47 |

Pülverizatör(ilaçlama)
50-80-90 Bar

ODEON

| inch | mm | Gr / m | FİYAT / TL |
|------|----|--------|------------|
|------|----|--------|------------|

CODE: TBP23

| | | | |
|-------|------|-----|--------|
| 5/16" | 8 | 145 | 108,16 |
| 3/8" | 10 | 200 | 149,80 |
| 1/2" | 12.5 | 270 | 202,22 |

CODE: TBP24

| | | | |
|-------|------|-----|--------|
| 5/16" | 8 | 180 | 134,76 |
| 3/8" | 10 | 240 | 179,73 |
| 1/2" | 12.5 | 310 | 232,36 |

CODE: TBP25

| | | | |
|-------|------|-----|--------|
| 5/16" | 8 | 185 | 138,52 |
| 3/8" | 10 | 245 | 183,42 |
| 1/2" | 12.5 | 320 | 239,81 |

**TS EN ISO 5774
Thermorub
Hava Pompa**



AIR-PUMP

| inch | mm | Gr / m | FİYAT / TL |
|-------|-----|--------|------------|
| 3/16" | 4.5 | 130 | 86,04 |
| 3/16" | 4.7 | 90 | 80,01 |
| 1/4" | 6 | 220 | 145,83 |

Hava Hortumu



JAVA

| inch | mm | Gr / m | FİYAT / TL |
|-------|------|--------|------------|
| 1/4" | 6 | 125 | 85,54 |
| 1/4" | 6 | 175 | 119,58 |
| 5/16" | 8 | 155 | 105,82 |
| 5/16" | 8 | 195 | 133,56 |
| 5/16" | 8 | 225 | 153,77 |
| | 9 | 210 | 143,35 |
| 3/8" | 10 | 230 | 157, 18 |
| 3/8" | 10 | 250 | 171,01 |
| 1/2" | 12.7 | 335 | 229,03 |

**Kaynak Makinası
Hortumu**



TORCH

| inch | mm | Gr / m | FİYAT / TL |
|-------|----|--------|------------|
| 5/32" | 4 | 35 | 41,92 |
| 3/16" | 5 | 40 | 47,73 |
| 1/4" | 6 | 85 | 80,79 |
| 5/16" | 8 | 100 | 85,54 |
| | 9 | 105 | 94,19 |
| 3/8" | 10 | 120 | 102,49 |

**TS 1846
Lpg Tüpgaz**



TUPGAZ

| inch | mm | Gr / m | FİYAT / TL |
|-------|----|--------|------------|
| 1/4" | 6 | 105 | 82,91 |
| 5/16" | 8 | 130 | 102,21 |
| 3/8" | 10 | 150 | 118,66 |

**PU - PVC
Hava**



ARES

| inch | mm | Gr / m | FİYAT / TL |
|-------|----|--------|------------|
| 1/4" | 6 | 70 | 65,68 |
| 5/16" | 8 | 85 | 79,51 |
| 3/8" | 10 | 125 | 117,03 |
| 1/2" | 13 | 190 | 177,82 |

İkiz Hava Hortumu



JAVA TWIN

| inch | mm | Gr / m | FİYAT / TL |
|-------|------|--------|------------|
| 1/4" | 6 | | |
| 1/4" | 6 | 250 | 188,03 |
| 1/4" | 6 | 350 | 263,35 |
| 1/4" | 6.3 | | |
| | 9 | 465 | 349,60 |
| 5/16" | 8 | 310 | 233,07 |
| 5/16" | 8 | | |
| 5/16" | 8 | 390 | 293,57 |
| 5/16" | 8 | | |
| 5/16" | 8 | 425 | 319,39 |
| 3/8" | 10 | | |
| 5/16" | 8 | 450 | 338,54 |
| 5/16" | 8 | | |
| 3/8" | 10 | 460 | 346,27 |
| 3/8" | 10 | | |
| 3/8" | 10 | 500 | 376,48 |
| 3/8" | 10 | | |
| 1/2" | 12.7 | 670 | 503,94 |
| 1/2" | 12.7 | | |

**TS 1846
Lpg Tüpgaz
Örgülü**



TUPGAZ +

| inch | mm | Gr / m | FİYAT / TL |
|-------|----|--------|------------|
| 5/16" | 8 | 140 | 107,81 |
| 3/8" | 10 | 150 | 124,19 |

TS 1846 EN 1763
Lpg Standart
Çift Cidarlı

TUPGAZ CC

| inch | mm | Gr / m | FİYAT / TL |
|-------|----|--------|------------|
| 5/16" | 8 | 160 | 128,10 |
| 3/8" | 10 | 185 | 148,45 |

Dizel

FUEL

| inch | mm | Gr / m | FİYAT / TL |
|--------|----|--------|------------|
| 5/8" | 16 | 415 | 310,66 |
| 3/4" | 19 | 470 | 351,94 |
| 1" | 25 | 595 | 445,36 |
| 1 1/4" | 32 | 1060 | 793,68 |

Duş Hortumu

SHOWER

| inch | mm | Gr / m | FİYAT / TL |
|-------|-----|--------|------------|
| 5/16" | 7.7 | 90 | 62,91 |
| 5/16" | 8 | 105 | 73,69 |
| 3/8" | 9.5 | 105 | 73,69 |

Çamaşır Makinası

WASH

| inch | mm | Gr / m | FİYAT / TL |
|-------|------|--------|------------|
| 5/16" | 8 | 195 | 156,54 |
| 3/8" | 10 | 225 | 180,51 |
| 1/2" | 12.5 | 290 | 232,43 |

TS EN 694+A1
Thermorub
Yangın

FIRE REEL

| inch | mm | Gr / m | FİYAT / TL |
|---------------------|------|--------|------------|
| CODE : TPY71 | | | |
| 3/4" | 19 | 385 | 239,95 |
| 1" | 25 | 565 | 351,59 |
| 1 1/4" | 33 | 910 | 566,71 |
| CODE : TPY72 | | | |
| 1/2" | 12.5 | 235 | 146,47 |
| 3/4" | 19 | 380 | 263,85 |
| 1" | 25 | 560 | 386,84 |

Saf Şeffaf
PVC Hortum

TEKNO

| inch | mm | Gr / m | FİYAT / TL |
|------|----|--------|------------|
| 4 | 8 | 45 | 39,93 |
| 5 | 9 | 55 | 48,02 |
| 6 | 8 | 30 | 37,02 |
| 6 | 10 | 60 | 52,49 |
| 7 | 12 | 95 | 83,27 |
| 8 | 10 | 35 | 41,21 |
| 8 | 11 | 55 | 48,02 |
| 8 | 13 | 100 | 87,74 |
| 9 | 14 | 110 | 96,53 |
| 10 | 13 | 70 | 61,35 |
| 10 | 14 | 95 | 83,27 |
| 10 | 16 | 150 | 131,71 |
| 12.7 | 16 | 90 | 78,73 |
| 12.7 | 17 | 125 | 109,80 |
| 16 | 20 | 140 | 122,49 |
| 16 | 21 | 180 | 158,52 |
| 19 | 23 | 165 | 144,76 |
| 19 | 24 | 210 | 184,84 |
| 25 | 30 | 265 | 232,36 |
| 25 | 31 | 325 | 285,34 |
| 32 | 38 | 405 | 355,42 |
| 38 | 45 | 560 | 491,53 |
| 40 | 48 | 675 | 591,82 |
| 50 | 60 | 1050 | 920,93 |

SELPO MD

| inch | FİYAT / TL |
|-------|------------|
| 1/8" | 82,70 |
| 5/32" | 85,67 |
| 3/16" | 91,91 |
| 1/4" | 116,33 |
| 5/16" | 140,74 |
| 3/8" | 191,43 |
| 1/2" | 231,49 |
| 5/8" | 319,98 |
| 3/4" | 378,22 |
| 1" | 648,82 |

Tekstil Örgülü Orta Basınç Dayanımlı



Polyester alt kat.
tek kat polyester örgü.
poliüretan üst kat

SELPO MD İKİZ

| inch | FİYAT / TL |
|-------|------------|
| 1/8" | 195,85 |
| 5/32" | 205,07 |
| 3/16" | 218,86 |
| 1/4" | 277,20 |
| 5/16" | 335,18 |
| 3/8" | 456,14 |
| 1/2" | 554,14 |
| 5/8" | 766,81 |
| 3/4" | 907,50 |
| 1" | 1.557,73 |

Tekstil Örgülü Orta Basınç Dayanımlı İkiz



Polyester alt kat.
tek kat polyester örgü.
poliüretan üst kat

SELPO HD

| inch | FİYAT / TL |
|-------|------------|
| 1/8" | 119,29 |
| 5/32" | 119,90 |
| 3/16" | 121,21 |
| 1/4" | 151,11 |
| 5/16" | 163,84 |
| 3/8" | 218,86 |
| 1/2" | 267,88 |
| 5/8" | 484,98 |
| 3/4" | 565,67 |
| 1" | 746,47 |

Tekstil Örgülü Orta-Yüksek Basınç Dayanımlı R7

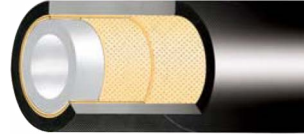

SAE 100 R7 Polyester alt kat.
çift kat polyester örgü
poliüretan üst kat

SELPO HD İKİZ

| inch | FİYAT / TL |
|-------|------------|
| 1/8" | 284,45 |
| 5/32" | 286,91 |
| 3/16" | 290,13 |
| 1/4" | 362,66 |
| 5/16" | 391,61 |
| 3/8" | 529,43 |
| 1/2" | 641,22 |
| 5/8" | 1.163,95 |
| 3/4" | 1.357,61 |
| 1" | 1.789,02 |

Tekstil Örgülü Orta-Yüksek Basınç Dayanımlı R7 İkiz



SAE 100 R7 Polyester alt kat.
çift kat polyester örgü
poliüretan üst kat

SELAR-1

| inch | FİYAT / TL |
|-------|------------|
| 1/8" | 201,90 |
| 5/32" | 257,06 |
| 3/16" | 259,53 |
| 1/4" | 280,07 |
| 5/16" | 367,20 |
| 3/8" | 477,38 |
| 1/2" | 572,31 |
| 5/8" | 671,68 |
| 3/4" | 794,44 |
| 1" | 1.080,35 |

Tekstil (Aramid) Örgülü Yüksek Basınç Dayanımlı

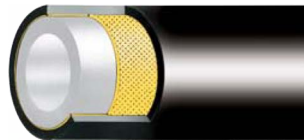

Polyester alt kat.
tek kat aramid örgü
poliüretan üst kat

SELAR-1 İKİZ

| inch | FİYAT / TL |
|-------|------------|
| 1/8" | 486,59 |
| 5/32" | 615,20 |
| 3/16" | 617,77 |
| 1/4" | 672,08 |
| 5/16" | 878,35 |
| 3/8" | 1.144,78 |
| 1/2" | 1.377,38 |
| 5/8" | 1.611,64 |
| 3/4" | 1.903,53 |
| 1" | 2.592,17 |

Tekstil (Aramid) Örgülü Yüksek Basınç Dayanımlı İkiz



Polyester alt kat.
tek kat aramid örgü
poliüretan üst kat

SELAR-2

| inch | FİYAT / TL |
|-------|------------|
| 1/8" | 214,38 |
| 5/32" | 284,45 |
| 3/16" | 286,36 |
| 1/4" | 312,23 |
| 5/16" | 407, 11 |
| 3/8" | 531,04 |
| 1/2" | 638,30 |
| 5/8" | 746,47 |
| 3/4" | 881,42 |
| 1" | 1.201,40 |

Tekstil (Aramid) Örgülü Çok Yüksek Basınç Dayanımlı R8

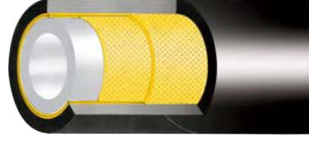

SAE 100 R8 polyester alt kat. iki kat aramid örgü. poliüretan üst kat

SELAR-2 İKİZ

| inch | FİYAT / TL |
|-------|------------|
| 1/8" | 513,92 |
| 5/32" | 684, 11 |
| 3/16" | 685,77 |
| 1/4" | 746,47 |
| 5/16" | 976,25 |
| 3/8" | 1.273,08 |
| 1/2" | 1.528,94 |
| 5/8" | 1.789,02 |
| 3/4" | 2.114,84 |
| 1" | 2.881,55 |

Tekstil (Aramid) Örgülü Çok Yüksek Basınç Dayanımlı R8 İkiz



SAE 100 R8 polyester alt kat. iki kat aramid örgü. poliüretan üst kat

SELAR ST

| inch | FİYAT / TL |
|-------|------------|
| 1/8" | 230,08 |
| 5/32" | 256,86 |
| 3/16" | 270,65 |
| 1/4" | 307,05 |
| 5/16" | 335,18 |
| 3/8" | 419,39 |
| 1/2" | 498,92 |
| 5/8" | 584,49 |
| 3/4" | 672,08 |
| 1" | 967,24 |

Tekstil (Aramid) Ve Çelik Örgülü Çok Yüksek Basınç Dayanımlı



Polyester alt kat bir kat aramid. bir kat tel örgü. poliüretan üst kat

SELAR ST İKİZ

| inch | FİYAT / TL |
|-------|------------|
| 1/8" | 553,39 |
| 5/32" | 614, 14 |
| 3/16" | 648,42 |
| 1/4" | 737,31 |
| 5/16" | 803,45 |
| 3/8" | 1.003,74 |
| 1/2" | 1.198,23 |
| 5/8" | 1.401,59 |
| 3/4" | 1.609,62 |
| 1" | 2.319,81 |

Tekstil (Aramid) Ve Çelik Örgülü Çok Yüksek Basınç Dayanımlı İkiz

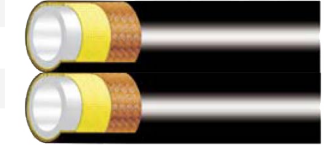

SAE 100 R7 Polyester alt kat. çift kat polyester örgü poliüretan üst kat

SELSTEEL-1

| inch | FİYAT / TL |
|-------|------------|
| 1/8" | 149, 14 |
| 5/32" | 160,57 |
| 3/16" | 167,82 |
| 1/4" | 181,61 |
| 5/16" | 198,42 |
| 3/8" | 234,06 |
| 1/2" | 290,74 |
| 5/8" | 387,28 |
| 3/4" | 446,78 |
| 1" | 586,31 |

Çelik Tel Örgülü Yüksek Basınç Dayanımlı



Polyester alt kat. tek kat Çelik örgü poliüretan üst kat

SELSTEEL-1 İKİZ

| inch | FİYAT / TL |
|-------|------------|
| 1/8" | 357,94 |
| 5/32" | 385,37 |
| 3/16" | 402,76 |
| 1/4" | 435,86 |
| 5/16" | 476,21 |
| 3/8" | 561,74 |
| 1/2" | 697,75 |
| 5/8" | 930,35 |
| 3/4" | 1.069,73 |
| 1" | 1.403,30 |

Çelik Tel Örgülü Yüksek Basınç Dayanımlı İkiz

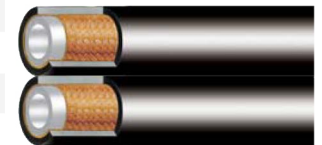

Polyester alt kat. tek kat çelik örgü poliüretan üst kat

SELSTEEL-2

| inch | FİYAT / TL |
|-------|------------|
| 1/8" | 218,76 |
| 5/32" | 230,03 |
| 3/16" | 238,69 |
| 1/4" | 311,27 |
| 5/16" | 345,60 |
| 3/8" | 406,26 |
| 1/2" | 482,36 |
| 5/8" | 533,10 |
| 3/4" | 596,63 |
| 1" | 732,00 |

**Çelik Tel Örgülü
Çok Yüksek Basınç
Dayanımlı**



Polyester alt kat.
çift kat çelik tel örgü.
poliüretan üst kat

SELSTEEL-2 İKİZ

| inch | FİYAT / TL |
|-------|------------|
| 1/8" | 525,02 |
| 5/32" | 552,08 |
| 3/16" | 572,86 |
| 1/4" | 747,06 |
| 5/16" | 829,45 |
| 3/8" | 975,02 |
| 1/2" | 1.157,67 |
| 5/8" | 1.279,44 |
| 3/4" | 1.431,90 |
| 1" | 1.756,80 |

**Çelik Tel Örgülü Çok
Yüksek Basınç
Dayanımlı İkiz**



Polyester alt kat.
çift kat çelik tel örgü.
poliüretan üst kat

SELPAIN MD

| inch | FİYAT / TL |
|-------|------------|
| 1/8" | 103,14 |
| 5/32" | 112,30 |
| 3/16" | 118,44 |
| 1/4" | 133,29 |
| 5/16" | 160,97 |
| 3/8" | 218,86 |
| 1/2" | 266,37 |
| 5/8" | 368,66 |
| 3/4" | 434,49 |
| 1" | 746,47 |

**Tekstil Örgülü Orta
Basınç Dayanımlı
Solvent ve Boya**



Poliamid alt kat.
tek kat polyester örgü.
poliüretan üst kat

SELPAIN MD İKİZ

| inch | FİYAT / TL |
|-------|------------|
| 1/8" | 247,53 |
| 5/32" | 269,52 |
| 3/16" | 284,25 |
| 1/4" | 319,98 |
| 5/16" | 385,67 |
| 3/8" | 525,05 |
| 1/2" | 636,59 |
| 5/8" | 883,03 |
| 3/4" | 1.042,04 |
| 1" | 1.790,38 |

**Tekstil Örgülü Orta
Basınç Dayanımlı İkiz
Solvent ve Boya**



Poliamid alt kat.
tek kat polyester örgü.
poliüretan üst kat

SELPAIN HD

| inch | FİYAT / TL |
|-------|------------|
| 1/8" | 137,72 |
| 5/32" | 139,43 |
| 3/16" | 140,44 |
| 1/4" | 160,97 |
| 5/16" | 188,41 |
| 3/8" | 252,53 |
| 1/2" | 307,75 |
| 5/8" | 452,92 |
| 3/4" | 522,08 |
| 1" | 858,52 |

**Tekstil Örgülü
Orta-Yüksek Basınç
Dayanımlı R7 Solvent
ve Boya**

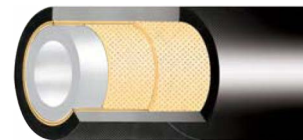

SAE 100 R7 Poliamid alt kat.
iki kat polyester örgü.
poliüretan üst kat

SELPAIN HD İKİZ

| inch | FİYAT / TL |
|-------|------------|
| 1/8" | 327,43 |
| 5/32" | 328,99 |
| 3/16" | 331,06 |
| 1/4" | 385,67 |
| 5/16" | 449,90 |
| 3/8" | 604,63 |
| 1/2" | 739,38 |
| 5/8" | 1.085,13 |
| 3/4" | 1.251,59 |
| 1" | 2.058,31 |

**Tekstil Örgülü
Orta-Yüksek Basınç
Dayanımlı R7 İkiz
Solvent ve Boya**



SAE 100 R7 Poliamid alt kat.
iki kat polyester örgü.
poliüretan üst kat

| SELPAIN T ST-1 | |
|----------------|------------|
| inch | FİYAT / TL |
| 1/8" | 135,50 |
| 5/32" | 140,99 |
| 3/16" | 158,76 |
| 1/4" | 186,79 |
| 5/16" | 208,09 |
| 3/8" | 261,95 |
| 1/2" | 348,98 |
| 5/8" | 465,25 |
| 3/4" | 535,62 |
| 1" | 702,53 |

Çelik Tel Örgülü Yüksek Basınç Dayanımlı Solvent Ve Boya



Poliamid alt kat.
tek kat çelik tel örgü.
poliüretan üst kat

| SELPAIN T ST-1 İKİZ | |
|---------------------|------------|
| inch | FİYAT / TL |
| 1/8" | 336,44 |
| 5/32" | 361,81 |
| 3/16" | 391,91 |
| 1/4" | 446,78 |
| 5/16" | 497,41 |
| 3/8" | 626,17 |
| 1/2" | 837,08 |
| 5/8" | 1.115,93 |
| 3/4" | 1.282,19 |
| 1" | 1.683,26 |

Çelik Tel Örgülü Yüksek Basınç Dayanımlı İkiz Solvent Ve Boya

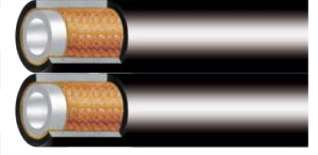

Poliamid alt kat.
tek kat çelik tel örgü.
poliüretan üst kat

| SELPAIN T ST-2 | |
|----------------|------------|
| inch | FİYAT / TL |
| 1/8" | 192,94 |
| 5/32" | 213,27 |
| 3/16" | 222,23 |
| 1/4" | 243,67 |
| 5/16" | 269,19 |
| 3/8" | 339,66 |
| 1/2" | 456,14 |
| 5/8" | 606,09 |
| 3/4" | 697,75 |
| 1" | 915,10 |

Çelik Tel Örgülü Çok Yüksek Basınç Dayanımlı Solvent Ve Boya

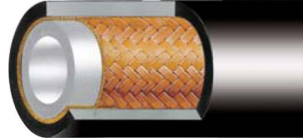

Poliamid alt kat.
iki kat çelik tel örgü.
poliüretan üst kat

| SELPAIN T ST-2 İKİZ | |
|---------------------|------------|
| inch | FİYAT / TL |
| 1/8" | 463,05 |
| 5/32" | 511,85 |
| 3/16" | 533,35 |
| 1/4" | 581,47 |
| 5/16" | 645,65 |
| 3/8" | 814,02 |
| 1/2" | 1.092,53 |
| 5/8" | 1.453,63 |
| 3/4" | 1.672,69 |
| 1" | 2.196,08 |

Çelik Tel Örgülü Çok Yüksek Basınç Dayanımlı İkiz Solvent Ve Boya

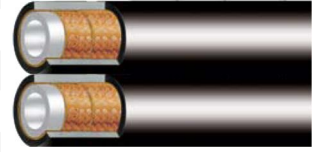

Poliamid alt kat.
iki kat çelik tel örgü.
poliüretan üst kat

| SELPAIN T AR-1 | |
|----------------|------------|
| inch | FİYAT / TL |
| 1/8" | 232,65 |
| 5/32" | 295,57 |
| 3/16" | 297,38 |
| 1/4" | 322,95 |
| 5/16" | 420,95 |
| 3/8" | 549,51 |
| 1/2" | 659,90 |
| 5/8" | 772,90 |
| 3/4" | 911,98 |
| 1" | 1.242,53 |

Tekstil (Aramid) Örgülü Yüksek Basınç Dayanımlı Solvent Ve Boya



Poliamid alt kat.
tek kat Aramid örgü
poliüretan üst kat

| SELPAIN T AR-1 İKİZ | |
|---------------------|------------|
| inch | FİYAT / TL |
| 1/8" | 558,52 |
| 5/32" | 706,86 |
| 3/16" | 709,83 |
| 1/4" | 772,90 |
| 5/16" | 1.009,98 |
| 3/8" | 1.317,63 |
| 1/2" | 1.582,19 |
| 5/8" | 1.851,64 |
| 3/4" | 2.188,08 |
| 1" | 2.982,52 |

Tekstil (Aramid) Örgülü Yüksek Basınç Dayanımlı İkiz Solvent Ve Boya



Poliamid alt kat.
tek kat Aramid örgü
poliüretan üst kat

| SELPAIN T AR-2 | |
|----------------|------------|
| inch | FİYAT / TL |
| 1/8" | 246,34 |
| 5/32" | 327,43 |
| 3/16" | 330,40 |
| 1/4" | 357,93 |
| 5/16" | 468,32 |
| 3/8" | 610,72 |
| 1/2" | 733,08 |
| 5/8" | 858,52 |
| 3/4" | 1.013,00 |
| 1" | 1.380,25 |

**Tekstil (Aramid) Örgülü
Çok Yüksek Basınç
Dayanımlı R8
Solvent Ve Boya**



SAE 100 R8 Poliamid alt kat.
iki kat aramid örgü.
poliüretan üst kat

| SELPAIN T AR-2 İKİZ | |
|---------------------|------------|
| inch | FİYAT / TL |
| 1/8" | 590,69 |
| 5/32" | 786,39 |
| 3/16" | 788,15 |
| 1/4" | 858,52 |
| 5/16" | 1.123,23 |
| 3/8" | 1.444,62 |
| 1/2" | 1.758,37 |
| 5/8" | 2.058,31 |
| 3/4" | 2.431,65 |
| 1" | 3.313,02 |

**Tekstil (Aramid) Örgülü
Çok Yüksek Basınç
Dayanımlı R8 İkiz
Solvent Ve Boya**



SAE 100 R8 Poliamid alt kat.
iki kat aramid örgü.
poliüretan üst kat

| SELPAIN T AR ST | |
|-----------------|------------|
| inch | FİYAT / TL |
| 1/8" | 218,86 |
| 5/32" | 243,67 |
| 3/16" | 255,70 |
| 1/4" | 290,74 |
| 5/16" | 419,39 |
| 3/8" | 523,39 |
| 1/2" | 624,36 |
| 5/8" | 730,01 |
| 3/4" | 838,64 |
| 1" | 1.208,90 |

**Tekstil (Aramid) Ve
Çelik Tel Örgülü
Çok YÜksek Basınç
Dayanımlı
Solvent Ve Boya**



Poliamid alt kat. bir kat
Aramid. bir kat çelik tel örgü.
poliüretan üst kat

| SELPAIN T AR ST İKİZ | |
|----------------------|------------|
| inch | FİYAT / TL |
| 1/8" | 523,39 |
| 5/32" | 581,47 |
| 3/16" | 613,69 |
| 1/4" | 697,75 |
| 5/16" | 1.003,74 |
| 3/8" | 1.254,81 |
| 1/2" | 1.496,52 |
| 5/8" | 1.752,22 |
| 3/4" | 2.012,41 |
| 1" | 2.899,82 |

**Tekstil (Aramid) Ve
Çelik Tel Örgülü
Çok YÜksek Basınç
Dayanımlı İkiz
Solvent Ve Boya**

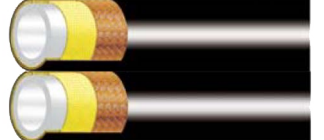

Poliamid alt kat. bir kat
Aramid. bir kat çelik tel örgü.
poliüretan üst kat

İkiz Hortumların yanısıra istek durumunda 3'lü, 4'lü vb. çoklu hortumları üretilebilir.
Saf termoplastik hortum ve diğer özel istekler için satış servisimiz hizmetinizdedir.